



**Für alle Winther-Fahrzeuge:\***

**5 % Rabatt** ab 2 Fahrzeugen  
**10 % Rabatt** ab 3 Fahrzeugen

**von 11. Mai bis 25. September 2026**

Jetzt auch  
auf TopTrike  
Fahrzeuge  
5 % bzw.  
10 % Rabatt.

ab  
S. 58

Es  
gelten  
die tages-  
aktuellen  
Web-Shop-  
Preise.

**Stand: Mai 2026**

## Frühling für kleine Entdecker



**Indoor  
&  
Outdoor**

KI generiert

**Wasser- und Kugelbahn mit  
12 Elementen**

Material: Fichtenholz

Länge der Bahnen: 6x80cm, 4x40cm,  
2xY-Form 80cm

Art.-Nr. 16146 12 Teile **nur 95,20 €**  
regulär **119,00 €**

Gelangen Sie  
direkt zum Artikel!



**-20%**

Gültig bis  
30.06.2026!



\*Auf JAALINUS®, Winther MINI VIKING, Winther VIKING, Winther VIKING CHALLENGE, Winther VIKING EXPLORER, Jakobs aktiv. Ausgenommen sind Turtle-Kinderbusse, Buggy 4 Kids, Fahrradanhänger, Zubehörartikel und Ersatzteile.

Alle Preise in € inkl. MwSt. Änderungen vorbehalten. Es gelten die tagesaktuellen Web-Shop-Preise. Lieferzeit unterschiedlich (siehe Web-Shop).  
Versandkosten ab 4,49 € brutto. Verpackungspauschale 2,49 € brutto je Auftrag. Mindestbestellwert 29,99 € brutto.



www.kitaeinkauf.de



kontakt@kitaeinkauf.de



0611 - 1410530

# Exklusive Aktionen, die begeistern – 1 Highlight jeden Monat!



## Aktion Durstlöscher\*



### Getränkespender, 27 Liter

Maße: L/B/H 31,5x31,5x49 cm

Art.-Nr. 8539 nur **44,99 €**

regulär **59,99 €**

**-25%**

KI generiert



Mai  
01.05. – 31.05.26  
Juni  
01.06. – 30.06.26

## Aktion Pausen-Paradies\*



### Pinolino Sitzgarnitur für 4, Natur

Material: Fichte, Massivholz

Maße: L/B/H 90x79x50 cm

Sitzhöhe: 28 cm

Art.-Nr. 7753

nur **47,99 €**

regulär **59,99 €**

**-20%**



\*Für beide Aktionen gilt: Solange der Vorrat reicht!

## Aktion Notfallheld\*



Für einen Wandertag

KI generiert



Indoor & Outdoor

**SÖHNGEN Erste Hilfe Tasche  
Kita-Wandertag**

Art.-Nr. 1058 nur **69,99 €**  
regulär **88,99 €**

**-21%**



**Cornhole Wurfspiel**

Art.-Nr. 26983 nur **79,99 €**  
regulär **99,99 €**

**-20%**



KI generiert

## Aktion Ziel-Helden\*



KI generiert

\*Für beide Aktionen gilt: Solange der Vorrat reicht!



# Sonnenschirme

Es fallen keine weiteren Speditionskosten an.

## Sonnenschirme – verschiedene Ausführungen

Diese Sonnenschirme sind sehr gebrauchsfreundlich und stabil. Je nachdem wo die Sonne steht, können die Schirme auch geknickt werden. Sie sind regenabweisend, höhenverstellbar und bieten Schutz vor direkter UV-Strahlung.

### Auswahlmöglichkeiten auf einen Blick:

- unterschiedliche Größen und Formen
- bis zu 12 Stofffarben wählbar (siehe bei Artikeln unten)
- unterschiedliche Klapp- und Verstellmechanismen

Lichtschutzfaktor: 50+

Material Stoff: Polyester

Material Streben: Stahl

Material Gestell: Stahl bzw. pulverbeschichtetes Aluminium (je nach Modell)

3 Jahre Garantie

Lieferzeit: 10 Tage



### doppler Sunline, Ø 150 cm mit Knicker

Farben Stoff: 12 wählbar

(s. Mitte rechts)

Sockelgewicht: mindestens 25 kg

Maße Schirm: Ø 150 cm

Maße Rohrdurchmesser: Ø 2,2/2,5 cm

Art.-Nr. 7346

ab 73,99 €



### doppler Active, L/B 300 x 200 cm, mit Kurbelmechanik

Farben Stoff: 5 wählbar

(s. Mitte rechts)

Sockelgewicht: mindestens 70 kg

Maße: L/B/H 300x200x210 cm

Maße Rohrdurchmesser: Ø 3,5/3,8 cm

Art.-Nr. 25799

215,00 €

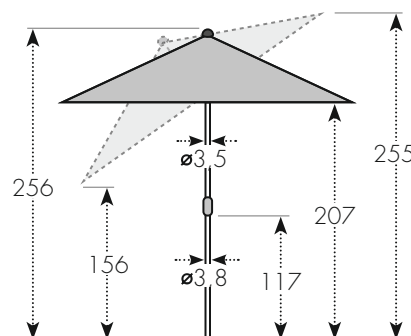
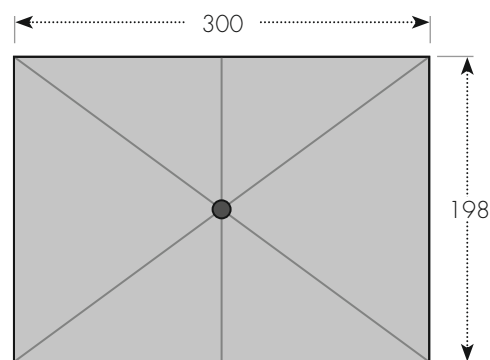
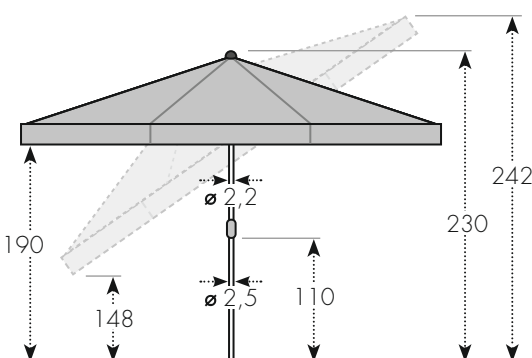
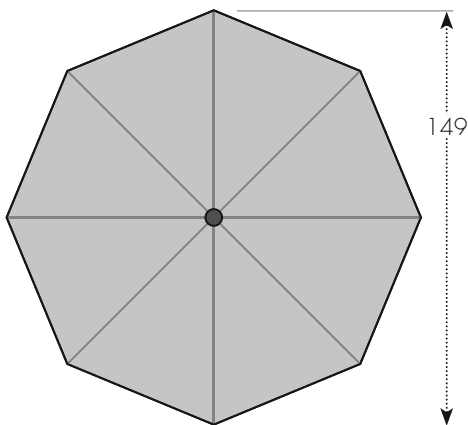



Es fallen keine weiteren Speditionskosten an.

## Sonnenschirme – verschiedene Ausführungen

Diese Sonnenschirme sind sehr gebrauchsfreundlich und stabil. Je nachdem wo die Sonne steht, können die Schirme auch geknickt werden. Sie sind regenabweisend, höhenverstellbar und bieten Schutz vor direkter UV-Strahlung.

### Auswahlmöglichkeiten auf einen Blick:

- unterschiedliche Größen und Formen
- bis zu 5 Stofffarben wählbar (siehe bei Artikeln unten)
- unterschiedliche Klapp- und Verstellmechanismen

Lichtschutzfaktor: 50+

Material: Polyester Stoff, Stahl (Streben), pulverbeschichtetes Aluminium (Gestell)

3 Jahre Garantie



### doppler Active, Ø 320 cm, mit Kurbelmechanik

Farben Stoff: 5 wählbar (s. Mitte rechts)

Sockelgewicht: mindestens 70 kg

Maße Schirm: Ø 320 cm

Durchgangshöhe: 205 cm

Maße Rohrdurchmesser: Ø 3,5/3,8 cm

Art.-Nr. 25800

215,00 €

Lieferzeit: 10 Tage

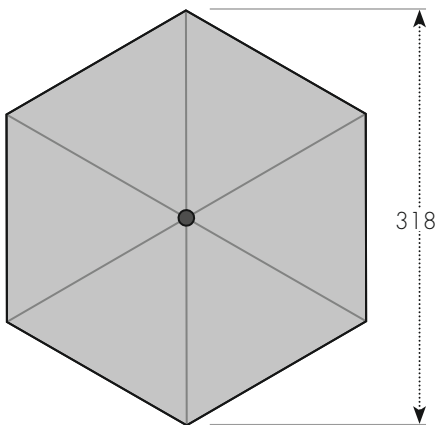

Farben Stoff	Color swatch
Fresh-green	[Green swatch]
Hell-grau	[Light grey swatch]
Anth-razit	[Dark grey/black swatch]
Natur	[Natural tan swatch]
Greige	[Dark brown swatch]

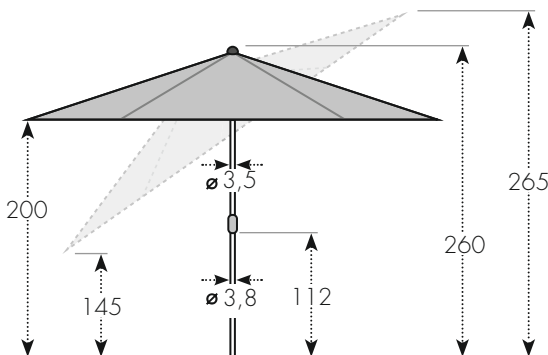

### doppler Active Pendelschirm L/B 310x210 cm, mit Kurbelmechanik

Farben Stoff: 4 wählbar (s. Mitte rechts)

Sockelgewicht: mindestens 140 kg

Maße: L/B 310x210 cm Durchgangshöhe: ca. 192 cm

Maße Platten für Standkreuz: L/B 50x50 cm

Art.-Nr. 25801

749,00 €

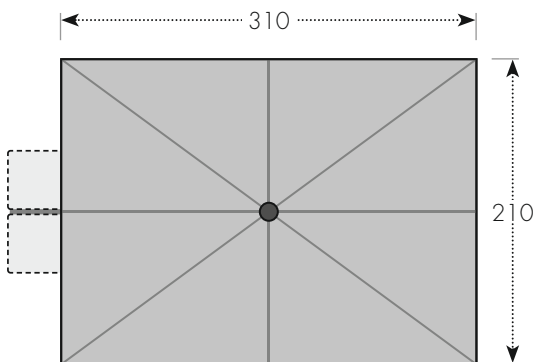

Farben Stoff	Color swatch
Bor-deaux	[Dark red swatch]
Hell-grau	[Light grey swatch]
Anth-razit	[Dark grey/black swatch]
Natur	[Natural tan swatch]

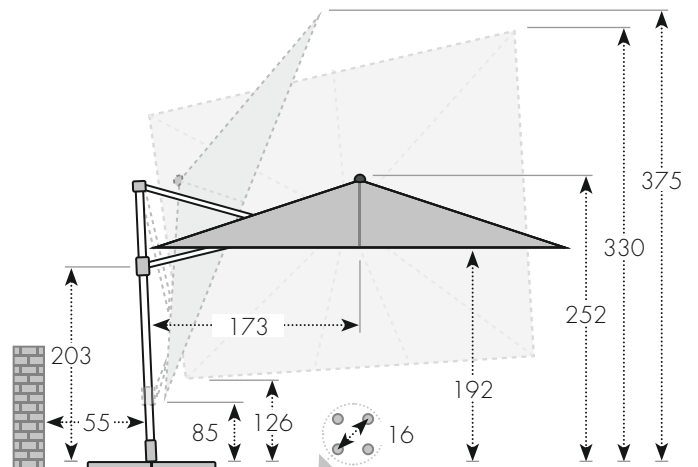



Zuviel Sonne erhöht gerade bei Kindern das Risiko, an Hautkrebs zu erkranken. Mit unseren Sonnenschutz-Siegeln ist UV-Schutz ganz einfach: kleiner Aufwand - großer Schutz, ob für Sandkasten, Planschbecken oder Terrasse. Das UV-stabile HDPE-Gewebe filtert bis zu 90% der UV-Strahlung – so können die Kinder geschützt draußen spielen.

- reiß- und wetterfest
- klimaregulierende Netzstruktur
- wasserdurchlässig
- umlaufendes Gurtband
- 90% UV-Filter
- Material: HDPE-Gewebe
- UV-stabiles HDPE Gewebe 185g/m<sup>2</sup>

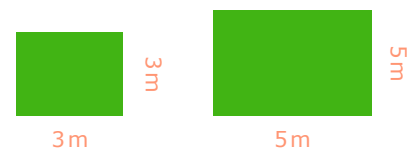
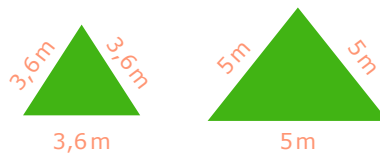
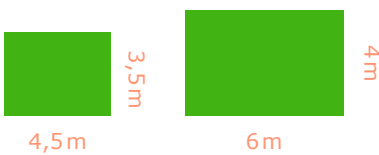
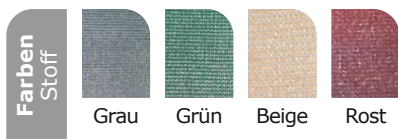

### Sonnensegel Rechteck

Farben Stoff: Beige, Grau, Grün oder Rost

Maße: 3,5x4,5m

Art.-Nr. 25473

89,99 €

Maße: 4x6m

Art.-Nr. 25474

129,00 €

### Sonnensegel Dreieck

Farben Stoff: Beige, Grau, Grün oder Rost

Maße: 3,6x3,6x3,6m

Art.-Nr. 25471

59,99 €

Maße: 5x5x5m

Art.-Nr. 25472

79,99 €

### Sonnensegel Quadrat

Farben Stoff: Beige, Grau, Grün oder Rost

Maße: 3x3m

Art.-Nr. 25447

68,99 €

Maße: 5x5m

Art.-Nr. 25470

129,00 €



Neigung verstellbar

### Stahlmast, zweiteilig zerlegbar, inkl. Bodenhülse

Das Set besteht aus zwei 1,50 Meter langen verzinkten Rohren. Diese werden einfach zusammengesteckt und in der mitgelieferten Bodenhülse versenkt. Für optimalen Halt empfehlen wir, die Bodenhülse einzubetonieren. Mit dem beiliegenden Mastgriff kann das Sonnensegel in der Neigung frei verstellt werden.

Material: verzinkter Stahl

Lieferumfang: 2-teiliger Stahlmast, Bodenhülse 50cm, Gummiseil 1x1m, Schiebegriff

Maße: Höhe 3m, Ø 5cm, Wandstärke 1,5mm

Art.-Nr. 12626

89,99 €

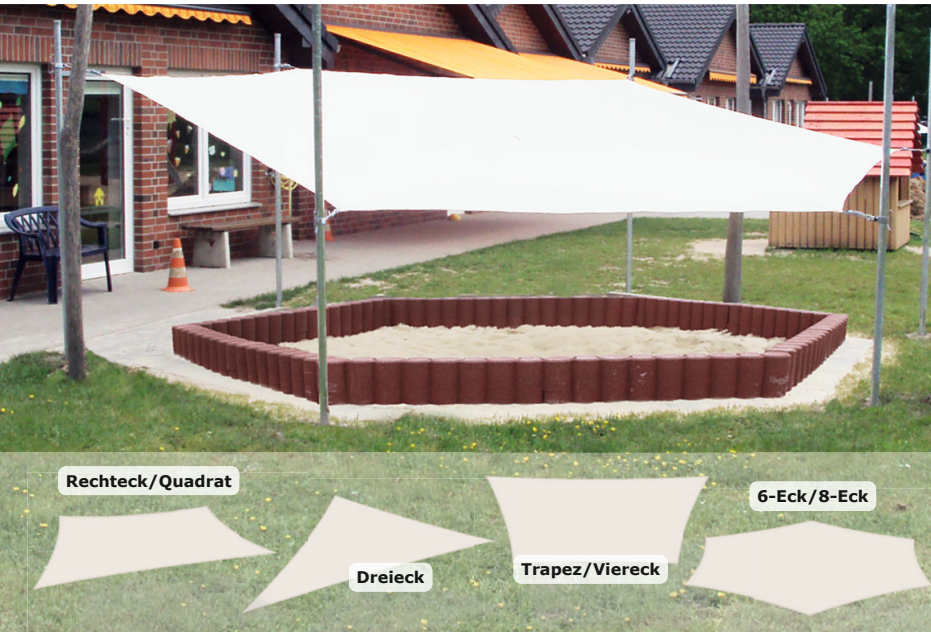

Rechteck/Quadrat

6-Eck/8-Eck

Dreieck

Trapez/Viereck

**Maßanfertigung**

Jede Kita hat andere Anforderungen und räumliche Voraussetzungen. Daher kommen unsere Objekteinrichter:innen auch gerne persönlich zu Ihnen in die Kita, um gemeinsam mit Ihnen die bestmögliche Lösung für Ihre Räume & Außengelände zu erarbeiten.

Bei Fragen beraten wir Sie gern!

**Zentraler Kundenservice**

**Telefon** 0611-1410530

**email** kontakt@kitaeinkauf.de

Oder vereinbaren Sie direkt einen persönlichen Termin mit unseren Fachberater:innen. Wir freuen uns auf Ihren Anruf!

**Gewebefarben 200g/qm**  
erhältlich in folgenden Farben:

- 2:1 in Lösung: Sonnensegel und Sandkastenabdeckung nur mit 200g/qm Gewebe
- Reine Sonnensegel, Sonnen- oder Windschutz auch mit 320g/qm Gewebe

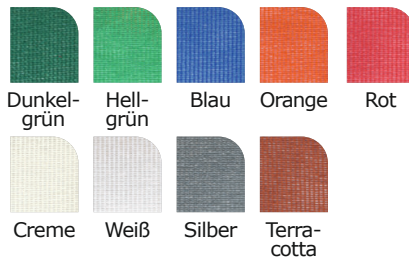

**Mit Mehrpreis: Gewebefarben 320g/qm**  
erhältlich in folgenden Farben:

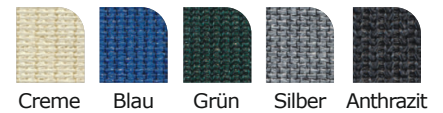

- Luft- und wasserdurchlässig
- reduziert ca. 65-90% der Sonneneinstrahlung
- kein Hitzestau, keine Schimmel- und Fäulnisbildung
- mit Eckverstärkung (eingenäht)
- sehr einfache Höhenverstellung durch spezielle, kunststoffbeschichtete Griffe

- Sonnensegel lässt sich jederzeit sehr einfach entfernen
- Befestigung durch Gurtschlaufen am Netz, inklusive Gurtband und Karabiner
- sehr hochwertige Verarbeitung der Ösen und Nähte stellen eine lange Nutzungsdauer sicher
- Pfosten sind feuerverzinkt, wetterfest und wartungsfrei

**Beispiele für komplette Anlagen mit Sonnensegeln inkl. Pfosten und Bodenhülsen**

Sonderlösungen / individuelle Anfertigen auf Maß für Ihre Einrichtung möglich.



**Sonnensegel 4-Eck**  
Anlage inkl. Stahlpfosten + Bodenhülsen

Art.-Nr. 25211 3x3m **1.329,00 €**  
Art.-Nr. 25204 4x4m **1.499,00 €**  
Art.-Nr. 25212 5x5m **1.999,00 €**

Preise inkl. Anlieferung



**Sonnensegel Rechteck**  
Anlage inkl. Stahlpfosten, Bodenhülsen + Mittelspannung

Art.-Nr. 25213 4x6m **2.899,00 €**  
Preis inkl. Anlieferung



**Sonnensegel 6-Eck**  
Anlage inkl. Stahlpfosten, Bodenhülsen + Mittelspannung

Art.-Nr. 25215 4,9x5,7m **1.999,00 €**  
Preis inkl. Anlieferung



**Sonnensegel 6-Eck**  
Anlage inkl. Stahlpfosten, Bodenhülsen + Mittelpfosten

Art.-Nr. 25287 Ø ca. 7m **2.769,00 €**  
Preis inkl. Anlieferung

**Montage auf Anfrage!**

# Bahama Sonnenschirme

Kostenlose Direktberatung durch unseren Außendienst

Bitte Lieferzeit von ca. 4 – 6 Wochen berücksichtigen!



## Bahama Sonnenschirme

- UV-Standard geprüft, mit „exzellentem“ dermatologischen UV-Schutzfaktor: UPF 50+
- Leichtes Öffnen, Spannen und Schließen in Minutenschnelle
- Handgriffe mit Federbügel anstatt Kurbel (sicherheits- und normtechnische Relevanz)
- Zylinderschlösser in den Handgriffen verhindern unberechtigtes Öffnen und Schließen
- Normentsprechende Bodenbefestigungen ohne Stolpergefahr, auch speziell für Sandkästen
- Hohe Windstabilität mit entsprechender Sicherheit: je nach Modell zwischen 10 (90km/h) und 11 (110km/h)
- Hohe Wasserdichte (DIN EN 20811, ISO 811), schmutzabweisende und waschbare Textilmembrane
- höchste Lichtechtheit (DIN EN ISO 105-B02)
- hohe Temperaturbeständigkeit (DIN 53361 von -30 bis +90 Grad)

### Auswahlmöglichkeiten auf einen Blick:

- verschiedene Modelle, Größen und Formen
- **Farben Stoff:** 12 wählbar (siehe unten)

Material: 100% Polyestergerewebe



## Größen & Formen

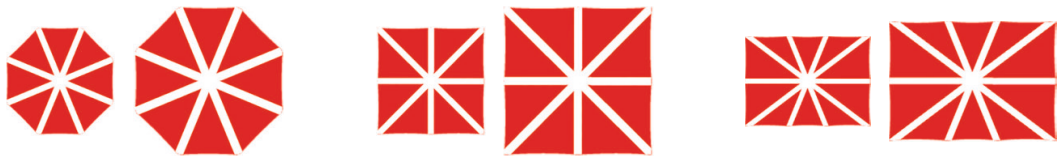

	Rund		Quadratisch		Rechteckig	
	Maße	Preis brutto	Maße	Preis brutto	Maße	Preis brutto
<b>Pure klein und leicht</b>	Ø 3m	ab <b>1.759,00 €</b>	3x3m	ab <b>2.659,00 €</b>	3,5x3m	ab <b>2.099,00 €</b>
	Ø 4m	ab <b>2.159,00 €</b>	4x4m	ab <b>3.299,00 €</b>	4x3,5m	ab <b>2.399,00 €</b>
<b>Jumbrella groß</b>	Ø 4m	ab <b>2.659,00 €</b>	3x3m	ab <b>2.659,00 €</b>	4,5x4m	ab <b>3.799,00 €</b>
	Ø 5m	ab <b>3.499,00 €</b>	4x4m	ab <b>3.299,00 €</b>	5x4m	ab <b>3.999,00 €</b>
	Ø 7m	ab <b>5.399,00 €</b>	5x5m	ab <b>4.299,00 €</b>	6x4m	ab <b>4.399,00 €</b>
<b>Jumbrella XL extra groß</b>			6x6m	ab <b>8.999,00 €</b>	6x5,5m	ab <b>8.999,00 €</b>
			7x7m	ab <b>10.899,00 €</b>	7x6m	ab <b>11.299,00 €</b>

Alle Preise inkl. Versand

## Sonnenschutz in der Kita



12  
Stück



**Baseballmütze, Weiß**  
zum Selbstgestalten

Maße: Ø 19-20cm

Art.-Nr. 6461 12 Stück

**29,99 €**

**Kinder Schirmmütze/ Baseball-Cap, Weiß**

waschbar bei 30°C Handwäsche, Einheitsgröße für Kinder

Material: 100% Baumwolle

Art.-Nr. 21080 4 Stück

**7,99 €**

ohne Stifte

**Baumwollhut Natur, Gr. 54**

Natur, aus Baumwolle

Art.-Nr. 9130 1 Stück

**2,59 €**

16  
Stück

ohne Mäppchen



**Jumbo Textilmarker**

Farbstifte zum Bemalen von Textilien, Farbe hält permanent nach dem Trocknen

Farben: Gelb, Orange, Rot, Lila, Blau, Grün, Braun, Schwarz

Art.-Nr. 5656 16 Stück

**10,99 €**

4  
Stück



**Baumwoll-Piratenkopftücher, Natur**

aus Baumwolle

Maße: L/B 30x36cm

Art.-Nr. 9128 4 Stück

**4,89 €**



**Nivea Sun Kids Sonnenspray, 250ml**

Sofortiger UV-Schutz, speziell für empfindliche Kinderhaut entwickelt und dermatologisch getestet.

Art.-Nr. 21362

**14,99 €**



**Tabaluga Sonnencreme Kids, 75ml**

Sofortschutz vor UVA/UVB Strahlung, wasserfest und parfümfrei. Hautverträglichkeit dermatologisch bestätigt. Auch für Babys geeignet.

Art.-Nr. 26366

**4,99 €**



**Bambo Nature Sonnencreme, 100ml**

Hoher Sofortschutz vor UVA/UVB Strahlung. Wasserfest, parfüm-/ und farbstofffrei, vegan. Hautverträglichkeit dermatologisch bestätigt. Auch für Babys geeignet.

Art.-Nr. 24361

**9,99 €**



**Bübchen Baby Sensitive Sonnenmilch, 100 ml**

Hochwirksames UVA/UVB-Filtersystem, aktiver Zell- und DNA-Schutz, schützt vor langfristigen Hautschäden. Feuchtigkeitsspendend und dermatologisch getestet.

Art.-Nr. 19036

**8,49 €**



**Pampers Premium Protection**

Art.-Nr. 26858	Gr. 1 Newborn (2-5 kg)	33 Stück	<b>5,99 €</b>
Art.-Nr. 26858	Gr. 1 Newborn (2-5 kg)	180 Stück	<b>39,99 €</b>
Art.-Nr. 26860	Gr. 2 Mini (4-8 kg)	35 Stück	<b>9,99 €</b>
Art.-Nr. 26860	Gr. 2 Mini (4-8 kg)	240 Stück	<b>59,99 €</b>
Art.-Nr. 26861	Gr. 3 Midi (6-10 kg)	70 Stück	<b>21,99 €</b>
Art.-Nr. 26862	Gr. 4 Maxi (9-14 kg)	60 Stück	<b>21,99 €</b>
Art.-Nr. 26863	Gr. 5 Junior (11-16 kg)	50 Stück	<b>21,99 €</b>
Art.-Nr. 26864	Gr. 6 XL (13-18 kg)	46 Stück	<b>21,99 €</b>
Art.-Nr. 26865	Gr. 7 XL (15+ kg)	42 Stück	<b>21,99 €</b>

**Pampers Baby Dry**

Art.-Nr. 26866	Gr. 3 Midi (6-10 kg)	84 Stück	<b>21,99 €</b>
Art.-Nr. 26866	Gr. 3 Midi (6-10 kg)	222 Stück	<b>51,99 €</b>
Art.-Nr. 26867	Gr. 4 Maxi (9-14 kg)	72 Stück	<b>21,99 €</b>
Art.-Nr. 26867	Gr. 4 Maxi (9-14 kg)	204 Stück	<b>56,99 €</b>
Art.-Nr. 20544	Gr. 4+ Maxi Plus (10-15 kg)	198 Stück	<b>62,99 €</b>
Art.-Nr. 20546	Gr. 5 Junior (11-16 kg)	174 Stück	<b>57,99 €</b>
Art.-Nr. 20547	Gr. 5+ Junior Plus (12-17 kg)	168 Stück	<b>59,99 €</b>
Art.-Nr. 20549	Gr. 6 XL (13-18 kg)	148 Stück	<b>56,99 €</b>
Art.-Nr. 26868	Gr. 7 XL (15+ kg)	48 Stück	<b>21,99 €</b>
Art.-Nr. 26868	Gr. 7 XL (15+ kg)	132 Stück	<b>54,99 €</b>
Art.-Nr. 20551	Gr. 8 XL (17+ kg)	120 Stück	<b>55,99 €</b>



**Vorrats-pack**



**Pampers Baby Dry – Vorratspack (4 Kartons)**

Art.-Nr. 21550	Gr. 4 Maxi (9-14 kg)	816 Stück	<b>229,00 €</b>
Art.-Nr. 21551	Gr. 4+ Maxi Plus (10-15 kg)	792 Stück	<b>249,00 €</b>
Art.-Nr. 21552	Gr. 5 Junior (11-16 kg)	696 Stück	<b>229,00 €</b>
Art.-Nr. 21553	Gr. 5+ Junior Plus (12-17 kg)	672 Stück	<b>239,00 €</b>
Art.-Nr. 21554	Gr. 6 XL (13-18 kg)	592 Stück	<b>227,00 €</b>

**Pampers Baby Dry Pants**

Art.-Nr. 26869	Gr. 4 Maxi (9-15 kg)	62 Stück	<b>21,99 €</b>
Art.-Nr. 26869	Gr. 4 Maxi (9-15 kg)	180 Stück	<b>57,99 €</b>
Art.-Nr. 26870	Gr. 5 Junior (11-17 kg)	56 Stück	<b>21,99 €</b>
Art.-Nr. 26870	Gr. 5 Junior (11-17 kg)	160 Stück	<b>63,99 €</b>
Art.-Nr. 26871	Gr. 6 XL (13-19 kg)	50 Stück	<b>21,99 €</b>
Art.-Nr. 26871	Gr. 6 XL (13-19 kg)	138 Stück	<b>63,99 €</b>
Art.-Nr. 26872	Gr. 7 XL (15+ kg)	42 Stück	<b>21,99 €</b>
Art.-Nr. 26872	Gr. 7 XL (15+ kg)	126 Stück	<b>59,99 €</b>
Art.-Nr. 26873	Gr. 8 XL (17+ kg)	38 Stück	<b>21,99 €</b>
Art.-Nr. 26873	Gr. 8 XL (17+ kg)	117 Stück	<b>61,99 €</b>





**Naty Ökowindeln**

- Art.-Nr. 2579 **Gr. 3 (4-9 kg)** 30 Stück **9,99 €**
- Art.-Nr. 2580 **Gr. 4 (7-18 kg)** 26 Stück **9,99 €**
- Art.-Nr. 2581 **Gr. 5 (11-25 kg)** 22 Stück **9,99 €**
- Art.-Nr. 2582 **Gr. 6 (> 16 kg)** 17 Stück **9,99 €**



**Naty Ökowindeln Pants**

- Art.-Nr. 10356 **Gr. 4 (8-15 kg)** 22 Stück **9,99 €**
- Art.-Nr. 10360 **Gr. 5 (12-18 kg)** 20 Stück **9,99 €**
- Art.-Nr. 10362 **Gr. 6 (16+ kg)** 18 Stück **9,99 €**
- Art.-Nr. 26875 **Gr. 7 (17+ kg)** 16 Stück **10,99 €**



**Moltex Pure & Nature**

- Art.-Nr. 7391 **Gr. 3 Midi (4-9 kg)** 198 Stück **39,99 €**
- Art.-Nr. 7392 **Gr. 4 Maxi (7-18 kg)** 174 Stück **44,99 €**
- Art.-Nr. 7393 **Gr. 5 Junior (11-25 kg)** 125 Stück **44,99 €**
- Art.-Nr. 17634 **Gr. 6 XL (16-30 kg)** 84 Stück **36,99 €**

**Lieblingswindeln**

- Art.-Nr. 1716 **Gr. 3 Midi (6-10 kg)** 205 Stück **36,99 €**
- Art.-Nr. 1717 **Gr. 4 Maxi (9-14 kg)** 185 Stück **36,99 €**
- Art.-Nr. 1718 **Gr. 5 Junior (13-16 kg)** 170 Stück **36,99 €**
- Art.-Nr. 1048 **Gr. 6 XL (13-18 kg)** 130 Stück **36,99 €**
- Art.-Nr. 25285 **Gr. 7 XXL (> 15 kg)** 130 Stück **36,99 €**



**Babycharm Pants**

- Art.-Nr. 24634 **Gr. 4 Maxi (9-14 kg)** 88 Stück **23,99 €**
- Art.-Nr. 24635 **Gr. 5 Junior (13-16 kg)** 80 Stück **23,99 €**
- Art.-Nr. 24636 **Gr. 6 XL (13-18 kg)** 72 Stück **23,99 €**



# Einweghandschuhe & Waschmittel

## Einzel-Päckchen, 100 Stück

## Karton, 10x100 Stück

kostengünstige Alternative für häufiges Handschuhewechseln, z.B. im Wickelbereich



hautfreundlich & allergiefrei



gutes Tastempfinden



**Vinyl, Weiß**

**Einweghandschuhe – Einzel-Päckchen**

Art.-Nr. 380 **Größe S** 100 Stück **2,79 €**

Art.-Nr. 142 **Größe M** 100 Stück **2,79 €**

Art.-Nr. 151 **Größe L** 100 Stück **2,79 €**

**Vinyl, Weiß**

**Einweghandschuhe – Karton**

Art.-Nr. 383 **Größe S** 10x100 Stück **27,99 €**

Art.-Nr. 143 **Größe M** 10x100 Stück **27,99 €**

Art.-Nr. 152 **Größe L** 10x100 Stück **27,99 €**

extrem dehnbar & reißfest



leicht, dünn & gute Griffigkeit



wasserdicht

lebensmittelecht



**Latex, Weiß**

**Einweghandschuhe – Einzel-Päckchen**

Art.-Nr. 503 **Größe S** 100 Stück **4,99 €**

Art.-Nr. 354 **Größe M** 100 Stück **4,99 €**

Art.-Nr. 355 **Größe L** 100 Stück **4,99 €**

**Latex, Weiß**

**Einweghandschuhe – Karton**

Art.-Nr. 17087 **Größe S** 10x100 Stück **49,99 €**

Art.-Nr. 356 **Größe M** 10x100 Stück **49,99 €**

Art.-Nr. 357 **Größe L** 10x100 Stück **49,99 €**

sehr elastisch & hohe Reißfestigkeit



Lebensmittel & Medizin



allergiefrei

öl- und fettbeständig



**Nitril, Blau**

**Einweghandschuhe – Einzel-Päckchen**

Art.-Nr. 1925 **Größe S** 100 Stück **3,99 €**

Art.-Nr. 1862 **Größe M** 100 Stück **3,99 €**

Art.-Nr. 1887 **Größe L** 100 Stück **3,99 €**

**Nitril, Blau**

**Einweghandschuhe – Karton**

Art.-Nr. 17888 **Größe S** 10x100 Stück **39,99 €**

Art.-Nr. 2465 **Größe M** 10x100 Stück **39,99 €**

Art.-Nr. 2466 **Größe L** 10x100 Stück **39,99 €**

5 bzw. 3 Stück



Art.-Nr. 5251



Art.-Nr. 21272

**Frosh Aloe Vera Sensitiv Pulver**

Art.-Nr. 5251 **5x1,45kg** **33,99 €**

Art.-Nr. 21272 **3x3,30kg** **43,99 €**



**Sanomat Desinfektionswaschmittel Pulver, RKI- und VAH zertifiziert**

Tragepackung

Art.-Nr. 634 **8kg**

**34,99 €**



**Vollwaschmittel**

Art.-Nr. 761 **10kg, 117 WL** **26,99 €**



## Feuchttücher & Wickelbedarf



**Feuchttücher kitaeinkauf**  
ohne Parfüm, Farbstoffe und Parabene  
Art.-Nr. 905 12x80 Stück **19,99 €**

**Aloe Vera Sensitive**  
pH-neutral, parfümfrei

Art.-Nr. 685 12x80 Stück **19,99 €**

je 960  
Stück



**Washhandschuh**

Material: 100 % Baumwolle

Maße: L/B 20x15 cm

Art.-Nr. 6404 **Grau** 6 Stück **7,99 €**

Art.-Nr. 7440 **Grün** 6 Stück **7,99 €**

6  
Stück



**Naty Feuchttücher unparfümiert,  
kompostierbar**

Art.-Nr. 26876 12x80 Stück **2,99 €**



50 Stück  
bzw.  
1.000 Stück

**Einweg Washhandschuhe, Weiß**

Material: Polyester, weich

Art.-Nr. 5818 50 Stück **2,09 €**

Art.-Nr. 5819 20x50 Stück **29,99 €**

864  
Stück



**Pampers Aqua Soft Touch,  
99% Water Feuchttücher**

Art.-Nr. 20562 18x48 Stück  
**29,99 €**

864  
Stück



**Pampers 99% Water Feuchttücher**

Art.-Nr. 23933 4x60 Stück **8,99 €**



9  
Rollen

**Ärztrolle Wickelunterlage, Zellstoff, 2-lagig**

Maße: B/L 0,5m x 50 m

Art.-Nr. 162 9 Rollen **37,99 €**

Maße: B/L 0,6m x 50 m

Art.-Nr. 5798 9 Rollen **44,99 €**

260 Stück,  
2.600 Stück  
bzw.  
1.200 Stück



**Pampers Sensitive**

Art.-Nr. 21645 6x80 Stück **12,99 €**

Art.-Nr. 21649 24x80 Stück **49,99 €**

Art.-Nr. 5566 15x80 Stück **24,99 €**

**Weleda Wundschutz-  
creme Calendula**

Art.-Nr. 8911 75 ml **7,39 €**



je 1  
Stück

**Wundschutzcreme  
Spezial, Bübchen**

Art.-Nr. 212 75 ml **3,19 €**



1  
Stück

**Wash-Gel, Bübchen**

Art.-Nr. 800 400 ml **4,19 €**



## Windeleimer, Überschuhe & Hygienepapier



### Windeleimer Diaper Champ

#### Regular

Art.-Nr. 13992 Höhe 56 cm **79,99 €**

#### Medium

Art.-Nr. 13991 Höhe 72 cm **119,00 €**

#### X-Large

Art.-Nr. 1139 Höhe 92 cm **159,00 €**



### Windeleimer DiaperChamp One Maxi Handsfree

Kann mit handelsüblichen 100-120l Müllbeuteln bestückt werden, für ca. 60 Windeln.

Art.-Nr. 19295 Höhe 93 cm **195,00 €**



### Tommee Tippee Windeleimer Twist & Click Sangenic, Weiß, FFP

Dreht jede Windel einzeln ein und schließt somit unangenehme Gerüche und Keime ein, für ca. 28 Windeln

Art.-Nr. 19298 Höhe 39 cm **27,99 €**

### Angelcare® Nachfüllkassette für Windeleimer Comfort und Deluxe

Art.-Nr. 1566 1 Stück **6,99 €**



1 Stück



6 Stück

### Windelentsorgung, Sangenic Nachfüllkassette Windeltwister

Ist mit allen Sangenic Entsorgungssystemen von Tommee Tippee kompatibel.

Art.-Nr. 517 6 Stück **49,99 €**

### Überschuhe, wiederverwendbar

beschichtet, waschbar bei 40°C

Farbe: Blau oder Schwarz, nicht wählbar

Art.-Nr. 23879 2 Paar **4,99 €**



2 Paar



### Überschuhe, 40my

sehr strapazierfähig, wasserdicht

Farbe: Blau

Art.-Nr. 293 100 Stück **4,99 €**

100 Stück



### Rollenhandtuch, Tork Matic Blau, 2-lagig, (290068)

Art.-Nr. 1018 6x150m **84,99 €**

6 Rollen/ 900 Meter

### Handtuchpapier H2, Tork Xpress Multifold (150299) 1-lagig

Art.-Nr. 1021 20x237 Blatt **64,99 €**



4.740 Blatt



## Hygienepapier

Weitere Informationen und viele andere Produkte finden Sie auf [www.kitaeinkauf.de](http://www.kitaeinkauf.de)

Art.-Nr. 200

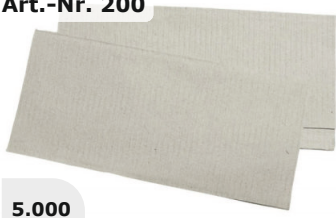

5.000 Blatt

je 3.200 Blatt

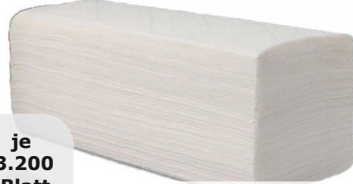

Art.-Nr. 1851

Art.-Nr. 266

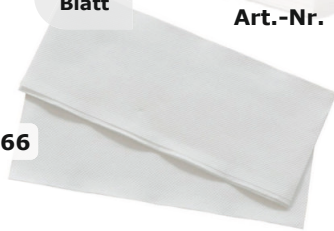

Handtuchpapier Z-Falz

Maße: L/B 23x23cm

RC-Papier

Art.-Nr. 200 1-lagig, Natur 5.000 Blatt

21,99 €

Art.-Nr. 266 2-lagig, Weiß 3.200 Blatt

27,49 €

Zellstoff

Art.-Nr. 1851 2-lagig, Hochweiß 3.200 Blatt

30,99 €

FALK – CO2-neutrales Handtuchpapier V-Falz, RC-Papier

Maße: L/B 25x23cm

Art.-Nr. 8572 1-lagig, Natur 5.000 Blatt

36,99 €

Art.-Nr. 8573 1-lagig, Natur 2x5.000 Blatt

69,99 €

Art.-Nr. 199



je 8 Rollen/  
2.000 Blatt



Art.-Nr. 2300  
Art.-Nr. 11048

Art.-Nr. 2300



8 Rollen/  
2.000 Blatt



64 Rollen/  
160.000 Blatt



72 Rollen/  
180.000 Blatt

Art.-Nr. 6566

Toilettenpapier RC-Papier

250 Blatt pro Rolle

2-lagig, Natur

Art.-Nr. 199 8 Rollen

3,99 €

3-lagig, Hochweiß

Art.-Nr. 2300 8 Rollen

4,99 €

Art.-Nr. 11048 8x8 Rollen

39,99 €

Toilettenpapier Zellstoff, 3-lagig, Hochweiß

250 Blatt pro Rolle

Art.-Nr. 304 8 Rollen

4,29 €

Art.-Nr. 6566 9x8 Rollen

32,99 €

Toilettenpapier Zellstoff, 2-lagig, Weiß

150 Blatt pro Rolle

Art.-Nr. 19360 8 Rollen

2,89 €



8 Rollen/  
1.200 Blatt

## Papier-Produkte & Müllentsorgung



12  
Rollen

**Küchenrolle Recycling KARLA-CO2 neutral, RC-Papier, 3-lagig, Weiß**  
100 Blatt pro Rolle

Art.-Nr. 17824 12 Rollen

**84,99 €**

35 oder 40  
Boxen



**Kosmetiktücher Zellstoff, Weiß**  
feste Qualität, parfüm-/duftfrei

Art.-Nr. 2213 2-lagig, 40x100 Stück

**39,99 €**

Art.-Nr. 5799 3-lagig, 35x70 Stück

**39,99 €**



32  
Rollen

**Küchenrolle Zellstoff, Weiß**

50 Blatt pro Rolle

Art.-Nr. 24217 2-lagig, 8x4 Rollen

**23,99 €**

Art.-Nr. 5943 3-lagig, 8x4 Rollen

**24,99 €**



10  
Stück

**Taschentücher, 4-lagig**  
extra weich

Art.-Nr. 662 10x10 Tücher

**2,09 €**



4  
Rollen

**100% Recycling Küchenrolle – aus Liebe zur Natur, 3-lagig**

Art.-Nr. 27875 4x128 Blatt **4,99 €**

40  
Stück

**Müllbeutel mit Griff, 5l (10 my)**

Transparent

Art.-Nr. 403 40 Stück

**0,99 €**



25  
Stück

**Zugband Müllbeutel, 30l (20 my)**

Transparent

Art.-Nr. 596 25 Stück

**1,99 €**



20  
Stück

**Zugband Müllbeutel, 60l (20 my)**

Grün

Art.-Nr. 597 20 Stück

**1,99 €**



10  
Stück

**Müllbeutel extra stark, 60l (50 my)**

Schwarz, für sehr schwere Abfälle

Art.-Nr. 1897 10 Stück

**2,09 €**



25  
Stück

**Müllbeutel, 120l (30 my)**

Blau

Art.-Nr. 302 25 Stück

**3,79 €**



20  
Stück

**Müllbeutel extra stark, 120l (60 my)**

Blau, für sehr schwere Abfälle

Art.-Nr. 1164 20 Stück

**7,39 €**



**Treterimer Trento Edelstahl**

Fassungsvermögen: 3l

Art.-Nr. 1429

**27,99 €**



**Papierkorb rund mit Rand, Lichtgrau**

Fassungsvermögen: 18l

Art.-Nr. 1358

**6,39 €**

# Handdesinfektion zertifiziert, Zubehör & Kotzpulver



## Bode Sterillium® classic Händedesinfektion, VAH zertifiziert

- Art.-Nr. 764 100ml **2,09 €**
- Art.-Nr. 515 500ml **4,99 €**
- Art.-Nr. 793 1l **9,99 €**



## Bode Sterillium® Virugard Händedesinfektion, RKI zertifiziert

- Art.-Nr. 1423 100ml **2,59 €**
- Art.-Nr. 768 500ml **6,39 €**
- Art.-Nr. 934 1l **11,99 €**



## Ethasept Händedesinfektion, VAH zertifiziert, DGHM/IHO-gelistet

- Art.-Nr. 7442 500ml **4,19 €**
- Art.-Nr. 7444 1l **6,89 €**



## Aseptoman MED Händedesinfektion, VAH zertifiziert parfümfrei, besonders hautverträglich

- Art.-Nr. 7762 500ml **4,59 €**
- Art.-Nr. 6413 1l **9,59 €**



## Eurospender mit Auffangschutz, Weiß

Dosierspender für Händedesinfektionsmittel, Wasch- und Pflegelotionen mit variabel einstellbaren Dosiermengen.

- Art.-Nr. 486 für 500ml-Flaschen **29,99 €**
- Art.-Nr. 627 für 1l-Flaschen **55,99 €**



Art.-Nr. 627

Art.-Nr. 486

1 Stück

## Bode Dosierpumpe für 350 ml/500ml-Flasche

Zur einfachen, problemlosen und vor allem hygienischen Produktentnahme von Händedesinfektionsmittel.

- Art.-Nr. 1110 1 Stück **2,09 €**



# Flächendesinfektion & Schnelldesinfektion – zertifiziert



**Bode Bacillo® AF, alkoholische Schnelldesinfektion, VAH und RKI zertifiziert**

Art.-Nr. 795 500ml **5,29 €**  
 Art.-Nr. 796 1l **9,29 €**



**Desinfektionstücher Fläche Medizid Rapid+ Spenderdose, VAH zertifiziert, mit Dose**

Art.-Nr. 164 150 Tücher **7,99 €**

**Nachfüllpack**  
 Art.-Nr. 564 150 Tücher **4,79 €**



**Descosept Pur Schnelldesinfektion, VAH und DGHM zertifiziert**

Art.-Nr. 647 1l **10,99 €**



**Bode Mikrobac® Tissues, VAH zertifiziert**

Maße: L/B 25x38cm  
 Art.-Nr. 2454 **XXL** 40 Tücher **9,99 €**

Maße: L/B 18x20cm  
 Art.-Nr. 1148 **Normal** 80 Tücher **8,99 €**



**Bode Bacillo® 30 Sensitive Foam, gebrauchsfertiger Schaum zur Schnelldesinfektion, VAH zertifiziert**

Art.-Nr. 1553 750ml **8,99 €**



**Medizid Rapid+ Schnelldesinfektion, Fläche, Sprühflasche, VAH zertifiziert**

Art.-Nr. 163 1l **6,99 €**



**Descosept Sensitive Wipes, VAH zertifiziert**

Art.-Nr. 18283 60 Tücher **8,99 €**



**Auch für die Küche!**

**Dr. Schnell DESIFOR-PLEXIFREE, Schnelldesinfektion Fläche**

Art.-Nr. 7777 500ml **5,29 €**



**Bode Universal-Sprühaufsatz für 500ml und 1l-Flaschen**

Art.-Nr. 1373 1 Stück **5,79 €**

**1 Stück**



**1 Stück**

**Sprühaufsatz für Dr. Schumacher Flaschen**

Art.-Nr. 904 1 Stück **3,79 €**



# Seifen, Hautschutz & Reinigung

8 Stück



**Tork milde Mini Flüssigseife S2 (420502)**  
parfümiert  
Art.-Nr. 1023 8x475ml **49,99 €**

6 Stück



**Tork milde Schaumseife S4 (520501)**  
parfümiert  
Art.-Nr. 1024 6x1l **99,99 €**

**Cremeseife Spenderflasche**  
pH-neutral

Sorten: Olive, Apfel, Pfirsich, Lemon,  
Wild-Rose – je nach Lagerbestand

Art.-Nr. 2485 500ml **1,39 €**



1 Stück

**Bode Baktolin® Pure, Waschlotion**  
parfüm- und farbstofffrei

Art.-Nr. 917 500ml **2,49 €**



**Flüssigseife mit Perlglanz**  
hautfreundlich, pH-neutral

Art.-Nr. 589 Rosa 5l **12,99 €**  
Art.-Nr. 5239 Weiß 5l **12,99 €**



**Handcreme (Elina), 3% Urea**  
Art.-Nr. 1482 75ml **1,49 €**



**GASTRO PUR (Dr. Schnell)**  
Öl- u. Fettlöser, hochkonzentriert  
Art.-Nr. 525 1l **9,99 €**

**Handcreme Bode Baktolan**  
protect mit Hautschutz  
Art.-Nr. 2976 100ml **7,99 €**



**Handcreme Samolind Sensitiv**  
2 in1 Hautschutz (Dr. Schnell)  
Art.-Nr. 8098 50ml **1,99 €**

4 Stück



**Entkalker Reinex Zitronensäure**  
Art.-Nr. 2129 4x500ml **9,99 €**

**Glasreiniger Reinex**  
streifenfrei, Sprühflasche  
Art.-Nr. 395 750ml **2,09 €**



## Reinigung

Hochkonzentrate, nur  
20ml auf 8l Wasser

**FLOORTOP ECO (Dr. Schnell),  
Wischpflege für alle Böden,  
VAH-gelistet**  
Art.-Nr. 7309 1l **9,99 €**



**Frosch Neutralreiniger,  
Allzweckreiniger**  
Art.-Nr. 1273 1l **3,19 €**



**MILIZID ECO (Dr. Schnell),  
Sanitärreiniger & Kalklöser**  
Art.-Nr. 7175 1l **6,69 €**

**Nachhaltig**  
• Cradle to Cradle  
(Kreislaufwirtschaft)  
• EU Ecolabel  
• umweltfreundliche  
Verpackung

**FOROL ECO (Dr. Schnell),  
Neutralreiniger**  
Art.-Nr. 7308 1l **6,09 €**

**Buzil Bucasan trendy, Sanitärreiniger**  
Art.-Nr. 1313 1l **4,99 €**



**Reinex Backofenreiniger  
Sprühflasche**  
Art.-Nr. 27876 500ml **2,49 €**

**WC-Reiniger Gel**  
Art.-Nr. 710 750ml **2,09 €**



**GASTROFEE, Öl- und Fettlöser**  
Gebrauchsfertig in Sprühflasche  
Art.-Nr. 17852 500ml **5,99 €**



**Scheuermilch Citrusfresh**  
Art.-Nr. 2093 500ml **1,49 €**



**Geschirrtuch Halbleinen**  
Maße: L/B 50x70 cm  
Art.-Nr. 741 6 Stück **10,99 €**

6  
Stück

## Reinigung – Frosch



**Frosch Handpflanzmittel**  
hohe Fettlösekraft, besonders für  
Eingebranntes, pH-hautneutral

Art.-Nr. 401 750ml **2,79 €**

6  
Stück



**Frosch Kinderpflanzeseife**  
pH-hautneutral, dermatologisch getestet,  
ohne Farbstoffe, besonders sensitiv

Art.-Nr. 5957 6x300ml **15,99 €**

**Frosch Aloe Vera Spül-Lotion**  
sensitiv mit Aloe Vera, pH-haut-  
neutral, hautpflegende Spülkraft

Art.-Nr. 21268 500ml **2,79 €**



**Frosch Himbeer-Essig WC-Reiniger**  
100 % pflanzlich, mit Himbeerduft

Art.-Nr. 3686 750ml **3,19 €**



**Frosch Zitronen Scheuermilch**  
mit Bio-Fettlösern, 100% recyceltes PET

Art.-Nr. 389 500ml **3,99 €**



**Frosch Geschirrspül-All-in-1 Tabs**  
mit Limonenfrische, kraftvolle Reini-  
gung und Glanz, Alles-in-1-Funktion

Art.-Nr. 8408 50 Tabs **12,99 €**



**Frosch Orangen Universalreiniger**  
für Böden und Oberflächen, kraftvolle  
Sauberkeit, fettlösend mit Orangenfrische

Art.-Nr. 18488 750ml **3,29 €**

**Frosch Aloe Vera Sensitiv Waschpulver**  
bei Temperaturen von 30°–60°C, ohne  
Bleichmittel, mit Aloe Vera

Art.-Nr. 5251 5x1,45kg **33,99 €**



5  
Stück

**Glasreiniger Frosch Spiritus**  
materialschonend und umweltfreundlich,  
für Glas, glatte Flächen, streifenfrei mit  
Spiritus

Art.-Nr. 1534 750ml **2,69 €**



**Frosch Baby Waschmittel**  
dermatologisch getestet, hypoallergen,  
mit hautpflegenden Kamillen-Extrakten

Art.-Nr. 12581 1,5l **6,99 €**



**Spülmaschinenpulver chlorfrei\***  
Art.-Nr. 1545 5kg **21,99 €**



**grob**



**fein**

**1 oder  
6 Stück**

**Spülmaschinensalz grob oder fein**

Art.-Nr. 367 **grob** 6x2kg **12,99 €**

Art.-Nr. 367 **grob** 2kg **2,19 €**

Art.-Nr. 367 **fein** 6x2kg **12,99 €**

Art.-Nr. 367 **fein** 2kg **2,19 €**



**Spülmaschinen-Tabs Classic**  
Art.-Nr. 19943 200 Stück **26,99 €**



**Klarspüler (Reinex)  
für Spülmaschinen**  
Art.-Nr. 279 1l **1,99 €**

**Spülmaschinenpfleger**  
löst Kalk und Schmutz

Art.-Nr. 683 250 ml **1,79 €**



**Handspülmittel, Spülfix Balsam  
(Reinex), Konzentrat**  
höchste Fettlösekraft  
Art.-Nr. 946 500ml **1,39 €**



**Handspülmittel, Spülfix (Reinex)**  
Zitrone, pH-neutral, Extra-Fettlöser  
Art.-Nr. 280 1l **2,09 €**



**Frosch Handspülmittel**  
Art.-Nr. 401 750ml **2,79 €**

\*Gefahrgutartikel. Je Auftrag der einen Gefahrgutartikel enthält, berechnen wir einen Gefahrgutaufschlag in Höhe von 5,95 € brutto. Gefahrgutartikel können nicht zurückgenommen werden.



## Zahnpflege

**Elina Kinderzahnbürste, 3-7 Jahre**

Art.-Nr. 721 8x2 Stück **7,99 €**

Art.-Nr. 725 48x2 Stück **47,99 €**



16 oder  
96 Stück



10  
Stück

Art.-Nr. 2666

Art.-Nr. 2667

**Kinderlernzahnbürste 0-3 Jahre**

Extra weich

Art.-Nr. 2666 **Blau** 10 Stück **6,99 €**

Art.-Nr. 2667 **Pink** 10 Stück **6,99 €**

**Kinderzahnbürste aus Bambus,  
3-7 Jahre, naturfarben**

Art.-Nr. 27880 1 Stück **7,99 €**



Art.-Nr. 8903

Art.-Nr. 8904

10  
Stück

**Kinderzahnbürste 3-7 Jahre**

Art.-Nr. 8903 **Set 1** 10 Stück **6,99 €**

Art.-Nr. 8904 **Set 2** 10 Stück **6,99 €**



Art.-Nr. 842



Art.-Nr. 843

**nenedent Kinderzahncreme**

Art.-Nr. 842 **mit Fluorid** 12x50 ml **19,99 €**

Art.-Nr. 843 **ohne Fluorid** 12x50 ml **19,99 €**

12  
Stück



12  
Stück

**Elmex Kinderzahncreme 2-6 Jahre**

Art.-Nr. 19287 12x50 ml **47,99 €**



1  
Stück

**Weleda Kinderzahngel**

Art.-Nr. 2980 50 ml **4,99 €**



1  
Stück

**Zahnrettungsbox SOS Zahnbox**

Art.-Nr. 1450 1 Stück **25,99 €**



# NEU Mülleimer

25  
Stück



**Müllbeutel 120l, Blau,  
Dicke 30 my**  
Art.-Nr. 302 25 Stück **3,79 €**

10  
Stück



**Müllbeutel 120l, Blau, mit  
Zugband, Dicke 40 my**  
Art.-Nr. 686 10 Stück **3,19 €**



## Rubbermaid Abfallsammelsystem SLIM JIM® RECYCLING

Rechteckig mit drei Sortierfächern  
Volumen: 3x87l

Maße: B/H/T 91,44x102,25x54,61 cm  
Art.-Nr. 26679 Schwarz, Blau, Grün **799,00 €**  
Art.-Nr. 26678 Schwarz, Blau, Gelb **799,00 €**

## Hailo Tretabfalleimer Öko Trio Plus L

Volumen: 3x9l  
Passende Mülltüten: 10l  
Material: Edelstahl/Kunststoff  
Maße: B/H/T 47x45x34 cm  
Art.-Nr. 3384

**169,00 €**



25  
Stück



**Müllbeutel 30l, mit  
Zugband, Dicke 20 my**  
Art.-Nr. 596 25 Stück **1,99 €**

60  
Stück



**Müllbeutel 10l,  
mit Griff**  
Art.-Nr. 697  
60 Stück **1,49 €**

20  
Stück



**Müllbeutel 60l, mit  
Zugband, Grün, Dicke 20 my**  
Art.-Nr. 597 20 Stück **1,99 €**

25  
Stück



**Müllbeutel 70l, mit Zugband,  
Blau, Dicke 35 my**  
Art.-Nr. 26825 25 Stück **3,99 €**



## SWING-TOP Abfalleimer

**25l**  
Passende Mülltüten: 30l  
Maße: B/T/H 34,5x28x51 cm  
Art.-Nr. 3870 **42,99 €**

**50l**  
Passende Mülltüten: 60l  
Maße: B/T/H 41x34x67 cm  
Art.-Nr. 3870 **53,99 €**



## DURABLE Abfalleimer Durabin 60l, 60l

Passende Mülltüten: 70l  
Maße: B/H/T 59x60x28,2 cm  
Art.-Nr. 19020 Gelb  
Art.-Nr. 19021 Grün  
Art.-Nr. 19022 Blau  
Art.-Nr. 19023 Schwarz  
je **89,99 €**

**NEU**  
**Mülleimer**



**Green Hygiene CO<sup>2</sup>-neutraler Abfalleimer, Korbleger, 23l**  
Material: 25% Holzfaser, 25% Kunststoff, 50% recycelter Kunststoff  
Maße: H/B/T 54,4x33,5x22,5 cm  
Art.-Nr. 21373 **42,99 €**



**Müllbeutel 30l, mit Zugband, Dicke 20 my**  
Art.-Nr. 596 25 Stück **1,99 €**



**Papierkorb rund mit Rand, 18l**  
Art.-Nr. 1358 Grau  
Art.-Nr. 3968 Blau je **6,39 €**  
Art.-Nr. 2216 Schwarz

**Abfallkorb, faltbar, Weiß, 54l**  
Material: Metall  
Maße: B/H/T 32 x 64 x 26 cm  
Art.-Nr. 661 **42,99 €**

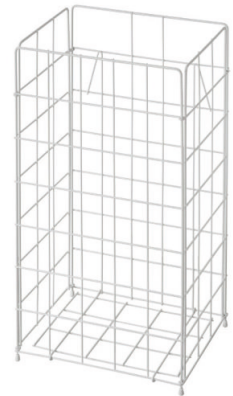

**Müllbeutel extra reißfest 25l, Gelb, 50x60 cm, Dicke 14 my**  
Art.-Nr. 375 40 Stück **2,09 €**



**Müllbeutel 20l, mit Griff,**  
Art.-Nr. 1608  
20 Stück **1,09 €**



**Tretleimer Edelstahl, 31l**  
Maße: Ø 16,7, Höhe 27 cm  
Art.-Nr. 1429 **27,99 €**



**helit Tretabfalleimer Silent Edelstahl**  
Maße: Ø 29 cm, Höhe 46 cm  
Art.-Nr. 19024 20l **109,00 €**  
Maße: Ø 20 cm, Höhe 40 cm  
Art.-Nr. 19028 12l **63,99 €**



**Müllbeutel 10l, mit Griff**  
Art.-Nr. 697  
60 Stück **1,49 €**



**DiaperChamp Windeleimer**

Kapazität: ca. 75 Windeln pro 120-Liter-Müllbeutel  
Art.-Nr. 1139 Maße: Höhe 92cm **159,00 €**

Kapazität: ca. 50 Windeln pro 120-Liter-Müllbeutel  
Art.-Nr. 13991 Maße: Höhe 72cm **119,00 €**

Kapazität: ca. 30 Windeln pro 60-Liter-Müllbeutel  
Art.-Nr. 13992 Maße: Höhe 56cm **79,99 €**



30  
Tüten

**ECO Tüten für DiaperChamp, Medium, Large oder Maxi, 100l**

Passend zu Artikel 13991, 1139, 19295 und 19296

Art.-Nr. 26805 3x10 Tüten **12,99 €**



40  
Tüten

**ECO Tüten für DiaperChamp, Regular, ONE**

Passend zu Artikel 13992 und 19239

Art.-Nr. 26804 4x10 Tüten **9,99 €**



**Windeleimer DiaperChamp One, Maxi Handsfree Plus, 120l**

Kapazität: ca. 60 Windeln

Art.-Nr. 19296 **225,00 €**



Art.-Nr. 19239

**Windeleimer DiaperChamp One, Standard Handsfree**

Kapazität: ca. 30 Windeln pro 60-Liter-Müllbeutel  
Art.-Nr. 19239 **115,00 €**

Kapazität: ca. 60 Windeln pro 120-Liter-Müllbeutel  
Art.-Nr. 19295 **195,00 €**



Art.-Nr. 19295



*kitaeinkauf*  
exklusiv

Sofort  
lieferbar

**kitaeinkauf Holzstuhl**

Dekor Holz: Buche Natur

Material: Buche Massivholz, lackiert (Rücken, Sitzfläche)

Sitzhöhen: 21/26/31/35/38/43cm **wählbar**



Best-seller

Art.-Nr. 27098 **Fritz**

**74,99 €**



inkl. Kunststoffleiter

körpergerechte  
Form und  
Vorderzarge  
mit Knierolle



Best-seller

Art.-Nr. 27536 **Bert**

**74,99 €**

Lieferzeit:  
4-6 Wochen



**Akzente Normal**



**Akzente Pastell**



**Kinderstuhl Mia**

Dekor Holz: Buche

**Dekore Akzente Normal:** 5 **wählbar** (s. rechts)

**Dekore Akzente Pastell:** 5 **wählbar** (s. rechts)

Material: Buchenholz, Sperrholz; mit ökologischen Wasserfarben lackiert

Sitzhöhen: 26/31/35/38cm **wählbar**

Art.-Nr. 6918

**84,99 €**





## Kindergartenstühle stapelbar

Sofort  
lieferbar

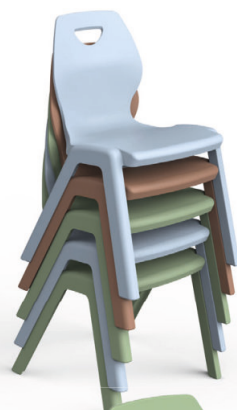

60% recyceltes  
Polypropylen

### Basic Kinderstuhl

Die breit auseinander stehenden und verchromten Stuhlbeine sorgen für Stabilität. Die Stühle sind platzsparend stapelbar.

Dekor Holz: Buche

**Dekore Sitzschale:** Buche Natur, Vanille, Orange, Rot, Limette **wählbar** (s. Abbildung)

Material: Buche-Sperrholz, verchromtes Rundrohr

Sitzhöhen: 31/35/38 cm **wählbar**

#### Natur

Art.-Nr. 7249 Sitzhöhe: 31/35 cm

79,99 €

Art.-Nr. 7249 Sitzhöhe: 38 cm

84,99 €

#### Limette, Orange, Rot, Vanille

Art.-Nr. 7249 Sitzhöhe: 31/35 cm

89,99 €

Art.-Nr. 7249 Sitzhöhe: 38 cm

99,99 €

Art.-Nr. 8429 + 8431 + 24844



Art.-Nr. 8430

### Kunststoff-Stapelstuhl

**Dekore:** Orange, Blau, Grün **wählbar** (s. Abbildung)

Material: Polypropylen (60% recycelt, 20% neues Material), Glasfaser (20%)

Sitzhöhen: 26/30/34/38/42/46 cm **wählbar**

Art.-Nr. 27535 Sitzhöhe: 26 cm 36,99 €

Art.-Nr. 27535 Sitzhöhe: 30 cm 36,99 €

Art.-Nr. 27535 Sitzhöhe: 34 cm 41,99 €

Art.-Nr. 27535 Sitzhöhe: 38 cm 44,99 €

Art.-Nr. 27535 Sitzhöhe: 42 cm 52,99 €

Art.-Nr. 27535 Sitzhöhe: 46 cm 54,99 €

### Sitzmöbel ZTOOL, Stuhl + Tisch

Der einfach bewegbare, mobile Arbeitsplatz, bestehend aus Sitz ohne Beine, inkl. Arbeitsfläche.

**Dekore:** 3 **wählbar** (siehe Mitte links)

Material: Kunststoff

Maße Arbeitsfläche: B/T 36x26 cm

Maße Sitzfläche: B/T 36x24 cm

Maße Abstand Sitz- und Tisch: Höhe 27 cm

Art.-Nr. 8429 Minzgrün 44,99 €

Art.-Nr. 8431 Grau 44,99 €

Art.-Nr. 24844 Ocker 44,99 €

### Trolley für Stuhl + Tisch (ZTOOL)

Der passende und einfach bewegbare Trolley zu ihrem mobilen Arbeitsplatz ZTOOL.

Fassungsvermögen: bis zu 40 ZTOOL

Maße: B/T/H 75x47x103 cm

Art.-Nr. 8430 399,00 €

## Hocker



### Hocker, stapelbar mit Kunststoffgleitern

Dekor Holz: Buche Natur hell

Material: Buche Formsperrholz, Multiplex

Sitzhöhen: 21/26/31/35/38/43 cm wählbar

Art.-Nr. 27901 Sitzhöhe wählen

ab **29,99 €**

**NEU**



### Polsterhocker

Der stabile Hocker ist mit Schaumauflage gepolstert und mit Kunstleder überzogen.

Material Sitzplatte: Birke Multiplex

Material Sitzfläche: Schaumauflage, Kunstleder

Material Hockerbeine: Buche massiv

Art.-Nr. 7116 SH: 21 cm **Orange 119,00 €**

Art.-Nr. 7116 SH: 26 cm **Grün 119,00 €**

Art.-Nr. 7116 SH: 31 cm **Blau 119,00 €**



### Verwandlungshocker

Dieser Hocker lässt sich drehen und wenden – mal Stuhl, Tisch oder Hocker.

Material: Buchenholz

Maße: B/H/T 36x46x36 cm

Sitzhöhen: 21, 26 oder 35 cm (durch Drehung)

Art.-Nr. 2842

**119,00 €**



**Erzi**



### Erzi Stapelhocker

Die Stapelhocker aus stabilem Birken-Formholz ist äußerst stabil. Die lackierte Oberfläche ist leicht zu reinigen.

Dekor Holz: Birke

Material: Birken-Formholz

Belastbarkeit: max. 140 kg

Sitzhöhen: 25/30/35/38/45/48 cm wählbar

Art.-Nr. 19527 Sitzhöhe wählen



ab **26,99 €**

**NEU**



### NINO® Percussion Klassenzimmer Cajon Stühle

Die Hocker lassen sich entweder einzeln verwenden, oder als perfekte Ergänzung zusammen mit NINO® Klassenzimmer Cajon (Art.-Nr. 25620) und NINO® Deluxe Klassenzimmer Cajon (Art.-Nr. 25621).

Material: Birkenholz

Dekore Sitzfläche: Natur, Gelb, Orange, Rot, Lila, Hellblau, Blau, Grün

Maße: L/B/H 38x33x22 cm

Art.-Nr. 25623 8 Stück

**209,00 €**

**Auch als Regal  
verwendbar.**



### Multifunktionsstuhl

Ob als Hocker, Stuhl, Tisch oder Regal – dieses Spielmöbel lässt sich flexibel in den Spielalltag integrieren.

Material: Birkenksperrholz, lackiert

Maße: L/B/H 31x35x26 cm

Sitzhöhen: 16, 21 oder 31 cm (durch Drehung)

Art.-Nr. 7127

**99,00 €**



## Kinderbänke

Auch als Regal  
verwendbar.



### Multifunktionsbank

Die Bank kann in den Höhen 16cm, 21cm und 26cm aufgestellt werden. Ob Bank, Stuhl, Tisch oder Regal – dieses Spielmöbel lässt sich flexibel in den Spielalltag integrieren.

Material: Birkensperrholz, lackiert

### Stapelbank

Maße: B/H/T 67x35x26 cm

Art.-Nr. 15132

169,00 €



### Sitzbänke-Set mit 3 Bänken

Durch den massiven Stahlunterzug wird für besondere Stabilität gesorgt. Die Wangenkonstruktion und die drei unterschiedlichen Größen ermöglichen durch das praktische Untereinanderschieben eine enorme Platzeinsparung.

Maße: H 26/30/34 cm, B 84/92/100 cm, T 32 cm

Art.-Nr. 2850 3 Bänke

519,00 €



NEU



Kann gegen  
Aufpreis auch mit  
farbigem Dekor  
bestellt werden.

### Einfache Sitzbank

Die Sitzbank in Wangenkonstruktion mit mittiger Trennwand lädt zum Lesen, Spielen und Singen ein und erschafft eine gemütliche Atmosphäre.

Dekor Holz: Buche

Material: Spanplatten/Mischolz furniert, aus Europa

Sitzhöhe: 26/34/42 cm wählbar

Maße: B/T 80x35x26/34/42 cm

Art.-Nr. 20429

179,00 €

Maße: B/T 100x35x26/34/42 cm

Art.-Nr. 20433

185,00 €

Maße: B/T 120x35x26/34/42 cm

Art.-Nr. 20434

199,00 €



### Sitzbank Duo – Krippe

Die Bank kann beliebig in den Gruppen als Lesebank oder auch im Garderobebereich aufgestellt werden. Sie bietet zwei Kindern ausreichend Platz.

Material: Birke Multiplex, lackiert

Farbe: Natur, Apfelgrün

Sitzhöhe: 26 cm

Maße: B/H/T 75x49x35 cm

Art.-Nr. 7109

169,00 €





Art.-Nr. 27713

abgerundete  
Kanten

Art.-Nr. 27712

körpergerechte Form  
und Vorderzarge mit  
Knierolle

### BasicPlus Stuhl Tim, ohne/mit Armlehne

Dekor Holz: Buche Natur

Material: Buche Massivholz (aus Europa)

Gleiter: Filz- oder Kunststoffgleiter **wählbar**

Sitzhöhen: 21/26/31/35/38/43/46 cm **wählbar**

Art.-Nr. 27711 ohne Armlehne

ab **95,00 €**

Art.-Nr. 27712 mit Armlehne

ab **145,00 €**

Sitzhöhen: 21/26 cm **wählbar**

Art.-Nr. 27713 mit Armlehne und Knoppel ab **159,00 €**



ausgestellte Beine für  
hohe Standfestigkeit

Art.-Nr. 27711



abnehmbares  
T-Stück

### Krippenstuhl mit Armlehnen

Inkl. Kunststoffgleiter.

Dekor: Buche hell

Material: Buche Massivholz  
(aus Europa)

Sitzhöhen: 21/26 cm **wählbar**

Art.-Nr. 19529 **159,00 €**

kippelsichere Kufen



### Geburtsstagsstuhl

Dieser farbenfrohe Kinderstuhl  
ist ein echter Hingucker für jede  
Geburtsstagsfeier.

Sitzhöhe: 35 cm

Art.-Nr. 2370 **239,00 €**



## Krippenstühle



Groß



Klein

### Hochstuhl, klein oder groß

Mit diesem hochwertig verarbeiteten Hochstuhl können Kinder ab 6 Monaten an kleinen Tischen sitzen, um dort gemeinsam mit anderen zu essen oder zu spielen. Das robuste Holz garantiert einen stabilen und sicheren Stand.

Material: Holz

#### Klein

Maße: B/H/T 31x52x50 cm, Sitzhöhe: 32 cm  
Art.-Nr. 6012 **149,00 €**

#### Groß

Maße: B/H/T 31x58x50 cm, Sitzhöhe: 38 cm  
Art.-Nr. 6013 **159,00 €**



stapelbar



#### Dekore Holz

Natur

Grau

Weiß

### Treppenhochstuhl Kai

Mitwachsend – schon die Kleinsten können auf Augenhöhe mit am Tisch sitzen. Höhen- und tiefenverstellbares Sitz- und Fußbrett, extrem kippstabil zu allen Seiten, ergonomisch entwickelt, inkl. Gurt (Brustbügel und Tisch können separat bestellt werden).

**Dekore Holz:** 3 wählbar (siehe Mitte rechts)

Material: Buche Massivholz

Altersempfehlung: ab 6 Monaten bis 3 Jahre

Belastbarkeit: max. 85 kg

Maße: L/B/H 43x43x81 cm

Art.-Nr. 13153

**279,00 €**

### Stapelhochstuhl

Mit dem Stuhl können Kleinkinder selbstständig zusammen mit Erwachsenen am Tisch sitzen. Ein Gurt und Bügel sorgen dabei für die nötige Sicherheit.

Material: Buche Massivholz

Sitzhöhe: 56 cm

Maße: B/H/T 49x82x49 cm

Art.-Nr. 5993

**128,00 €**

höhenverstellbares  
Stand- und Fußbrett

extrem kippstabil  
zu allen Seiten

ergonomisch



### Lernturm, mitwachsend

Mitwachsend – schon die Kleinsten können auf Augenhöhe mit an der Küche stehen und beim Kochen helfen.

**Dekore Holz:** 3 wählbar (siehe links)

Material: Buche Massivholz

Belastbarkeit: max. 250 kg

Altersempfehlung: 6 Monate bis 3 Jahre

Maße: L/B/H 39x40x81 cm

Art.-Nr. 13154

**149,00 €**





**Tisch-Stuhl-Kombination mit Filzgleitern – verschiedene Ausführungen**

Die Stühle werden aufgebaut geliefert. Die Tische sind zur einfachen Selbstmontage.

Material Stühle: massives Buchenholz (Seitenteil), Schichtholz (Lehne und Sitzfläche)

Material Tische: massives Buchenholz (Gestell), melaminbeschichtete Spanplatte (Tischplatte)



**Tischplatte Buche**



**Tischplatte Buche**



**Tischplatte Ahorn**

**Vergriffen**



**Tischplatte Ahorn**

**Tisch-Stuhl-Kombination Recto**

1 rechteckiger Tisch kombiniert mit 6 Massivholzstühlen

Dekor Stühle und Tischgestell: Buche

**Dekore Tischplatte:** Buche oder Ahorn wählbar

Sitzhöhe: 30 cm

Maße Stuhl: B/H/T 35x55x30 cm

Maße Tisch rechteckig: B/H/T 120x52x80 cm **UVP 699,00 €**

Art.-Nr. 26512 **Dekor Tischplatte: Buche 499,00 €**

Art.-Nr. 26511 **Dekor Tischplatte: Ahorn 499,00 €**

**Tisch-Stuhl-Kombination Trapez**

2 trapezförmige Tische kombiniert mit 6 Massivholzstühlen

Dekor Stühle und Tischgestell: Buche

**Dekore Tischplatte:** Buche oder Ahorn wählbar

Sitzhöhe: 30 cm

Maße Stuhl: B/H/T 35x55x30 cm

Maße Tisch trapezförmig: B/H/T 120x52x60 cm **UVP 949,00 €**

Art.-Nr. 26510 **Dekor Tischplatte: Buche 699,00 €**

Art.-Nr. 26509 **Dekor Tischplatte: Ahorn 699,00 €**

**Zargenlose Tisch-Stuhl-Kombination Trapez mit Filzgleitern**

2 trapezförmige Tische kombiniert mit 6 Massivholzstühlen. Die Stühle werden aufgebaut geliefert. Die Tische sind zur einfachen Selbstmontage.

Dekor Tischplatte, Tischbeine und Stühle: Buche hell

Material Stühle: massives Buchenholz (Seitenteile), Multiplex (Lehne und Sitzfläche)

Material Tischbeine: massives Buchenholz mit HPL-Belag oder Metall

Material Tischplatte: Schichtstoffplatte beidseitig mit HPL-Belag und Buche massiv Einleimer

Sitzhöhe: 30 cm

Maße Stuhl: B/H 35x55 cm, Maße Sitzfläche: B/T 31x28 cm

Maße Tisch trapezförmig: B/H/T 120x52x60 cm **UVP 999,00 €**

Art.-Nr. 26508 **Dekor: Buche hell 699,00 €**





## Tisch-Stuhl-Kombinationen – verschiedene Ausführungen

### Auswahlmöglichkeiten auf einen Blick:

- **Dekore Tischplatte:** Buche hell oder Birke **wählbar** (siehe rechts)
- Sitz-/Tischhöhe: 26/46, 30/52, 34/58 cm **wählbar**

Dekor Holzstuhlbeine und Stühle: Buche hell (nicht wählbar!)

Material Tischbeine: massives Buchenholz

Material Tischplatte: Schichtstoffplatte beidseitig mit HPL-Belag und Buche massiv Einleimer

Material Stühle: massives Buchenholz (Seitenteile), Schichtholz (Lehne und Sitzfläche)

Lieferumfang: 5-14-teiliges Set bestehend aus 1-4 Tisch(en) und 4-10 Massivholzstühlen, inkl. Gleitern



### Dekor Tischplatte: Buche hell oder Birke



mit Zarge

5 Formen wählbar

Stühle & Tischbeine massives Buchenholz

#### Quadra

+ 4 Stühle

Maße: B/T 80x80cm

#### Recto

+ 6 Stühle

Maße: B/T 120x80cm

#### Trapez

+ 6 Stühle

2 Stück

Maße: B/T 120x60cm

#### Magno

+ 10 Stühle

Trapez, 2 Stück

Maße: B/T 120x60cm

Recto, 2 Stück

Maße: B/T 120x80cm

#### Rund

+ 6 Stühle

Maße: Ø 120cm

mit Zarge, Holzbeine

Form	Dekor Tischplatte	Holzbeine		Holzbeine		Holzbeine	
		Sitz-/Tischhöhe: 26/46 cm		Sitz-/Tischhöhe: 30/52 cm		Sitz-/Tischhöhe: 34/58 cm	
Quadra	Buche hell	Art-Nr. 6912	545,00 €	Art-Nr. 6910	545,00 €	Art-Nr. 6911	545,00 €
	Birke	Art-Nr. 20611	545,00 €	Art-Nr. 20609	545,00 €	Art-Nr. 20610	545,00 €
Recto	Buche hell	Art-Nr. 6906	799,00 €	Art-Nr. 6904	799,00 €	Art-Nr. 6905	799,00 €
	Birke	Art-Nr. 20605	799,00 €	Art-Nr. 20603	799,00 €	Art-Nr. 20604	799,00 €
Trapez	Buche hell	Art-Nr. 6909	999,00 €	Art-Nr. 6907	999,00 €	Art-Nr. 6908	999,00 €
	Birke	Art-Nr. 20608	999,00 €	Art-Nr. 20606	999,00 €	Art-Nr. 20607	999,00 €
Magno	Buche hell	Art-Nr. 6915	1.999,00 €	Art-Nr. 6913	1.999,00 €	Art-Nr. 6914	1.999,00 €
	Birke	Art-Nr. 20615	1.999,00 €	Art-Nr. 20613	1.999,00 €	Art-Nr. 20614	1.999,00 €
Rund	Buche hell			Art-Nr. 8868	999,00 €	Art-Nr. 8866	999,00 €
	Birke	Art-Nr. 20619	999,00 €	Art-Nr. 20621	999,00 €	Art-Nr. 20620	999,00 €



**Fünfeck- oder Achtecktische – verschiedene Ausführungen**  
Mit 2 feststellbaren Rollen.

**Auswahlmöglichkeiten auf einen Blick:**

- Tischbelag: HPL- oder Linoleumbelag wählbar
- **Dekore HPL:** 6 **wählbar** (siehe unten)
- **Dekore HPL Sonderfarben:** 6 **wählbar** (siehe unten)
- **Dekore Linoleum:** 8 **wählbar** (siehe unten)
- Tischhöhen: 40/46/53/59/64/71/76 cm **wählbar**

Material Tischplatte: Buche Multiplex mit HPL- oder Linoleumbelag,  
25 mm stark, abgerundete Sicherheitskanten  
Material Holzkonsolenbeine: Buche massiv

je Tisch 2 feststellbare Rollen

25 mm Multiplex-Platte & abgerundete Sicherheitskanten

Aufpreis Sonderfarben 60,00 € brutto. Fragen Sie uns hierfür gerne an.

Auf Anfrage auch Dekore ohne Aufpreis kombinierbar.

**Groß**  
Art.-Nr. 24254  
Art.-Nr. 24253



**Klein**  
Art.-Nr. 24251  
Art.-Nr. 24252

ineinanderschieben & platzsparend verstauen



Art.-Nr. 24255  
Art.-Nr. 24256

**Fünfecktisch, HPL- oder Linoleumbelag**  
**Klein**

Maße: B/T 121x110 cm  
Tischhöhen: 40/46/53/59/64/71/76 cm **wählbar**  
Art.-Nr. 24251 HPL-Belag  
Art.-Nr. 24252 Linoleumbelag

699,00 €  
719,00 €

**Groß**  
Maße: B/T 172x122 cm  
Tischhöhen: 40/46/53/59/64/71/76 cm **wählbar**  
Art.-Nr. 24254 HPL-Belag  
Art.-Nr. 24253 Linoleumbelag

849,00 €  
859,00 €

**Achtecktisch, HPL- oder Linoleumbelag**  
Maße: B/T 125x125 cm  
Tischhöhen: 40/46/53/59/64/71/76 cm **wählbar**  
Art.-Nr. 24255 HPL-Belag  
Art.-Nr. 24256 Linoleumbelag

699,00 €  
769,00 €

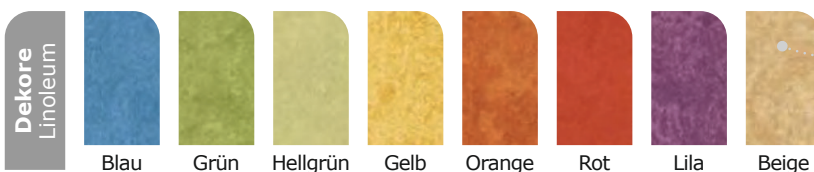

**Linoleum**  
• Geräuschabsorbierend  
• Antibakterielle Eigenschaften  
• Öl- und Fettbeständigkeit

**NEU**

## Materialschränke – große Kästen

### Materialschränke – verschiedene Ausführungen

Material Kästen: Massivholz Buche Natur, lackiert  
 Material Korpus: Melaminharz beschichtete Spanplatten,  
 19mm Stärke

Maße große Kästen: B/H/T 31,5x14x36 cm



### Stellen Sie selbst zusammen:

**1 ohne/mit Sichtfenster**

**2 Dekore Korpus**  
 Buche Ahorn Weiß

**3 Kastenanzahl**

**4 mit/ohne Rollen**

Weitere Ausführungen mit mittleren und kleinen Kästen finden Sie auf S. 37 und S. 38.



- Beispiel**
- mit Sichtfenster
  - Dekor Korpus: Buche
  - Kastenanzahl: 12 Kästen = B/H/T 102x80x40 cm
  - ohne Rollen

Kästen: Buche Natur massiv



- Beispiel**
- mit Sichtfenster
  - Dekor Korpus: Ahorn
  - Kastenanzahl: 6 Kästen = B/H/T 102x40x40 cm
  - mit Rollen

- Beispiel**
- ohne Sichtfenster
  - Dekor Korpus: Weiß
  - Kastenanzahl: 8 Kästen = B/H/T 70x80x40 cm
  - ohne Rollen

große Kästen Kastenanzahl	Breite	Maße		Art.-Nr. 26832 ohne Sichtfenster ohne Rollen	Art.-Nr. 26942 mit Sichtfenster ohne Rollen	Aufpreis Rollen
		Höhe	Tiefe			
4	78 cm	44 cm	40 cm	389,00 €	419,00 €	50,00 €
6		60 cm		549,00 €	599,00 €	
8		80 cm		689,00 €	849,00 €	
6	102 cm	44 cm		499,00 €	599,00 €	
9		60 cm		599,00 €	649,00 €	
12		80 cm		749,00 €	859,00 €	
20		100 cm	1.149,00 €	1.449,00 €		

**NEU**

## Materialschränke – mittlere Kästen

### Materialschränke – verschiedene Ausführungen

Material Kästen: Massivholz Buche Natur, lackiert  
 Material Korpus: Melaminharz beschichtete Spanplatten,  
 19mm Stärke

Maße mittlere Kästen: B/H/T 23,5x14x36cm

### Stellen Sie selbst zusammen:

**1 ohne/mit Sichtfenster**

**2 Dekore Korpus**  
 Buche Ahorn Weiß

**3 Kastenanzahl**

**4 mit/ohne Rollen**

Weitere Ausführungen mit großen und kleinen Kästen finden Sie auf S. 36 und S. 38.

### Beispiel

- mit Sichtfenster
- Dekor Korpus: Buche
- Kastenanzahl: 16 Kästen  
 = B/H/T 102x80x40cm
- ohne Rollen



### Beispiel

- mit Sichtfenster
- Dekor Korpus: Ahorn
- Kastenanzahl: 8 Kästen  
 = B/H/T 52x80x40cm
- ohne Rollen



Kästen: Buche Natur massiv

### Beispiel

- ohne Sichtfenster
- Dekor Korpus: Weiß
- Kastenanzahl: 9 Kästen  
 = B/H/T 82x60x40cm
- mit Rollen

mittlere Kästen Kastenanzahl	Breite	Maße		Art.-Nr. 26943 ohne Sichtfenster ohne Rollen	Art.-Nr. 26944 mit Sichtfenster ohne Rollen	Aufpreis Rollen
		Höhe	Tiefe			
4	52cm	44cm	40cm	339,00 €	399,00 €	50,00 €
6		60cm		429,00 €	519,00 €	
8		80cm		539,00 €	599,00 €	
6	78cm	44cm		439,00 €	489,00 €	
9		60cm		599,00 €	619,00 €	
12		80cm		679,00 €	849,00 €	
8	102cm	44cm		569,00 €	619,00 €	
12		60cm		659,00 €	799,00 €	
16		80cm		839,00 €	1.019,00 €	
25	126cm	100cm	1.299,00 €	1.749,00 €		

**NEU**

## Materialschränke – kleine Kästen

### Materialschränke – verschiedene Ausführungen

Material Kästen: Massivholz Buche Natur, lackiert  
 Material Korpus: Melaminharz beschichtete Spanplatten,  
 19mm Stärke

Maße kleine Kästen: B/H/T 23,5x7x36cm



### Stellen Sie selbst zusammen:

**1** ohne/mit Sichtfenster

**2** Dekore Korpus  
 Buche Ahorn Weiß

**3** Kastenanzahl  
 1 2 3  
 4 5 6  
 7 8 9

**4** mit/ohne Rollen

Weitere Ausführungen mit großen und mittleren Kästen finden Sie auf S. 36 und S. 37.

**Beispiel**

- Dekor Korpus: Buche
- Kastenanzahl: 28 Kästen = B/H/T 102x80x40cm
- ohne Rollen

**Beispiel**

- Dekor Korpus: Ahorn
- Kastenanzahl: 10 Kästen = B/H/T 52x60x40cm
- mit Rollen

**Beispiel**

- Dekor Korpus: Weiß
- Kastenanzahl: 9 Kästen = B/H/T 82x40x40cm
- ohne Rollen



Kasten: Buche Natur

kleine Kästen Kastenanzahl	Breite	Maße Höhe	Tiefe	Art.-Nr. 26945 ohne Sichtfenster ohne Rollen	Aufpreis Rollen
10	52cm	60cm	40cm	559,00 €	50,00 €
14		80cm		549,00 €	
9		40cm		499,00 €	
15	78cm	60cm		699,00 €	
21		80cm		999,00 €	
12		44cm		619,00 €	
20	102cm	60cm		949,00 €	
28		80cm	1.249,00 €		

**Materialkästen, 3 Größen mit/ohne Sichtfenster**

**Große Kästen, mit/ohne Sichtfenster**  
 Maße: B/H/T 31,5x14x36cm  
 Art.-Nr. 27027 ab **44,99 €**

**Mittlere Kästen, mit/ohne Sichtfenster**  
 Maße: B/H/T 23,5x14x36cm  
 Art.-Nr. 27027 ab **39,99 €**

**Kleine Kästen, mit/ohne Sichtfenster**  
 Maße: B/H/T 23,5x7x36cm  
 Art.-Nr. 27027 **35,99 €**



# Kinderbetten & Matratzen



Alle Artikel auf dieser Seite sind  
MADE IN GERMANY

## Liegepolster & Krippenbetten

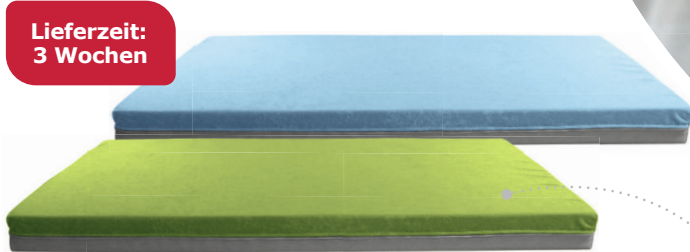

**Lieferzeit:**  
3 Wochen

**Bodenliegepolster**  
Die Unterseite besteht aus rutschfestem Kunstleder, die Oberseite aus Microfaser. Inkl. Reißverschluss.  
**Dekore** Microfaser/Kunstleder: 6 wählbar (2-farbig, s. unten)  
Material: Microfaser (Oberseite), Kunstleder (Unterseite), Schaumstoff RG 24/40 (Füllung)

- 4 Größen**
- Art.-Nr. 9280 Maße: L/B/H 120x60x8 cm ab **59,99 €**
  - Art.-Nr. 9280 Maße: L/B/H 132x54x8 cm ab **69,99 €**
  - Art.-Nr. 9280 Maße: L/B/H 140x60x8 cm ab **69,99 €**
  - Art.-Nr. 9280 Maße: L/B/H 160x60x8 cm ab **79,99 €**

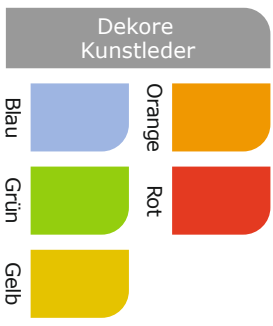
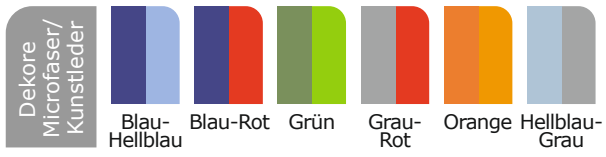

**Lieferzeit:**  
3 Wochen



inkl. Matratze



**Bezug zu 50% aus Baumwolle**

stapelbar

**2-farbig**  
**Oberseite Microfaser**  
**Unterseite Kunstleder (rutschfest)**



**Lieferzeit:**  
2 Wochen

**Bodenliegepolster Blau-Rot**  
Die Unterseite besteht aus rutschfestem Kunstleder, die Oberseite aus Microfaser. Inkl. Reißverschluss.

- 3 Größen**
- Art.-Nr. 23669 Maße: L/B/H 132x54x8 cm **54,99 €**
  - Art.-Nr. 23669 Maße: L/B/H 140x60x8 cm **59,99 €**
  - Art.-Nr. 23669 Maße: L/B/H 160x60x8 cm **74,99 €**

**Liegepolster Premium – Kunstleder**  
Die Ober- und Unterseite ist aus Kunstleder, inkl. Reißverschluss und feucht abwischbar.

**Dekore** Kunstleder: 5 wählbar (s. links)  
Material: Kunstleder (Bezug), Schaumstoff RG 24/40 (Füllung)

- 4 Größen**
- Art.-Nr. 9235 Maße: L/B/H 120x60x8 cm **64,99 €**
  - Art.-Nr. 9235 Maße: L/B/H 132x54x8 cm **67,99 €**
  - Art.-Nr. 9235 Maße: L/B/H 140x60x8 cm **75,99 €**
  - Art.-Nr. 9235 Maße: L/B/H 160x60x8 cm **84,99 €**

**Krippen-Schaumbett, inkl. Matratze**  
Das bequeme und stapelbare Krippen-Schaumbett mit Matratze ist ein perfekter Schlafplatz für Kleinkinder von 0–3 Jahren.

**Dekore** Kunstleder: 5 wählbar (siehe links)  
Material: Kunstlederbezug aus 50% Polyester und 50% Baumwolle mit 100% Polyurethan Beschichtung (PU); Füllung aus Weichschaumstoff, 100% Polyurethan (PU)

- Klein**
- Maße Matratze: B/H/L 50x6x100 cm
  - Maße Bett: B/H/T 65x20x115 cm
  - Art.-Nr. 11396 **229,00 €**
- Groß**
- Maße Matratze: B/H/L 55x6x120 cm
  - Maße Bett: B/H/T 75x25x140 cm
  - Art.-Nr. 11397 **299,00 €**



## Krippenbetten



### Babykörbchen groß

Das bequeme, gepolsterte und stapelbare Babykörbchen mit Matratze ist ein perfekter Schlafplatz für Kleinkinder.

**Dekore Kunstleder:** 8 wählbar (siehe Abbildung links)

Material: Weide (Korb), Kunstleder (Bezug), Meditap mit Schaumstofffüllung (Matratze)

Altersempfehlung: 0–3 Jahre

Maße Körbchen: B/H/L 70x20x110 cm

Maße Matratze: B/L 60x85 cm

Art.-Nr. 8452 **209,00 €**

### Krippen-Schaumbett mit Einstieg, inkl. Matratze

Das bequeme und stapelbare Krippen-Schaumbett mit Matratze ist ein perfekter Schlafplatz für Kleinkinder von 0–3 Jahren.

**Dekore Kunstleder:** 5 wählbar (siehe Mitte rechts)

Material: Kunstlederbezug aus 50% Polyester und 50% Baumwolle mit 100% Polyurethan-Beschichtung (PU); Füllung aus Weichschaumstoff, 100% Polyurethan (PU)

Maße Matratze: B/H/L 50x6x100 cm

Maße Bett: B/H/L 65x20x115 cm

Art.-Nr. 11398

**249,00 €**



### Klappbettliege mit Klappmatte

Höhere, gepolsterte Seitenteile am Kopf sorgen für ruhigen Schlaf und verhindern das Anstoßen an bspw. der Wand. Der Kunstlederbezug ist flammhemmend, scheuerbeständig und phthalatfrei (ohne Weichmacher).

**Dekore Kunstleder:** 10 wählbar (siehe unten)

Material: Kunstleder (Meditap, Oberseite), Schaumstoff RG 24/40 (Füllung), Antirutschbeschichtung (Unterseite)

Maße Matte geöffnet: H/B/T 25x70x74 cm

Maße geklappt: H/B/T 12x54x59 cm

Art.-Nr. 8912

**249,00 €**



NEU

## Stapelbare Liegen



### Stapelbare Liege

Bis zu 25 Liegen stapelbar  
Pflege: vollständig abwaschbar

**Farben:** 5 wählbar (siehe links)

Material Gestell: Aluminium

Material Füße: Kunststoff

Material Auflage: atmungsaktives und beschichtetes Kunststoffgewebe, phthalatfrei

Belastbarkeit: 50 kg      Gewicht: 2,1 kg

Maße: L/B/H 105x54x11 cm

Art.-Nr. 27582

**44,99 €**

Maße: L/B/H 130x54x11 cm

Art.-Nr. 27582

**54,99 €**

Maße: L/B/H 150x60x11 cm

Art.-Nr. 27582

**64,99 €**

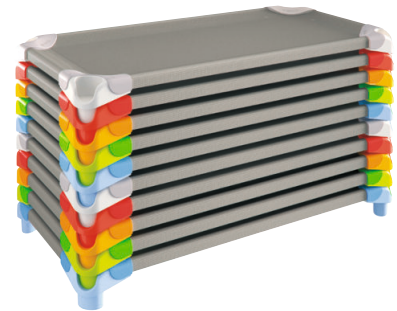

faltbare Trennwand

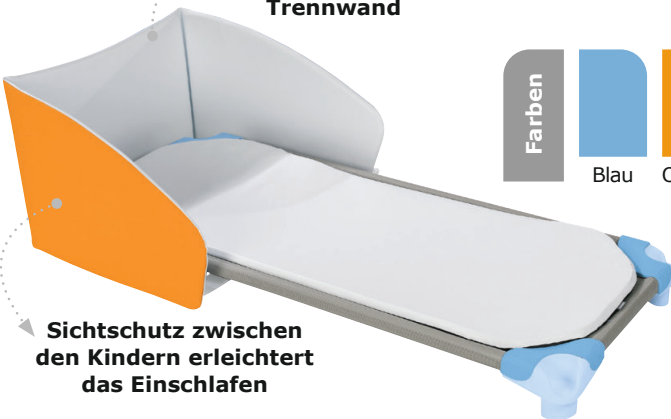

Sichtschutz zwischen den Kindern erleichtert das Einschlafen



### Trennwand für stapelbare Liege

Diese faltbare Trennwand bietet ein Gefühl der Sicherheit und schränkt den Sichtkontakt zwischen den Kindern ein. So wird das Einschlafen erleichtert.

**Farben:** 3 wählbar (siehe links Mitte)

Material: beschichteter Stoff

Maße: B/H/L 58x40x58 cm

Art.-Nr. 15375

**69,99 €**

### Auflage für stapelbare Liege

Matratzenschoner mit Gummischlaufen zur Befestigung an den vier Kanten der Schlafleie.

Material: 80% Baumwolle mit SANFOR-Behandlung, 20% Polyester, Füllung aus PU (rückseitig)

Textilpflege: bis 60 °C waschbar

Maße: L/B 150x60 cm, 105x54 cm oder 130x54 cm **wählbar**

Art.-Nr. 19853

**13,99 €**

### Spannbettuch für stapelbare Liege

Spannbettuch mit Gummischlaufen an 4 Kanten.

Material: 100% Baumwolle mit SANFOR-Behandlung, 115 g/m<sup>2</sup>

Textilpflege: bis 60 °C waschbar, trocknergeeignet

Maße: L/B 150x60 cm, 105x54 cm oder 130x54 cm **wählbar**

**Mindestbestellmenge: 3 Stück**

Art.-Nr. 21391

je Stück ab **6,69 €**



inkl. SANFOR-Behandlung – Stoff läuft beim Waschen nicht ein



## Kinderbetten aus Holz & stapelbare Liegen



**BasicPlus**

### Stapelbettchen, inkl. Matratze

Platzsparend in der Ecke aufeinandergestapelt sind sie sofort einsatzbereit und nehmen die müden Kinder sicher auf. Die geschwungene Aufkantung schützt vor dem Herausrollen. Der Matratzenbezug ist waschbar.

Dekor Holz: Buche Natur

Material: Seitenteile aus Multiplexplatten

Lieferumfang: Stapelbettchen inkl. Matratze und waschbarem Matratzenbezug

Maße: B/H/T 124x27x64 cm

Art.-Nr. 3317 ohne Rollen

**369,00 €**

inkl. Matratze

inkl. Lattenrost

stapelbar

inkl. Griffen



### Stapelbett mit Griffen, ohne Matratze

Die seitlichen Griffen ermöglichen es den Kindern die Betten einfach zu Zweit oder zu Viert zu tragen. Eine passende Matratze finden Sie unten.

Material: Buche Sperrholz (Seitenteile), Buchen-Massivholz (Stollen), elastische Birken-Schichtholzleisten (Latten)

#### Klein

Maße Liegefläche: B/T 120x60 cm

Maße gesamt: B/H/T 128x30x68 cm

Art.-Nr. 21884

**229,00 €**

#### Groß

Maße Liegefläche: B/T 140x60 cm

Maße gesamt: B/H/T 148x30x68 cm

Art.-Nr. 21888

**259,00 €**

### Stapelbettchen, ohne Matratze

Das Bett ist stapelbar bis fast an die Decke. Eine passende Matratze finden Sie unten.

Material: Buchenholz

#### Klein

Maße Liegefläche: B/T 120x60 cm

Maße gesamt: B/H/T 122x22x66 cm

Art.-Nr. 21902

**179,00 €**

#### Groß

Maße Liegefläche: B/T 140x70 cm

Maße gesamt: B/H/T 146x22x76 cm

Art.-Nr. 21903

**195,00 €**



### Alvi Mona Matratze

Die Matratze sorgt durch den hochwertigen Komfortschaum für erholsame Träume. Die Juniorseite ist feuchtigkeits- und wärmeregulierend. Auf der Babyseite gibt es eine mittelweiche Polsterung. Der Bezug ist nicht abnehmbar.

Material: Polyätherschaum (Matratze), 100% Baumwolle mit 100% Polyester Hochbauschvlies (Bezug)

Art.-Nr. 5123 Maße: B/H/T 120x8x60 cm

**63,99 €**

Art.-Nr. 5124 Maße: B/H/T 140x8x70 cm

**74,99 €**

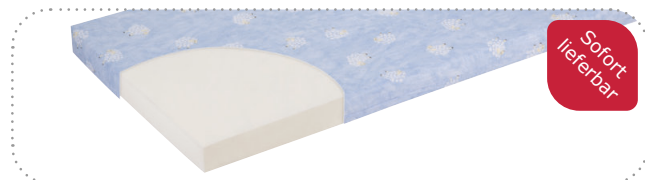

### Alvi Diana Matratze

Der Kern der Matratze weist einen hochwertigen Komfortschaum auf, der für einen gesunden Schlaf sorgt.

Material: 100% Komfortschaum (Matratze), 100% Baumwolle (Bezug)

Art.-Nr. 5125 Maße: B/H/T 120x7x60 cm

**49,99 €**

Art.-Nr. 5126 Maße: B/H/T 140x7x70 cm

**54,99 €**

NEU

## Kinderbetten aus Holz & stapelbare Liegen



3 Schlupfstäbe auf der Vorderseite

Auch mit fester Rückwand lieferbar!

festes Gitter als Rückwand

4-fach höhenverstellbar

hochschiebbare Gitter auf der Vorderseite



BasicPlus

### Krippenbett, ohne Matratze

Durch die drei Schlupfstäbe auf der Vorderseite können die Kinder eigenständig ein- und aussteigen. Eine passende Matratze finden Sie auf S. 42.

Dekor Holz: Buche

Art.-Nr. 19993 Liegefläche: B/H/T 120x60cm **429,00 €**

Art.-Nr. 19993 Liegefläche: B/H/T 140x70cm **469,00 €**

BasicPlus

### Krippenetagenbett, ohne Matratze

Durch das hochschiebbare Gitter auf der Vorderseite (Verriegelung optional auf Anfrage) liegen die Kinder sicher in ihrem Bett. Eine passende Matratze finden Sie auf S. 42.

Dekor Holz: Buche

Art.-Nr. 19994 Liegefläche: B/H/T 120x60cm **999,00 €**

Art.-Nr. 19994 Liegefläche: B/H/T 140x70cm **1.099,00 €**



höhenverstellbar

mobil

10 Jahre Garantie

inkl. Matratze



### SoftLock verstellbares Bett, inkl. Matratze und Spannbettbezug

Das höhenverstellbare Bett mit Brandschutzklasse M3, P2 ist geräuscharm, bietet durch seine SoftLock Verriegelung an beiden Gitterseiten Schutz und kann mit einer Hand geöffnet werden.

Material: beidseitig 19mm melaminbeschichtete Spanplatte (Holzplatten), Kiefernholz Ø 3cm (die dicken Stäbe), Buchenholz Ø 1,4cm (die dünnen Stäbe), Kotibe-Holz (die Beine), Polyethylen Ummantelung mit hoher Dichte (gilt für das gesamte Holz, HDPE), Baumwolle (das Spannbettlaken)

Maße gesamt: L/T/H 122x66x64cm, Maße Matratze: L/B/H 118,5x54,5x10cm

Art.-Nr. 20049 **699,00 €**

inkl. Matratze

platzsparend zusammenklappbar



nachhaltig produziert



### Kinderfaltbett, inkl. Matratze

Dank des einfachen Klappmechanismus werden die Betten im Bedarfsfall ganz ohne Werkzeug aufgeklappt und nach Gebrauch wieder platzsparend zusammengeklappt und bei Seite gerollt. Komfortmatratze mit einem Bezug aus 100% Baumwolle, abnehmbar und waschbar bis 30 Grad. Das Faltbett verfügt über 3 Schlupfsprossen, 4 Rollen mit Bremsen und die Montage ist werkzeuglos.

Dekore Holz: 2 wählbar (siehe links)

Material: Buchenholz massiv

Belastbarkeit: max. 25kg

Maße gesamt: L/B/H 66x125x82cm

Maße Liegefläche: L/B 120x60cm

Art.-Nr. 13244 Buche Natur **309,00 €**

Art.-Nr. 13244 Weiß **309,00 €**

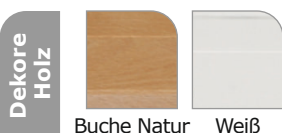



## Wickelkommoden – verschiedene Ausführungen

Diese Serie ist eine modulare Lösung für den intensiven Gebrauch. Alle Möbel sind untereinander kompatibel, um den Wickelbereich optimal an die Bedürfnisse anzupassen. 12 – 18 Stopperschienen mit farbigen Boxen bzw. Regalböden mit zwei Türen bieten viel Stauraum für Wickelutensilien. Die Ausführung mit ausziehbarer Trittleiter ist nicht nur rüchenschonend für die Erzieher:innen, diese fördert auch die Selbstständigkeit der Kinder. Die Trittleiter kann wahlweise rechts oder links angebracht werden. Dank der Scharniere mit Dämpfungssystem, lassen sich die Türen geräuscharm und sanft schließen. Abgerundete Ecken und Kanten bieten optimale Sicherheit. Die verbauten Materialien sind feuerhemmend nach M3.

Dekor Korpus: Weiß

Belastbarkeit: für Kinder bis 15 kg

Arbeitshöhe: 90 cm

### Auswahlmöglichkeiten auf einen Blick:

- **Dekore Türen:** 3 **wählbar** (siehe unten)
- **Dekore Boxen:** 8 **wählbar** (siehe unten)

Material Wickelkommode: melaminbeschichtete Holzspanplatten, 19 mm stark; Holz aus nachhaltiger Waldwirtschaft

Material Box: biobasiertes Material

Lieferumfang: Wickelkommode, je nach Ausführung mit/ohne Trittleiter, mit Boxen/Türen mit Regalböden und z.T. mit Rollen



### Wickelkommode, mit Trittleiter, 2 Türen und 6 Regalböden

Tiefe mit ausgezogener Trittleiter: 125 cm

Maße: B/H/T 104x105x77,5 cm

Art.-Nr. 13777

**645,00 €**

### Wickelkommode, mit Trittleiter und 12 Boxen

Tiefe mit ausgezogener Trittleiter: 125 cm

Maße: B/H/T 104x105x77,5 cm

Art.-Nr. 13717

**639,00 €**

### Wickelkommode, mit 18 Boxen

Maße: B/H/T 104x105x77,5 cm

Art.-Nr. 13719

**549,00 €**

### Wickelkommode, mit 4 Rollen, 2 Türen und 6 Regalböden

Maße: B/H/T 70x105x77,5 cm

Art.-Nr. 13770

**549,00 €**

### Wickelkommode, mit 4 Rollen und 12 Boxen

Maße: B/H/T 70x105x77,5 cm

Art.-Nr. 13768

**509,00 €**





Brauchen Sie eine individuelle Wickelkommode? Sprechen Sie uns für weitere Informationen zu Möbeln nach Maß an.

## Wickelkommoden – verschiedene Ausführungen

Die Wickelfläche besitzt für mehr Sicherheit eine 25 cm hohe Aufkantung von drei Seiten. Eine stabile 19 mm Sichtrückwand bietet eine hohe Stabilität. Bei der Auswahl "mit Auflage" erhalten Sie eine maßgefertigte Wickelauflage zu Ihrer Wickelkommode, weitere Informationen zu der Wickelauflage finden Sie auf S. 46.

### Auswahlmöglichkeiten auf einen Blick:

- Ausziehbare Treppe rechts oder links **wählbar**
- Kunststoffkästen, Modulboxen oder Schubkästen mit Muschelgriffen **wählbar**
- Tiefe 70/90 cm **wählbar**
- Mit oder ohne maßgefertigte Wickelauflage **wählbar** (siehe S. 46)

- **Dekore Holz:** 4 **wählbar** (siehe unten)
- **Dekore Boxen:** 6 **wählbar** (siehe unten)

Lieferumfang: Wickelkommode mit Boxen oder Schubkästen mit Muschelgriffen, mit oder ohne Wickelauflage



Art.-Nr. 18416



Art.-Nr. 18417



Art.-Nr. 18415



Art.-Nr. 18414

### Wickelkommode, 21 flache Kunststoffkästen Treppe rechts oder links, 2 Tiefen

Maße: B/H 154x85/110 **ohne Auflage/mit Auflage**  
 Art.-Nr. 18416 Tiefe 70 cm **1.439,00 € / 1.595,00 €**  
 Art.-Nr. 18416 Tiefe 90 cm **1.519,00 € / 1.659,00 €**

### Wickelkommode, 15 Schubkästen mit Muschelgriffen Treppe rechts oder links, 2 Tiefen

Maße: B/H 148x85/110 **ohne Auflage/mit Auflage**  
 Art.-Nr. 18417 Tiefe 70 cm **2.729,00 € / 2.879,00 €**  
 Art.-Nr. 18417 Tiefe 90 cm **2.815,00 € / 2.959,00 €**

### Wickelkommode, 18 flache Modulboxen Treppe rechts oder links, 2 Tiefen

Maße: B/H 148x85/110 **ohne Auflage/mit Auflage**  
 Art.-Nr. 18415 Tiefe 70 cm **1.425,00 € / 1.575,00 €**  
 Art.-Nr. 18415 Tiefe 90 cm **1.495,00 € / 1.645,00 €**

### Wickelkommode, 9 hohe Modulboxen Treppe rechts oder links, 2 Tiefen

Maße: B/H 148x85/110 **ohne Auflage/mit Auflage**  
 Art.-Nr. 18414 Tiefe 70 cm **1.425,00 € / 1.575,00 €**  
 Art.-Nr. 18414 Tiefe 90 cm **1.495,00 € / 1.645,00 €**





## Wickelkommoden

### Wickelkommoden – verschiedene Ausführungen

Die Wickelfläche besitzt für mehr Sicherheit eine **25 cm** hohe Aufkantung von drei Seiten. Eine stabile **19 mm** Sichtrückwand bietet eine hohe Stabilität. Bei der Auswahl "mit Auflage" erhalten Sie eine maßgefertigte Wickelauflage zu Ihrer Wickelkommode, weitere Informationen zu der Wickelauflage finden Sie unten.

#### Auswahlmöglichkeiten auf einen Blick:

- Zum Teil ausziehbare Treppe rechts oder links **wählbar**
- Kunststoffkästen, Modulboxen oder Schubkästen mit Muschelgriffen **wählbar**
- **Tiefe 70/90 cm wählbar**
- Mit oder ohne maßgefertigte Wickelauflage **wählbar** (siehe unten)

Lieferumfang: Wickelkommode Kunststoffkästen, Modulboxen oder Schubkästen mit Muschelgriffen, mit oder ohne Wickelauflage



Art.-Nr. 18413

Art.-Nr. 18412



Art.-Nr. 18411

#### Wickelkommode mit Treppe, 14 flache Kunststoffkästen Treppe rechts oder links, 2 Tiefen

Maße: B/H 120x85/110 **ohne Auflage/mit Auflage**  
 Art.-Nr. 18413 Tiefe 70 cm **1.339,00 € / 1.489,00 €**  
 Art.-Nr. 18413 Tiefe 90 cm **1.399,00 € / 1.559,00 €**

#### Wickelkommode, 6 hohe Modulboxen Treppe rechts oder links, 2 Tiefen

Maße: B/H 116x85/110 **ohne Auflage/mit Auflage**  
 Art.-Nr. 18411 Tiefe 70 cm **1.299,00 € / 1.455,00 €**  
 Art.-Nr. 18411 Tiefe 90 cm **1.369,00 € / 1.525,00 €**

#### Wickelkommode mit Treppe, 12 flache Modulboxen Treppe rechts oder links, 2 Tiefen

Maße: B/H 116x85/110 **ohne Auflage/mit Auflage**  
 Art.-Nr. 18412 Tiefe 70 cm **1.299,00 € / 1.455,00 €**  
 Art.-Nr. 18412 Tiefe 90 cm **1.369,00 € / 1.525,00 €**

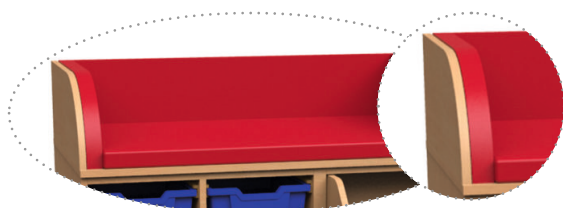

#### Wickelauflage – Maßanfertigung für Ihre gewählte Wickelkommode bei Auswahl "mit Auflage"

Maßgefertigte Wickelauflage mit **25 cm** Aufkantung passend zu unseren Wickelkommoden.

**Dekore Auflage:** 6 **wählbar** (siehe links)

Material Bezug: Kunstleder mit 50% Grundgewebe und 50% Baumwolle, versehen mit einem Reisverschluss aus 100% Polyester und einem Schieber aus Druckguss

Material Kern: Polyethan-Schaumstoff





**Brauchen Sie eine individuelle Wickelkommode? Sprechen Sie uns für weitere Informationen zu Möbeln nach Maß an.**

## Wickelkommoden – verschiedene Ausführungen

Die Wickelfläche besitzt für mehr Sicherheit eine **25 cm** hohe Aufkantung von drei Seiten. Eine stabile **19 mm** Sichtrückwand bietet eine hohe Stabilität. Bei der Auswahl "mit Auflage" erhalten Sie eine maßgefertigte Wickelauflage zu Ihrer Wickelkommode, weitere Informationen zu der Wickelauflage finden Sie auf S. 46.

### Auswahlmöglichkeiten auf einen Blick:

- Ausziehbare Treppe rechts oder links **wählbar**
- Offene Fächer, Schubkästen oder Türen mit Muschelgriffen **wählbar**
- Mit oder ohne maßgefertigte Wickelauflage **wählbar** (siehe S. 46)
- **Tiefe 70/90 cm wählbar**
- **Dekore Holz:** 4 wählbar (siehe unten)

Lieferumfang: Wickelkommode mit offenen Fächern, Schubkästen oder Türen mit Muschelgriffen, mit oder ohne Wickelauflage



### Wickelkommode, 4 offene Fächer Treppe rechts oder links, 2 Tiefen

Maße: B/H 92x85/110 **ohne Auflage/mit Auflage**  
 Art.-Nr. 18409 Tiefe 70 cm **1.039,00 € / 1.149,00 €**  
 Art.-Nr. 18409 Tiefe 90 cm **1.149,00 € / 1.249,00 €**

### Wickelkommode, 5 Schubkästen mit Muschelgriffen Treppe rechts oder links, 2 Tiefen

Maße: B/H 92x85/110 **ohne Auflage/mit Auflage**  
 Art.-Nr. 18410 Tiefe 70 cm **1.439,00 € / 1.529,00 €**  
 Art.-Nr. 18410 Tiefe 90 cm **1.599,00 € / 1.669,00 €**

### Wickelkommode, 1 Tür, 3 Böden Treppe rechts oder links, 2 Tiefen

Maße: B/H 92x85/110 **ohne Auflage/mit Auflage**  
 Art.-Nr. 18408 Tiefe 70 cm **1.169,00 € / 1.269,00 €**  
 Art.-Nr. 18408 Tiefe 90 cm **1.279,00 € / 1.379,00 €**

### Wickelkommode, 8 offene Fächer Treppe rechts oder links, 2 Tiefen

Maße: B/H 125x85/110 **ohne Auflage/mit Auflage**  
 Art.-Nr. 18407 Tiefe 70 cm **1.149,00 € / 1.269,00 €**  
 Art.-Nr. 18407 Tiefe 90 cm **1.249,00 € / 1.379,00 €**

### Wickelkommode, 10 Schubkästen mit Muschelgriffen Treppe rechts oder links, 2 Tiefen

Maße: B/H 125x85/110 **ohne Auflage/mit Auflage**  
 Art.-Nr. 18406 Tiefe 70 cm **1.999,00 € / 2.149,00 €**  
 Art.-Nr. 18406 Tiefe 90 cm **2.049,00 € / 2.199,00 €**

### Wickelkommode, 2 Türen mit Muschelgriffen, 2 Böden Treppe rechts oder links, 2 Tiefen

Maße: B/H 125x85/110 **ohne Auflage/mit Auflage**  
 Art.-Nr. 18405 Tiefe 70 cm **1.229,00 € / 1.359,00 €**  
 Art.-Nr. 18405 Tiefe 90 cm **1.359,00 € / 1.485,00 €**

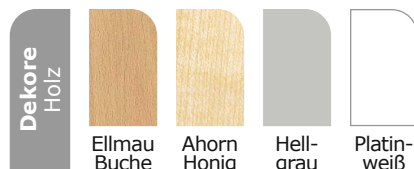

## Wickelauflagen

Individuelles Maß bei allen Wickelauflagen möglich. Sprechen Sie uns telefonisch für weitere Informationen an.



### Wickelauflage ohne Aufkantung

Alle Auflagen sind vernäht, fester und bequemer Schaumstoff, fällt nicht zusammen.

**Bezug Meditap:** Hellblau, Hellgrün, Hellgrau **wählbar** (siehe unten)

Material: Meditap Kunstleder (Bezug), Polyurethan 25/50 (Schaumstoff)

Maße: Höhe 4 cm, B/T je nach Ausführung

Art.-Nr. 27410 B/T 80x70 cm **79,99 €**  
 Art.-Nr. 27410 B/T 80x80 cm **89,99 €**  
 Art.-Nr. 27410 B/T 80x90 cm **99,99 €**

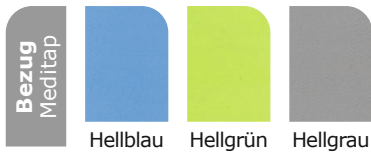

NEU

Lieferzeit:  
2-3 Tage

Bezug lässt sich einfach mit einem Tuch und kaltem Seifenwasser reinigen.

mit Reißverschluss



Boden aus rutschhemmendem Latico Material

### Wickelauflage Meditap Kunstleder Bezug – verschiedene Ausführungen

#### Auswahlmöglichkeiten auf einen Blick:

- **Bezug Meditap:** 9 **wählbar** (siehe unten)
- verschiedene Größen **wählbar**
- ohne Aufkantung, Aufkantung hinten oder 3-seitige Aufkantung **wählbar**

Material: Meditap Kunstleder, 100% PES (Polyster, Trägermaterial), 100% PVE (Polyvinylchlorid, Beschichtung)



Alle Ausführungen sind 100% phthalatfrei.

Alle Bezüge lassen sich einfach mit einem feuchten Tuch reinigen.

Lieferzeit:  
2-3 Wochen

Art.-Nr. 19625



Art.-Nr. 16432



Art.-Nr. 16431



Maße B/T	Art.-Nr. 19625 Ohne Aufkantung Maße Liegefläche: Höhe 6 cm	Art.-Nr. 16432 Aufkantung hinten Maße Aufkantung: Höhe 12 cm Maße Liegefläche: Höhe 6 cm	Art.-Nr. 16431 3-seitige Aufkantung Maße Aufkantung: Höhe 20 cm Maße Liegefläche: Höhe 6 cm
bis 70x70 cm	119,00 €	135,00 €	159,00 €
bis 80x80 cm	125,00 €	139,00 €	165,00 €
bis 90x90 cm	159,00 €	185,00 €	219,00 €
bis 100x100 cm	165,00 €	195,00 €	229,00 €





**Wickeltischauflage Atmolon® Hygiene-Schutzbezug – verschiedene Ausführungen**

Bestellen Sie die Wickeltischauflage in unterschiedlichen Größen und Ausführungen mit folgenden Eigenschaften:

- Undurchlässig gegen NORO-Viren und MRSA
- Viren-, Milben-, Bakterien- und flüssigkeitsdicht
- Frei von allergieerzeugendem PVC, Latex und Silikon
- RKI Empfehlung
- Atmungsaktiver, aber gegen Flüssigkeiten und zahlreiche Erreger beständiger, fester Schaumstoffkern
- Bezug ist desinfizierbar mit geeignetem Desinfektionsmittel
- Material Bezug: Abnehmbarer Atmolon® Hygiene-Schutzbezug aus 67% Polyester und 33% Polyurethan. Waschbar bis 95°C und trocknergeeignet.
- Material Füllung: 5cm dicke Schaumstofffüllung von höchster Qualität, Produktklasse 1

**Auswahlmöglichkeiten auf einen Blick:**

- **Bezug Atmolon:** 6 **wählbar** (s. rechts)
- in individueller Größe nach Maß angefertigt
- ohne/hinten/3-seitige Aufkantung **wählbar**

Individuelle  
Größe nach  
Maß ange-  
fertigt

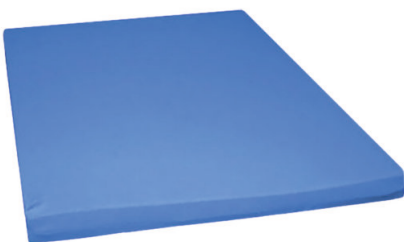

**Wickeltischauflage Lina**  
Ohne Aufkantung.

**Verschiedene Größen** (s. Web-Shop)  
Art.-Nr. 23858 **149,00 €**

**Nach Wunschmaß**  
Art.-Nr. 1382 **149,00 €**



**Wickeltischauflage Paul**  
Eine rückseitige, leicht schräge Aufkantung schützt den Kopfbereich des Kindes.

**Verschiedene Größen** (s. Web-Shop)  
Art.-Nr. 23859 **169,00 €**

**Nach Wunschmaß**  
Art.-Nr. 1464 **169,00 €**



**Wickelauflage Clara**  
Die Wickelauflage Clara besitzt 3 flache Aufkantungungen: in der Breite und je in der Tiefe.

**Verschiedene Größen** (s. Web-Shop)  
Art.-Nr. 23860 **239,00 €**

**Nach Wunschmaß**  
Art.-Nr. 1465 **239,00 €**

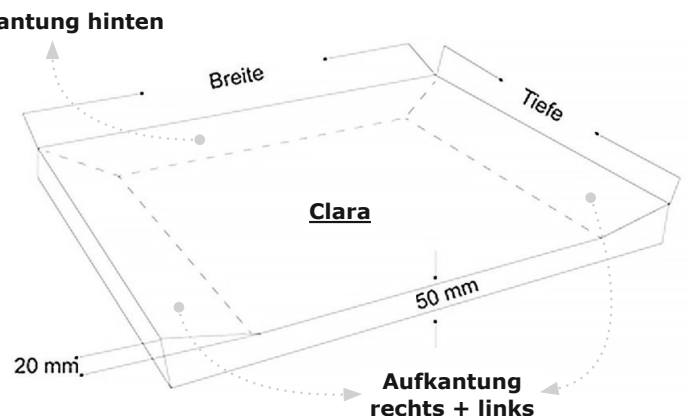
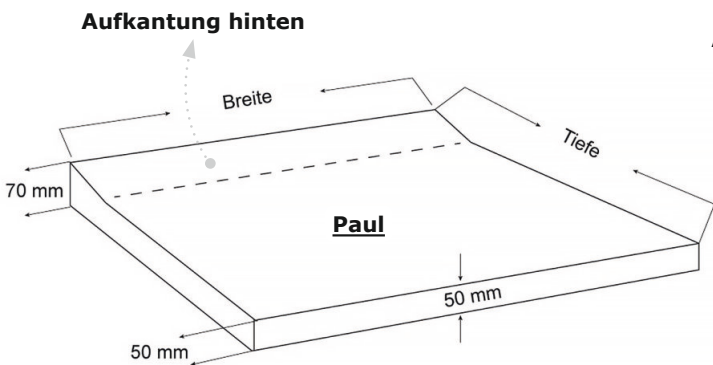

Zubehör



**Windelregal**  
Mit Fächern für z.B. Windeln. Ideal zur Montage über einem Wickeltisch.  
Maße je Fach: B/H/T 14x27x23 cm  
**Mit 8 Fächer/12 Fächer**  
Maße: B/H/T 66/98x71x25 cm  
Art.-Nr. 3766 **319,00 € / 379,00 €**



**Windeleimer Diaper Champ**

- hygienische + geruchlose Entsorgung
- Müllbeutel statt Nachfüllkassette

Maße: Höhe 56 cm  
Art.-Nr. 13992 Regular **79,99 €**  
Maße: Höhe 72 cm  
Art.-Nr. 13991 Medium **119,00 €**  
Maße: Höhe 92 cm  
Art.-Nr. 1139 X-Large **159,00 €**



## Vitali Sit Erzieher:innenstühle – verschiedene Ausführungen

Unser Vitali/Vitali+ Stuhl bietet eine optimale Entlastung für den Lendenbereich und die Wirbelsäule. In 5 Stufen verstellbar und durch die ergonomische Gestaltung sowie die Höhenverstellbarkeit können Sie auch rückschonend an niedrigen Tischen zusammen mit den Kindern sitzen. Die Einstellung der idealen Sitzhöhe aus jeder Sitzposition ist durch den 360°-Rundring möglich. Um den Rücken weiter zu entlasten, kann die Rückenlehne, die 360° schwenkbar ist, nach Bedarf als Beckenstütze oder als unterstützende Armauflage in angepasster Höhe genutzt werden.

### Auswahlmöglichkeiten auf einen Blick:

- **Dekore Stoff:** 4 **wählbar** oder **Dekore Stoff/Kunstleder:** 5 **wählbar**, je nach Ausführung
- Rollen: harte Rollen für Teppichböden oder weiche Rollen für Hartböden **wählbar**
- Höhenverstellbar, Gesamthöhe: 78–85cm oder 73,5–94cm **wählbar**, je nach Ausführung
- Optional mit wechselbarem Sitzbezug (waschbar), je nach Ausführung

Material: Polypropylen, Stoff bzw. Kunstleder

Gewicht: ca. 10,2kg

**Fußkreuz**  
Ø 62 cm,  
Kunststoff  
Schwarz



**Flexible Mobilität**  
durch  
Rollen

**Optional mit**  
wechselbarem  
Sitzbezug  
(waschbar) für  
Art.-Nr. 24959  
und 24733.

Um 360° drehbare  
Rückenlehne/Armauflage

Lehnenbreite 59 cm

stufenloses Verstellen der  
Sitzhöhe von 40–50 cm  
mittels Rundring an der  
Unterseite

Gepolsterte extrabreite  
Sitzfläche, Ø 40/45 cm

Abbildung  
Variante +



Abbildung  
Variante Normal



### Vitali Sit Erzieher:innenstuhl bis 120 kg

**Dekore Stoff:** 4 wählbar (siehe unten)  
Farbe Gestell und Ringauslöser: Perlsilber

Gesamthöhe: 73,5–94 cm  
Art.-Nr. 25271 **Stoff**

**339,00 €**

### Vitali Sit Erzieher:innenstuhl bis 120 kg

Optional mit wechselbarem Sitzbezug (waschbar).

**Dekore Stoff/Kunstleder:** 5 wählbar (siehe unten)  
Farbe Gestell und Ringauslöser: Perlsilber

Gesamthöhe: 73,5–94 cm  
Art.-Nr. 24733 **Stoff/Kunstleder** ab **339,00 €**

### Vitali Sit Erzieher:innenstuhl + bis 150 kg

**Dekore Stoff:** 4 wählbar (siehe unten)  
Farbe Gestell und Ringauslöser: Schwarz

Gesamthöhe: 78–85 cm  
Art.-Nr. 25269 **Stoff**

**399,00 €**

### Vitali Sit Erzieher:innenstuhl + bis 150 kg

Optional mit wechselbarem Sitzbezug (waschbar).

**Dekore Stoff/Kunstleder:** 5 wählbar (siehe unten)  
Farbe Gestell und Ringauslöser: Schwarz

Gesamthöhe: 78–85 cm  
Art.-Nr. 24959 **Stoff/Kunstleder** ab **399,00 €**

*kitaeinkauf*  
exklusiv





**MAYER Funktionsdrehstuhl my TORRO SIT**

Gepolsterter Sitz als normaler Rundsitz oder mit ergonomisch geformten Beinmulden auswählbar. Eine um 360° drehbare Rückenlehne zur Verwendung als Rückenlehne, Armlehne oder vor dem Körper als Armauflage.

Material: Polypropylen, Stoff bzw. Kunstleder

Belastbarkeit: max. 120kg

Sitzhöhe verstellbar: 41 – 53 cm    Sitztiefe: 41 cm

Maße Rückenlehne: Höhe 26 cm

**Dekore**  
siehe  
Web-Shop

**Bis**  
120 kg

Um 360° drehbare  
Rückenlehne

Verwendbar als:

- Rückenlehne
- Armlehne links oder rechts
- Vor dem Oberkörper als Armauflage



Ergonomisch  
geformte  
Beinmulden  
entlasten die  
Oberschenkel

Sitzhöhe stufenlos  
verstellbar



**"Vitalsitz" – Stoff**

**Dekore Stoff:** 18 wählbar

Art.-Nr. 19451 Weiche Rollen **285,00 €**

Art.-Nr. 19451 Harte Rollen **279,00 €**

**"Vitalsitz" – Kunstleder**

**Dekore Kunstleder:** 15 wählbar

Art.-Nr. 19452 Weiche Rollen **285,00 €**

Art.-Nr. 19452 Harte Rollen **279,00 €**

**"Vitalsitz" – Stoff + Kunstleder**

**Dekore Stoff +Kunstleder:** 5 wählbar

Art.-Nr. 19454 Weiche Rollen **285,00 €**

Art.-Nr. 19454 Harte Rollen **279,00 €**

**Beispiel-Dekore, alle  
Dekore s. Web-Shop**

**Normal – Kunstleder**

**Dekore Kunstleder:** 4 wählbar

Art.-Nr. 6003 Weiche Rollen **255,00 €**

Art.-Nr. 6003 Harte Rollen **249,00 €**

**Normal – Stoff + Kunstleder**

**Dekore Stoff + Kunstleder:** 5 wählbar

Art.-Nr. 19453 Weiche Rollen **255,00 €**

Art.-Nr. 19453 Harte Rollen **249,00 €**



**MAYER Pendel-/Kinderpendelhocker myERGOSIT Komfort**

Der Pendelhocker hat eine Bewegungsfreiheit von 360°.

**Dekore Kunstleder:** 3 wählbar (siehe oben)

**Kinderpendelhocker**

Sitzfläche: Ø 40 cm

Sitzhöhe: 38 – 51 cm

Maße: B/H 42x38 – 51 cm

Art.-Nr. 5984

**225,00 €**

**Pendelhocker**

Sitzfläche: Ø 40 cm

Sitzhöhe: 55 – 77 cm

Maße: B/H 42x55 – 77 cm

Art.-Nr. 5983

**239,00 €**



**MAYER Pendel-/Kinderpendelhocker myERGOSIT**

Der Pendelhocker hat eine Bewegungsfreiheit von 360°.

**Dekore Kunstleder:** 3 wählbar (siehe oben)

**Kinderpendelhocker**

Sitzfläche: Ø 40 cm

Sitzhöhe: 38 – 51 cm

Maße: B/H 41x38 – 51 cm

Art.-Nr. 5982

**275,00 €**

**Pendelhocker**

Sitzfläche: Ø 40 cm

Sitzhöhe: 54 – 79 cm

Maße: B/H 41x54 – 79 cm

Art.-Nr. 5981

**275,00 €**

**Sanus-Gesundheitsstuhl®**

Der Sanus-Gesundheitsstuhl® fördert dynamisches und aktives Sitzen. Er schont die Wirbelsäule, entlastet die Bandscheiben und verhindert die Hohlkreuzausformung. Die ergonomische Rückenlehne passt sich durch ihre natlose Polsterrolle perfekt dem Rücken an. Der Sitz besitzt einen geschäumten und robusten Sitzkern und eine Rundkante, welche den Aufbau von Druck auf den Oberschenkeln beim Sitzen verhindert.

**Auswahlmöglichkeiten auf einen Blick:**

- Höhenverstellbar, Sitzhöhe: 36–43 cm, 42–51 cm, 46–54 cm oder 50–63 cm **wählbar**
- **Dekore Stoff/Kunstleder:** bis zu 7 **wählbar** (je nach Ausführung, siehe rechts)
- Zusätzlich mit verstellbarer Rückenlehne **wählbar**

Material: Chromfüße, Stoff bzw. Kunstleder  
Belastbarkeit: max. 110 kg

**Dekore**  
Stoff bzw. Kunstleder

- Blau/Schwarz
- Grün/Schwarz
- Orange/Schwarz
- Rot/Schwarz
- Beige/Schwarz
- Grau/Schwarz
- Schwarz

Bis 110 kg



Ergonomische Rückenlehne

Um 360° drehbare und höhenverstellbare Rückenlehne



Fördert dynamisches und aktives Sitzen:  
• Beugt Verspannungen, Rückenschmerzen und Durchblutungsstörungen vor  
• Entlastet die Bandscheibe

**Sanus-Gesundheitsstuhl®, classic**

Art.-Nr. 7062 Sitzhöhe: 36–43, 42–51, 46–54 cm **329,00 €**  
Art.-Nr. 7062 Sitzhöhe: 50–63 cm **359,00 €**

**Sanus-Gesundheitsstuhl®, höhenverstellbare Lehne**

Art.-Nr. 7053 Sitzhöhe: 36–43, 42–51, 46–54 cm **359,00 €**  
Art.-Nr. 7053 Sitzhöhe: 50–63 cm ab **395,00 €**



**NEU**

Sitz und Lehne um 30° neigbar

Bis 160 kg

Ergonomischer Sitz

**Sanus® VARIOWIP Erzieher:innenstuhl**

Ergonomischer Sitz für den perfekten Halt. Die Rückenlehne schmiegt sich ideal an den Körper an. Sitz und Lehne sind um 30° neigbar, der Drehknopf reguliert die Neigung der Rückenlehne.

**Dekore Stoff:** Schwarz, Grau, Rot wählbar

**Dekore Kunstleder:** Schwarz wählbar

Material Bezug: Stoff oder Kunstleder wählbar  
Belastbarkeit: max. 160 kg

Sitzhöhen: 37–44 cm, 40–49 cm oder 44–57 cm wählbar

Art.-Nr. 19682 Stoff oder Kunstleder **529,00 €**

- Dekore Stoff:** Rot, Grau, Schwarz
- Dekore Kunstleder:** Schwarz



## Stiefelkaktus® – verschiedene Ausführungen

Dekorativer und praktischer Stiefelkaktus® auf Rollen oder als Wand- oder Eckelement zur Unterbringung von Stiefeln, Schuhen, Hausschuhen. Auch Mützen, Schals, Fahrradhelme usw. finden hier Platz. Made in Germany. Teilweise ist eine Wandmontage erforderlich.

Material: Birke-Schichtholz (beschichtet), abwischbar.

Lieferumfang: 1 Stiefelkaktus



Wandmontage bei Wand- und Eckelementen nötig!

Ohne Deko



**35er Stiefelkaktus®, rund**  
Auf Rollen montiert

Maße: H/B 120x57 cm

Art.-Nr. 18303

**495,00 €**



**30er Stiefelkaktus®, rund**  
Auf Rollen montiert

Maße: H/B 120x57 cm

Art.-Nr. 18305

**479,00 €**



**25er Stiefelkaktus®, rund**  
Auf Rollen montiert

Maße: H/B 112x57 cm

Art.-Nr. 18299

**489,00 €**



**25er Stiefelkaktus®, fünffarbig**  
Auf Rollen montiert

Maße: H/B 120x57 cm

Art.-Nr. 18300

**499,00 €**



**30er Stiefelkaktus®, oval**  
Auf Rollen montiert

Maße: H/B/T 77x93x57 cm

Art.-Nr. 18302

**439,00 €**



**15er Stiefelkaktus®, rund**  
Auf Rollen montiert

Maße: H/B 77x57 cm

Art.-Nr. 18304

**395,00 €**



**30er Stiefelkaktus®, Wandelement**

Maße: H/B/T 112x106x27 cm

Art.-Nr. 18301

**439,00 €**



**25er Stiefelkaktus®, Wandelement**

Maße: H/B 112x57x27 cm

Art.-Nr. 18298

**429,00 €**



**15er Stiefelkaktus®, Krippenkaktus**

Maße: Höhe 54 cm, Ø 39 cm

Art.-Nr. 18297

**339,00 €**



## Garderobenschränke & Regale

### Garderoben mit integrierter Sitzbank – verschiedene Ausführungen

Die Garderoben können ohne oder mit bunt lackierten, individuell zusammengestellten Türen bestellt werden. Diese Türen sind mit stabilen Scharnieren ausgestattet, welche ein leises Schließen ermöglichen. Eine Montage an die Wand ist erforderlich.

#### Auswahlmöglichkeiten auf einen Blick:

- Sitzhöhe: **31 cm**
- mit oder ohne Türen wählbar
- **Dekore Türen:** 6 wählbar
- zusätzlich schwer entflammbar wählbar
- kleine Tür (oben) Art.-Nr.12281 einzeln wählbar
- große Tür (unten) Art.-Nr. 12280 einzeln wählbar

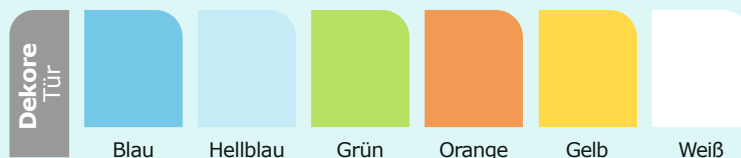

Dekor Korpus: Ahorn

Material: Spanplatte, MDF (schwer entflammbar)

Maße: **H/T 162x50 cm**, Breite abhängig von Sitzplatzanzahl (siehe unten)

Maße Eck-Garderobe: **B/H/T 93x162x93 cm**

Lieferumfang: 1 Garderobe



Wandmontage  
nötig!



**Auf Anfrage**

- Mit Montage
- schwer entflammbar



**Tür klein (oben) für Garderobe**

Art.-Nr. 12281 **25,00 €**

**Tür groß (unten) für Garderobe**

Art.-Nr. 12280 **33,99 €**

**Türen  
bitte separat  
bestellen**



**Garderobe ohne Türen, 2 Plätze**  
Art.-Nr. 12561 Breite 51cm **280,43 €**



**Garderobe ohne Türen, 4 Plätze**  
Art.-Nr. 12561 Breite 100cm **449,00 €**



**Garderobe ohne Türen, 6 Plätze**  
Art.-Nr. 12561 Breite 150cm **629,00 €**

**Garderobe ohne Türen, 3 Plätze**  
Art.-Nr. 12561 Breite 76cm **499,00 €**

**Garderobe ohne Türen, 5 Plätze**  
Art.-Nr. 12561 Breite 125cm **549,00 €**

**Eck-Garderobe ohne Türen, 4 Plätze**  
Art.-Nr. 12561 Breite 93cm **769,00 €**



## Garderobenschränke & Regale

### Garderobe mit beweglichem Sitz – verschiedene Ausführungen

Damit die Jacken, Rucksäcke und Schuhe der Kinder einen ordnungsgemäßen Platz finden, gibt es diese Garderobe aus Ahorn. Die beweglichen Sitze, die mit stabilen Kunststoffgleitern versehen sind, erleichtern das An- und Ausziehen der Kinder. Je nach Alter und Größe der Kinder kann zwischen einer Sitzhöhe von 26, 31 und 35 cm unterschieden werden. Die Garderobe kann mit und ohne lackierte Türen bestellt werden. Diese bunten Türen sind mit stabilen Scharnieren ausgestattet, welche ein leises Schließen ermöglichen. Eine Montage an die Wand ist erforderlich.

#### Auswahlmöglichkeiten auf einen Blick:

- Sitzhöhen: 26/31/35 cm wählbar
- mit oder ohne Türen wählbar
- Dekore Türen: 6 wählbar
- zusätzlich schwer entflammbar wählbar

Dekor Korpus: Ahorn

Material: Spanplatte, MDF; schwer entflammbar

Maße je nach Sitzhöhe: bei Sitzhöhe 26 cm – H/T 134x28 cm

bei Sitzhöhe 31 cm – H/T 139x30 cm, Breite jeweils abhängig von Sitzplatzanzahl (siehe unten)

bei Sitzhöhe 35 cm – H/T 143x32 cm

Lieferumfang: 1 Garderobe

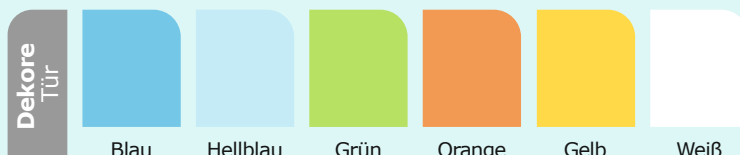

Wandmontage nötig!



#### Auf Anfrage

- Dekor Korpus z.B. Buche
- Mit Montage
  - schwer entflammbar



Garderobe, 2 Plätze

Maße: Breite 52 cm

Art.-Nr. 6419 ohne Türen 415,00 €

Art.-Nr. 6419 mit Türen 519,00 €



Garderobe, 4 Plätze

Maße: Breite 101 cm

Art.-Nr. 6420 ohne Türen 619,00 €

Art.-Nr. 6420 mit Türen 795,00 €



Garderobe, 6 Plätze

Maße: Breite 150 cm

Art.-Nr. 6421 ohne Türen 775,00 €

Art.-Nr. 6421 mit Türen 1.079,00 €

Achtung: Kleinteile sind für Kinder unter 3 Jahren nicht geeignet. Alle Preise sind brutto inkl. MwSt.



### Winther Turtle Kinderbus Deluxe oder Basic

Der Kinderbus ist für 4 oder 6 Kinder geeignet. Für die Sicherheit der Kinder sorgen sowohl die Sicherheitsgurte, die an allen Sitzen angebracht sind als auch die automatische Parkbremse beim Deluxe-Modell. Sicherheitsgurte und Sitzbezüge sind abnehmbar und waschbar. Der Bus ist in drei Ausführungen erhältlich.

Material: UV-resistentes Polyethylen und gehärtetes Aluminium



U5

### Turtle Kinderbus Deluxe für 4 Kinder

Der Kinderbus ist für 4 Kinder bis zu einem Alter von 5 Jahren geeignet.

Belastbarkeit: bis 70kg

Maße: L/B/H 155x75x120 cm

Art.-Nr. 1402 Eigengewicht: 35kg

**2.999,00 €**



Schlaufe, die den Bremsbügel fest am Handgriff hält.

### Eigenschaften Deluxe-Ausführung

- Höhenverstellbare Lenkung
- Hinterräder verfügen über **automatische Parkbremse**
- inklusive Verdeck, Tisch und Gepäckkasten

### Turtle Kinderbus Basic für 6 Kinder

Der Kinderbus ist für 6 Kinder bis zu einem Alter von 5 Jahren geeignet.

Belastbarkeit: bis 100kg

Maße: L/B/H 175x75x100 cm

Art.-Nr. 1400 Eigengewicht: 36kg

**1.999,00 €**



U5

### Turtle Kinderbus Basic für 4 Kinder

Der Kinderbus ist für 4 Kinder bis zu einem Alter von 5 Jahren geeignet.

Belastbarkeit: bis 75kg

Maße: L/B/H 155x75x100 cm

Art.-Nr. 1401 Eigengewicht: 30kg

**1.765,00 €**



U5

### Eigenschaften

- **Trittbreithöhe: 22 cm**
- durchschlagsichere Gummiräder
- Vorderräder 360° drehbar
- **Stauraum** hinter den Rücksitzen



## Winther Turtle Kinderbus mit Motor

Der motorisierte Kinderbus lässt sich leicht lenken und Steigungen können bequem und ohne Probleme überwunden werden. Beim Loslassen des Lenkers bremst der E-Turtle automatisch, was auch bergab sicheres Fahren garantiert. Der E-Turtle ist so konstruiert, dass nur Erwachsene den Bus in Bewegung setzen können. Neben diesen Eigenschaften weist der E-Turtle Kinderbus die gleichen Sicherheitseigenschaften und Ausstattungsmerkmale wie die Turtlebus-Modelle ohne Motor auf.

Material: UV-resistentes Polyethylen und gehärtetes Aluminium



### E-Turtle mit Motor

Der Kinderbus ist für Kinder ab 6 Monaten bis 4 Jahren geeignet. Er erreicht vorwärts eine Geschwindigkeit bis 6 km/h, rückwärts bis 2 km/h.

### E-Turtle 4-Sitzer

Maße: L/B/H 155x75x100 cm

Art.-Nr. 3217 Belastbarkeit: bis 75 kg

Eigengewicht: 61,5 kg **4.849,00 €**

### E-Turtle 6-Sitzer

Maße: L/B/H 175x75x100 cm

Art.-Nr. 3216 Belastbarkeit: bis 100 kg

Eigengewicht: 74,5 kg **4.999,00 €**



Stufenlose Geschwindigkeitsregulierung

### Eigenschaften

- Motor läuft **bis zu sechs Stunden** mit einer **Akkuladung**
- es kann das **gleiche Zubehör wie bei Turtlebus ohne Motor** verwendet werden;  
**Ausnahme:** Gepäckkasten, der im Lieferumfang enthalten ist (Volumen **35 Liter**)
- **Ladedauer: 6 – 8 Stunden** für vollen Ladezustand

	Turtle 4er Basic	Turtle 6er Basic	Turtle 4er Deluxe	E-Turtle 4er	E-Turtle 6er
Gepäckkasten Art.-Nr. 6867, 135,00 €	x	x	<b>inklusive</b>		
Regenschutz 4er Art.-Nr. 6855, 199,00 €	x			x	
Regenschutz 6er Art.-Nr. 6857, 245,00 €		x			x
Regenschutz 6er Art.-Nr. 20420, 215,00 €					x
Abdeckschutz 4er Art.-Nr. 6864, 129,00 €	x		x	x	
Abdeckschutz 6er Art.-Nr. 6866, 129,00 €		x			x
Fußsack Art.-Nr. 6843, 229,00 €	x	x	x	x	x
Fußsack Art.-Nr. 20419, 259,00 €				x	x
Sonnenschutz Art.-Nr. 6860, 92,99 €	x	x			



Art.-Nr. 6867

Art.-Nr. 20420

Art.-Nr. 6855 + 6857

Art.-Nr. 6864 + 6866

Art.-Nr. 6843 + 20419

Art.-Nr. 6860



inkl. Anhängerkupplung



Ü4



**Taxi**

Sitzhöhe: 38cm, Lenkerhöhe: 62cm  
Art.-Nr. 2059 Eigengewicht: 16,6kg **475,00 €**  
5% Rabatt **451,25 €**, 10% Rabatt **427,50 €**

Ü3



**Doppeltaxi**

Sitzhöhe: 38cm, Lenkerhöhe: 62cm  
Art.-Nr. 2060 Eigengewicht: 20,3kg **575,00 €**  
5% Rabatt **546,25 €**, 10% Rabatt **517,50 €**

**Easy Rider**

Maße: B/L 88x42cm  
Sitzhöhe: 15cm, Lenkerhöhe: 63cm  
Art.-Nr. 2058 Eigengewicht: 10,3kg **325,00 €**  
5% Rabatt **308,75 €**, 10% Rabatt **292,50 €**

Ü3



Ü3



**Truck**

Sitzhöhe: 37cm, Lenkerhöhe: 62cm  
Art.-Nr. 2062 Eigengewicht: 17kg **479,00 €**  
5% Rabatt **455,05 €**, 10% Rabatt **431,10 €**

Ü3



inkl. Anhängerkupplung

**Ben Hur Dreirad**

Sitzhöhe: 38cm, Lenkerhöhe: 62cm  
Art.-Nr. 2061 Eigengewicht: 17,1kg **449,00 €**  
5% Rabatt **426,55 €**, 10% Rabatt **404,10 €**



Ü2

**Dreirad klein**

Sitzhöhe: 28cm, Lenkerhöhe: 51cm  
Art.-Nr. 2054 Eigengewicht: 9kg **265,00 €**  
5% Rabatt **251,75 €**, 10% Rabatt **238,50 €**

Ü3

**Dreirad mittel**

Sitzhöhe: 35cm, Lenkerhöhe: 62cm  
Art.-Nr. 2055 Eigengewicht: 11,5kg **309,00 €**  
5% Rabatt **293,55 €**, 10% Rabatt **278,10 €**

Ü4

**Dreirad groß**

Sitzhöhe: 43cm, Lenkerhöhe: 69cm  
Art.-Nr. 2056 Eigengewicht: 13kg **325,00 €**  
5% Rabatt **308,75 €**, 10% Rabatt **292,50 €**



Ü4

**Roller klein**

Lenkerhöhe: 76cm  
Art.-Nr. 2067 Eigengewicht: 8,6kg **269,00 €**  
5% Rabatt **255,55 €**, 10% Rabatt **242,10 €**

Ü6

**Roller groß**

Lenkerhöhe: 86cm  
Art.-Nr. 2068 Eigengewicht: 9kg **279,00 €**  
5% Rabatt **265,05 €**, 10% Rabatt **251,10 €**

Ü8

**Roller Maxi**

Lenkerhöhe: 93cm  
Art.-Nr. 2069 Eigengewicht: 10,6kg **319,00 €**  
5% Rabatt **303,05 €**, 10% Rabatt **287,10 €**





ab 12  
Monaten



**MINI VIKING Taxi**

Maße: L/B 88x42cm

Sitzhöhe: 25cm, Lenkerhöhe: 53,5cm

Art.-Nr. 2046 Eigengewicht: 6,4kg **189,00 €**

5% Rabatt **179,55 €**, 10% Rabatt **170,10 €**

ab 12  
Monaten



**MINI VIKING Ben Hur mit Pedalen**

Maße: L/B 74x42cm

Sitzhöhe: 23cm, Lenkerhöhe: 54cm

Art.-Nr. 2047 Eigengewicht: 7,2kg **195,00 €**

5% Rabatt **185,25 €**, 10% Rabatt **175,50 €**



U4

**MINI VIKING Bike Runner small/large**

Sitzhöhe: 31/42cm, Lenkerhöhe: 43/65cm

Art.-Nr. 2053 Eigengewicht: 4,5kg **139,00 €**

5% Rabatt **132,05 €**, 10% Rabatt **125,10 €**



inkl.  
Anhängerkupplung

Ü3

Extra großes  
Vorderrad



**VIKING Dreirad mittel**

Sitzhöhe: 35cm, Lenkerhöhe: 62cm

Art.-Nr. 2055 Eigengewicht: 11,5kg **309,00 €**

5% Rabatt **293,55 €**, 10% Rabatt **278,10 €**

Ü3



**VIKING CHALLENGE**

**WheelyRider**

Maße: H/B 63,5x89cm

Sitzhöhe: 40cm

Eigengewicht: 19,90kg

Art.-Nr. 7115 **695,00 €**

5% Rabatt **660,25 €**

10% Rabatt **625,50 €**

Ü3



**VIKING Fun Cart**

Der Antrieb erfolgt über die Vorderachse, Steuerung und Lenkung werden mit den zwei Handgriffen über die Hinterräder gesteuert.

Sitzhöhe: 21cm, Lenkerhöhe: 48cm

Art.-Nr. 2064 Eigengewicht: 11,4kg **455,00 €**

5% Rabatt **432,25 €**, 10% Rabatt **409,50 €**



Ü3



**Roller mit 1 Hinterrad**

Lenkerhöhe: 69 cm

Art.-Nr. 2051 Eigengewicht: 6,4 kg **165,00 €**

5% Rabatt **156,75 €**, 10% Rabatt **148,50 €**

**Krippendreirad**

Sitzhöhe: 24 cm, Lenkerhöhe: 52 cm

Art.-Nr. 2043 Eigengewicht: 5 kg **129,00 €**

5% Rabatt **122,55 €**, 10% Rabatt **116,10 €**

inkl.  
Anhängerkupplung



U4



U4

**Roller mit zwei Hinterrädern**

Lenkerhöhe: 69 cm

Art.-Nr. 2050 Eigengewicht: 6,3 kg **155,00 €**

5% Rabatt **147,25 €**, 10% Rabatt **139,50 €**

**Krippendreirad mit Wanne**

Sitzhöhe: 28 cm, Lenkerhöhe: 53 cm

Art.-Nr. 2045 Eigengewicht: 6,5 kg **169,00 €**

5% Rabatt **160,55 €**, 10% Rabatt **152,10 €**

U4



U4



**Easy Rider**

Maße: L/B/H 62x62x53 cm

Sitzhöhe: 31 cm, Lenkerhöhe: 43 cm

Art.-Nr. 7159 Eigengewicht: 4,9 kg **159,00 €**

5% Rabatt **151,05 €**, 10% Rabatt **143,10 €**

U4



**Ben Hur mit Pedalen**

Maße: L/B 74x42 cm

Sitzhöhe: 23 cm, Lenkerhöhe: 54 cm

Art.-Nr. 2047 Eigengewicht: 7,2 kg **195,00 €**

5% Rabatt **185,25 €**, 10% Rabatt **175,50 €**

U4



**Taxi**

Maße: L/B 88x42 cm

Sitzhöhe: 25 cm, Lenkerhöhe: 53,5 cm

Art.-Nr. 2046 Eigengewicht: 6,4 kg **189,00 €**

5% Rabatt **179,55 €**, 10% Rabatt **170,10 €**

## Winther MINI VIKING & Zubehör

**winther**  
LEARNING BY MOVING®



U3

### Rutschdreirad

Sitzhöhe: 24 cm, Lenkerhöhe: 41 cm

Art.-Nr. 2039 Eigengewicht: 4,9 kg **125,00 €**

5% Rabatt **118,75 €**, 10% Rabatt **112,50 €**

U4



### Dreirad klein/Krippendreirad

Sitzhöhe: 28/31 cm, Lenkerhöhe: 51/53 cm

Art.-Nr. 2054 **klein** Eigengewicht: 9 kg **265,00 €**

5% Rabatt **251,75 €**, 10% Rabatt **238,50 €**

Art.-Nr. 2044 **Krippe** Eigengewicht: 5 kg **136,00 €**

5% Rabatt **129,20 €**, 10% Rabatt **122,40 €**

U4



Auch klein (Art. Nr. 2071)  
und groß (Art. Nr. 2072)  
im Web-Shop erhältlich.



### Bike Runner

Sitzhöhe: 31/42 cm, Lenkerhöhe: 43/65 cm

Art.-Nr. 2053 Eigengewicht: 4,5 kg **139,00 €**

5% Rabatt **132,05 €**, 10% Rabatt **125,10 €**

Mit drei Sitzen im  
Web-Shop erhältlich  
unter Art.-Nr. 2049.

U3



### Rutschdreirad für zwei

Maße: Länge 77 cm

Sitzhöhe: 24 cm, Lenkerhöhe: 41 cm

Art.-Nr. 2048 Eigengewicht: 6,5 kg **155,00 €**

5% Rabatt **147,25 €**, 10% Rabatt **139,50 €**

U3



### Scooter

Sitzhöhe: 24 cm, Lenkerhöhe: 38 cm

Art.-Nr. 2041 Eigengewicht: 4,5 kg **139,00 €**

5% Rabatt **132,05 €**, 10% Rabatt **125,10 €**

Wesentlich stabiler  
durch die doppelten  
Vorderräder



U3

### Safety Scooter

Sitzhöhe: 22 cm, Lenkerhöhe: 33 cm

Art.-Nr. 2042 Eigengewicht: 4,8 kg **139,00 €**

5% Rabatt **132,05 €**, 10% Rabatt **125,10 €**

Für alle Mini Drei-  
räder sowie Mini-  
Taxen geeignet



U4

### Anhänger

Maße: L/B 60x40 cm, Wannenhöhe: 16 cm

Art.-Nr. 7158 Eigengewicht: 3,8 kg **89,99 €**

5% Rabatt **85,49 €**, 10% Rabatt **80,99 €**



**Ü3** **Dreirad mittel**  
Sitzhöhe: 35 cm, Lenkerhöhe: 62 cm  
Art.-Nr. 2055 Eigengewicht: 11,5 kg **309,00 €**  
5% Rabatt **293,55 €**, 10% Rabatt **278,10 €**

**Ü4** **Dreirad groß**  
Sitzhöhe: 43 cm, Lenkerhöhe: 69 cm  
Art.-Nr. 2056 Eigengewicht: 13 kg **325,00 €**  
5% Rabatt **308,75 €**, 10% Rabatt **292,50 €**

**Ü5** **Dreirad Maxi**  
Sitzhöhe: 26 cm, Lenkerhöhe: 70 cm  
Art.-Nr. 2057 Eigengewicht: 12,5 kg **405,00 €**  
5% Rabatt **384,75 €**, 10% Rabatt **364,50 €**

inkl.  
Anhängerkupplung



Art.-Nr. 2055+2056

Extra großes Vorderrad

Verstellbarer Sitz



Art.-Nr. 2057



**Ü4** **Lernfahrrad**  
Sitzhöhe: 42 cm, Lenkerhöhe: 65 cm  
Art.-Nr. 2065 Eigengewicht: 10,5 kg **279,00 €**  
5% Rabatt **265,05 €**, 10% Rabatt **251,10 €**

**Ü6** **Lernfahrrad groß**  
Sitzhöhe: 48 cm, Lenkerhöhe: 77 cm  
Art.-Nr. 2066 Eigengewicht: 13 kg **299,00 €**  
5% Rabatt **284,05 €**, 10% Rabatt **269,10 €**

inkl.  
Anhängerkupplung



**Taxi**  
Sitzhöhe: 38 cm, Lenkerhöhe: 62 cm  
Art.-Nr. 2059 Eigengewicht: 16,6 kg **475,00 €**  
5% Rabatt **451,25 €**, 10% Rabatt **427,50 €**



**Ü4**



**Ü3**

**Fun Cart**

Die coolen Fahreigenschaften sind das Besondere und Reizvolle bei diesem „FunCart“. Der Antrieb erfolgt über die Vorderachse, Steuerung und Lenkung werden mit den zwei Handgriffen über die Hinterräder gesteuert.

Sitzhöhe: 21 cm, Lenkerhöhe: 48 cm  
Art.-Nr. 2064 Eigengewicht: 11,4 kg **455,00 €**  
5% Rabatt **432,25 €**, 10% Rabatt **409,50 €**



**Roller klein**

Lenkerhöhe: 76 cm

Art.-Nr. 2067 Eigengewicht: 8,6 kg **269,00 €**  
5% Rabatt **255,55 €**, 10% Rabatt **242,10 €**

**Roller groß**

Lenkerhöhe: 86 cm

Art.-Nr. 2068 Eigengewicht: 9 kg **279,00 €**  
5% Rabatt **265,05 €**, 10% Rabatt **251,10 €**

**Roller Maxi**

Lenkerhöhe: 93 cm

Art.-Nr. 2069 Eigengewicht: 10,6 kg **319,00 €**  
5% Rabatt **303,05 €**, 10% Rabatt **287,10 €**



Ü3

inkl.  
Anhängerkupplung



**Doppeltaxi**

Sitzhöhe: 38 cm, Lenkerhöhe: 62 cm

Art.-Nr. 2060 Eigengewicht: 20,3 kg **575,00 €**  
5% Rabatt **546,25 €**, 10% Rabatt **517,50 €**



Ü3

inkl.  
Anhängerkupplung



**Ben Hur Dreirad**

Sitzhöhe: 38 cm, Lenkerhöhe: 62 cm

Art.-Nr. 2061 Eigengewicht: 17,1 kg **449,00 €**  
5% Rabatt **426,55 €**, 10% Rabatt **404,10 €**

Ü3



Art.-Nr. 7082

Ü3



**Truck**

Sitzhöhe: 37 cm, Lenkerhöhe: 62 cm

Art.-Nr. 2062 Eigengewicht: 17 kg **479,00 €**  
5% Rabatt **455,05 €**, 10% Rabatt **431,10 €**



Art.-Nr. 7102

**Multi-Anhänger mit Wanne**

Maße: L/B/H 87x57x27 cm

Art.-Nr. 7102 Eigengewicht: 5 kg **339,00 €**  
5% Rabatt **322,05 €**, 10% Rabatt **305,10 €**

**Ben Hur Anhänger**

Maße: L/B/H 84x58x58 cm

Art.-Nr. 7082 Eigengewicht: 10 kg **309,00 €**  
5% Rabatt **293,55 €**, 10% Rabatt **278,10 €**

für alle Viking Dreiräder sowie Taxi-Dreiräder geeignet



Ü3

**VIKING EXPLORER Fun Racer**

Maße: L/B 98x68cm, Sitzhöhe: 26cm

Art.-Nr. 2078 Eigengewicht: 20,8kg

**679,00 €**

5% Rabatt **645,05 €**, 10% Rabatt **611,10 €**



Ü3

**VIKING EXPLORER Fun Cart Large**

Maße: L/B 90x64,5cm, Sitzhöhe: 32cm

Art.-Nr. 2081 Eigengewicht: 20,6kg

**835,00 €**

5% Rabatt **793,25 €**, 10% Rabatt **751,50 €**



Ü5

**VIKING EXPLORER Chopper**

Sitzhöhe: 41cm

Lenkerhöhe: 88cm

Art.-Nr. 8322 Eigengewicht: 15kg

**467,00 €**

5% Rabatt **443,65 €**, 10% Rabatt **420,30 €**



Ü3

**VIKING EXPLORER Hochrad**

Maße: Höhe 75cm, Sitzhöhe: 45cm

Art.-Nr. 7121 Eigengewicht: 8,7kg

**345,00 €**

5% Rabatt **327,75 €**, 10% Rabatt **310,50 €**

Maße: Höhe 91cm, Sitzhöhe: 54cm

Art.-Nr. 7120 Eigengewicht: 10,50kg

**385,00 €**

5% Rabatt **365,75 €**, 10% Rabatt **346,50 €**



ab 12  
Monaten

**VIKING CHALLENGE Runder Lauflernwagen**

Maße Wanne: Ø 39,5cm, Sitzhöhe: 58cm

Art.-Nr. 26283 Eigengewicht: 5,8kg

**239,00 €**

5% Rabatt **227,05 €**, 10% Rabatt **215,10 €**



Ü3

**Foot Twister Large**

Eine beständige Fahrt erfordert rhythmische, gleichmäßige Hin- und Herbewegungen der Füße und Körperbeherrschung.

Maße: L/B/H 80x46x33 cm

Eigengewicht: 7 kg

Art.-Nr. 2076

**249,00 €**

5% Rabatt **236,55 €**, 10% Rabatt **224,10 €**



Ü3

**Hand-Twister**

Der Hand-Twister wird durch Hin- und Herbewegungen der Hände vorwärts bewegt.

Maße: L/B/H 72x45x32 cm

Eigengewicht: 6,5 kg

Art.-Nr. 7118

**259,00 €**

5% Rabatt **246,05 €**

10% Rabatt **233,10 €**



Ü3

**Step Roller**

Der Step Roller verfügt über zwei dynamische Trittplatten, die die sanfte, rhythmische Bewegung eines Cross-trainers nachahmen.

Maße: L/B/H 88x70x89 cm

Eigengewicht: 13,20 kg

Art.-Nr. 26706

**519,00 €**

5% Rabatt **493,05 €**

10% Rabatt **467,10 €**

**Hand-Twister Large**

Maße: L/B/H 88x46x44 cm

Eigengewicht: 8,5 kg

Art.-Nr. 7187

**269,00 €**

5% Rabatt **255,55 €**

10% Rabatt **242,10 €**



Ü6

**Twin Bike**

Maße: L/B/H 80x90x55 cm

Sitzhöhe: 55 cm

Eigengewicht: 16 kg

Art.-Nr. 22563 **479,00 €**

5% Rabatt **455,05 €**

10% Rabatt **431,10 €**



Ü3

**WheelyRider**

Maße: H/B 63,5x89 cm, Sitzhöhe: 40 cm

Eigengewicht: 19,90 kg

Art.-Nr. 7115

**695,00 €**

5% Rabatt **660,25 €**

10% Rabatt **625,50 €**



U3

Ü3

**CircleBike**

Lustiges Karussell, das Koordination und Zusammenspiel erfordert, weil die Räder in jede Richtung rollen können.

Sitzhöhe: 31 cm, Gesamthöhe: 52 cm

Maße: Ø 100 cm, Eigengewicht: 7,5 kg

Art.-Nr. 2074

**219,00 €**

5% Rabatt **208,05 €**, 10% Rabatt **197,10 €**



Ü3

**JAALINUS® Taxi**

Maße: L/B/H 110x63x60 cm

Sitzhöhe: 35 cm, Lenkerhöhe: 60 cm

Art.-Nr. 7110 Eigengewicht: 10,7 kg

349,00 €  
5 % Rabatt 331,55 €, 10 % Rabatt 314,10 €



Ü3

**Jakobs aktiv Roller**

Maße: Länge 101 cm, Lenkerhöhe: 76 cm

Art.-Nr. 7177 Eigengewicht: 8 kg

209,00 €  
5 % Rabatt 198,55 €, 10 % Rabatt 188,10 €

**Jakobs aktiv Roller, groß**

Maße: Länge 101 cm, Lenkerhöhe: 86 cm

Art.-Nr. 7176 Eigengewicht: ca. 8,5 kg

219,00 €  
5 % Rabatt 208,05 €, 10 % Rabatt 197,10 €



Ü3

**Jakobs aktiv Dreirad Polizei**

Maße: L/H 101x61 cm, Sitzhöhe: 34 cm, Lenkerhöhe: 61 cm

Art.-Nr. 7185 Eigengewicht: 15 kg

429,00 €  
5 % Rabatt 407,55 €, 10 % Rabatt 386,10 €



Ü3

**Jakobs aktiv Dreirad Firetruck**

Maße: L/B 101x59 cm, Sitzhöhe: 34 cm, Lenkerhöhe: 61 cm

Art.-Nr. 2578 Eigengewicht: 14,8 kg

399,00 €  
5 % Rabatt 379,05 €, 10 % Rabatt 359,10 €



Ü3

**Jakobs aktiv Doppeltaxi**

Sitzhöhe: 35 cm, Lenkerhöhe: 63,5 cm

Maße: H/L 63,5x103 cm

Art.-Nr. 7183 Eigengewicht: 19 kg

519,00 €  
5 % Rabatt 493,05 €, 10 % Rabatt 467,10 €

**Jakobs aktiv Buggy mit schwenkbaren Hinterrädern**

Eigengewicht: 6 kg

Lenkerhöhe: 68 cm

Maße: L/H 48x85 cm

Art.-Nr. 7179 209,00 €

5 % Rabatt 198,55 €

10 % Rabatt 188,10 €



Ü3



Ü3

**Jakobs aktiv Schiebewagen**

Maße: L/H 64x62 cm, Lenkerhöhe: 62 cm

Art.-Nr. 7181 Eigengewicht: 8,5 kg

309,00 €  
5 % Rabatt 293,55 €, 10 % Rabatt 278,10 €



3-6  
Jahre



**Kinder Fahrradhelm**

passend für die Größen 52-56

Altersempfehlung: 3-6 Jahre

Maße: L/B/H 26x19,5x14cm

Art.-Nr. 7105

**24,99 €**



**Mobiler Fahrzeugständer**

Fahrzeugständer für Roller oder Zweirad-Fahrzeuge mit einer Reifenbreite von 5,5-6 cm.

Maße: L/B/H 78x23-33x21cm

Art.-Nr. 7104

**109,00 €**

**Wandaufhängung**

Maße: B/H 7x14cm, Bügel Länge: 27,5cm

Art.-Nr. 7107

**24,99 €**



**Outdoor-Waschanlage „bubble wash“**

teilmontierte Lieferung, umfangreiches Montage-Zubehör

Material: Kiefer, Kunststoff, Planenstoff mit Klettfixierung

Maße: L/B/H 137x150x127cm

Art.-Nr. 7694

**595,00 €**



Ü3



**winther**  
LEARNING BY MOVING

**Winther VIKING CHALLENGE Step Roller**

Der Step Roller verfügt über zwei dynamische Trittplatten, die die sanfte, rhythmische Bewegung eines Crosstrainers nachahmen.

Maße: L/B/H 88x70x89 cm

Art.-Nr. 26706 Eigengewicht: 13,20kg

**519,00 €**

5% Rabatt **493,05 €**

10% Rabatt **467,10 €**

Ü4



**Winther VIKING CHALLENGE Swing Trike**

Dieses einzigartige Dreirad bietet dank seiner besonderen, 360° drehbaren Hinterräder außergewöhnliche Manövrierfähigkeit.

Maße: L/B/H 84x54x61 cm

Art.-Nr. 26717 Eigengewicht: 10kg

**319,00 €**

5% Rabatt **303,05 €**

10% Rabatt **287,10 €**



Ü3

**Jakobs** *AKTIV*



**Jakobs aktiv Buggy**

Kinder können mit dem stabilen Buggy ihre beste Freundin, ihren besten Freund oder ihr Lieblingsspielzeug spazieren fahren.

Belastbarkeit: bis 50kg

Lenkerhöhe: 68cm

Maße: L/H 48x85cm

Eigengewicht: 7,5kg

Art.-Nr. 7179

**209,00 €**

5% Rabatt **198,55 €**

10% Rabatt **188,10 €**

## beleduc TopTrike – Bestseller



Ü3

### Karussell

Material: Kunststoff

Belastbarkeit: max. 50 kg

Maße gesamt: B/H 85x35 cm, Sitzhöhe: 10 cm

Art.-Nr. 10265 Eigengewicht: 18 kg **389,00 €**

5% Rabatt **369,55 €**, 10% Rabatt **350,10 €**



Ü3

### Dreirad Taxi

Zwei Sitze sind hintereinander angebracht und ein Antirutschbrett gibt einem dritten Passagier einen sicheren Stand.

Maße: L/B/H 112x56x64 cm, Sitzhöhe: 38 cm

Art.-Nr. 7212 Eigengewicht: 12,5 kg

**449,00 €**

5% Rabatt **426,55 €**, 10% Rabatt **404,10 €**



Ü3



Ü3

### Dreirad Rider

Dieses Trike bietet mit seinem niedrigen Sitz und der beidseitigen Lenkvorrichtung in Höhe des Sitzes einen speziellen Fahrkomfort für alle Terrains.

Maße: L/B/H 93x62x34 cm, Sitzhöhe: 19 cm

Art.-Nr. 7208 Eigengewicht: 14,2 kg **399,00 €**

5% Rabatt **379,05 €**, 10% Rabatt **359,10 €**

### Dreirad Seitenwagen

Das Dreirad „Seitenwagen“ eignet sich für zwei Kinder. Der Mitfahrer kann zudem die Aussicht nach vorn genießen.

Maße: L/B/H 91x80x64 cm, Sitzhöhe: 43 cm

Art.-Nr. 7215 Eigengewicht: 15 kg

**449,00 €**

5% Rabatt **426,55 €**, 10% Rabatt **404,10 €**



Ü4

### Dreirad Express

Das Dreirad „Express“ bietet Fahrspaß für zwei Kinder. Es findet sowohl ein Fahrer als auch ein Mitfahrer stehend darauf Platz.

Maße: L/B/H 118x65x64 cm, Sitzhöhe: 43 cm

Art.-Nr. 7209 Eigengewicht: 12,5 kg **399,00 €**

5% Rabatt **379,05 €**, 10% Rabatt **359,10 €**

## beleduc TopTrike – U3 Bestseller

### beleduc TopTrike

Die TopTrike-Fahrzeuge sind wissenschaftlich getestet und wurden mit einem Team aus führenden Pädagogen, Ingenieuren und Produktdesignern entwickelt. Zusätzliche Merkmale:

- Einfache Montage
- Umfassender Ersatzteil-Service

**5 Jahre  
Garantie auf  
Rahmen, 1 Jahr  
Garantie auf alle  
beweglichen  
Teile**

### Dreirad klein

Mit diesem Fahrzeug können schon die Kleinsten ihre ersten Fortbewegungs-Manöver ausprobieren, ihre Koordination und Motorik verbessern.

Maße: L/B/H 75x44x52 cm, Sitzhöhe: 30 cm

Art.-Nr. 7198 Eigengewicht: 8 kg **249,00 €**

5% Rabatt **236,55 €**, 10% Rabatt **224,10 €**



**U3**



**U3**

### Lauftrad Little Drifter

Das Lauftrad bietet mit seinen drei Rädern nicht nur sicheren Fahrkomfort, sondern auch einen sicheren Stand.

Maße: L/B/H 80x35x50 cm, Sitzhöhe: 29 cm

Art.-Nr. 7201 Eigengewicht: 6,8 kg **229,00 €**

5% Rabatt **217,55 €**, 10% Rabatt **206,10 €**



### Rutschrad Quaddy

Kinder lernen, sich mit den Beinen abzudrücken um vorwärts zu kommen und gleichzeitig zu lenken.

Maße: L/B/H 53x32x35 cm, Sitzhöhe: 24 cm

Art.-Nr. 7202 Eigengewicht: 3,6 kg **139,00 €**

5% Rabatt **132,05 €**, 10% Rabatt **125,10 €**



**U3**



**U3**

### Krippenroller

Die zwei Räder am hinteren Ende bieten einen festen Stand für kleine Kinder, die eventuell noch nicht so gut die Balance halten können.

Maße: L/B/H 68x26,5x58 cm

Art.-Nr. 7204 Eigengewicht: 4,5 kg **129,00 €**

5% Rabatt **122,55 €**, 10% Rabatt **116,10 €**

beleduc TopTrike – Ü3 Bestseller



Ü3

**Lauftrad Walker**

Mit dem Laufrad „Walker“ lernen Kinder, die Balance zu halten. Es bereitet zudem gut auf das spätere Fahrradfahren vor.

Maße: L/B/H 89x46x62cm, Sitzhöhe: 40cm

Art.-Nr. 7216 Eigengewicht: 6,7kg

**209,00 €**

5% Rabatt **198,55 €**, 10% Rabatt **188,10 €**



Ü3

**Karussell**

Material: Kunststoff

Belastbarkeit: max. 50kg

Maße gesamt: B/H 85x35cm, Sitzhöhe: 10cm

Art.-Nr. 10265 Eigengewicht: 18kg **389,00 €**

5% Rabatt **369,55 €**, 10% Rabatt **350,10 €**



Ü3

**Roller klein mit Bremsen**

Der kleine Roller verfügt über ein rutschfestes Trittbrett, EVA-Reifen und eine Bremse.

Maße: L/B/H 107x47x72cm

Art.-Nr. 7218 Eigengewicht: 8kg

**219,00 €**

5% Rabatt **208,05 €**, 10% Rabatt **197,10 €**



Ü3

**Buggy**

mitlenkende Rollen

Material: Metall, Kunststoff

Belastbarkeit: max. 50kg

Maße gesamt: B/H 50x63cm, Sitzhöhe: 32cm

Art.-Nr. 10264 Eigengewicht: 5,6kg **219,00 €**

5% Rabatt **208,05 €**, 10% Rabatt **197,10 €**



Ü3

**Dreirad Taxi**

Zwei Sitze sind hintereinander angebracht und ein Antirutschbrett gibt einem dritten Passagier einen sicheren Stand.

Maße: L/B/H 112x56x64cm, Sitzhöhe: 38cm

Art.-Nr. 7212 Eigengewicht: 12,5kg **449,00 €**

5% Rabatt **426,55 €**, 10% Rabatt **404,10 €**

beleduc TopTrike – U5 Bestseller



Ü3

**Dreirad Doppeltaxi**

Das Dreirad „Doppeltaxi“ bietet Platz für bis zu drei Kinder – einen Fahrer vorn und zwei Mitfahrer auf der Rückbank.

Maße: L/B/H 113x68x64 cm, Sitzhöhe: 42,5 cm

Art.-Nr. 7213 Eigengewicht: 15 kg **449,00 €**  
5% Rabatt **426,55 €**, 10% Rabatt **404,10 €**



Ü3

**Dreirad Seitenwagen**

Das Dreirad „Seitenwagen“ eignet sich für zwei Kinder. Der Mitfahrer kann zudem die Aussicht nach vorn genießen.

Maße: L/B/H 91x80x64 cm, Sitzhöhe: 43 cm

Art.-Nr. 7215 Eigengewicht: 15 kg **449,00 €**  
5% Rabatt **426,55 €**, 10% Rabatt **404,10 €**



Ü4

**Dreirad Express**

Das Dreirad „Express“ bietet Fahrspaß für zwei Kinder. Es findet sowohl ein Fahrer als auch ein Mitfahrer stehend darauf Platz.

Maße: L/B/H 118x65x64 cm, Sitzhöhe: 43 cm

Art.-Nr. 7209 Eigengewicht: 12,5 kg **399,00 €**  
5% Rabatt **379,05 €**, 10% Rabatt **359,10 €**



Ü3

**Dreirad Rookie**

Eine Pause im Sitzen zum Beobachten und Entdecken ist durch die drei Räder möglich.

Maße: L/B/H 93x55x64 cm, Sitzhöhe: 43 cm

Art.-Nr. 7207 Eigengewicht: 9 kg **289,00 €**  
5% Rabatt **274,55 €**, 10% Rabatt **260,10 €**



Ü3

**Lernfahrrad Top Bike**

Das Lernfahrrad ist ideal, um das Balancehalten und Lenken zu trainieren. Es dient als Übergangsrade von Dreirad auf Fahrrad.

Maße: L/B/H 93x46x64 cm, Sitzhöhe: 43 cm

Art.-Nr. 7220 Eigengewicht: 8,2 kg **259,00 €**  
5% Rabatt **246,05 €**, 10% Rabatt **233,10 €**

Ü5



**Dreirad Rider**

Dieses Trike bietet mit seinem niedrigen Sitz und der beidseitigen Lenkvorrichtung in Höhe des Sitzes einen speziellen Fahrkomfort für alle Terrains.

Maße: L/B/H 93x62x34 cm, Sitzhöhe: 19 cm

Art.-Nr. 7208 Eigengewicht: 14,2kg **399,00 €**  
5% Rabatt **379,05 €**, 10% Rabatt **359,10 €**

Ü5



**Drift Rider**

Durch die Hinterrollen und mit eigener Körperspannung in Kombination mit Gewichtsverlagerung sind abrupte Lenkmanöver problemlos möglich.

Maße: L/B/H 120x52x67 cm, Sitzhöhe: 20 cm

Art.-Nr. 7217 Eigengewicht: 11kg **389,00 €**  
5% Rabatt **369,55 €**, 10% Rabatt **350,10 €**



**Mobile Tank- & Service Station**

Spielerisch können Kinder ihre Fahrzeuge tanken, waschen und vieles mehr. Die Tankstation verfügt über Räder und ist mobil/fahrbar.

Maße: L/B/H 80x67x84 cm

Art.-Nr. 18195 **319,00 €**

Ü5



**Roller groß**

Der große Roller mit rutschfestem Trittbrett und installierter Hinterbremse garantiert einen sicheren und schnellen Stand.

Maße: L/B/H 107x48x82 cm

Art.-Nr. 7221 Eigengewicht: 8,2kg **219,00 €**  
5% Rabatt **208,05 €**, 10% Rabatt **197,10 €**



**Ampel**

Material: Metallrahmen pulverbeschichtet

Maße: L/B/H 60x60x91,3 cm

Art.-Nr. 23938 Eigengewicht: 5kg **119,00 €**



**ohne Fahrzeuge**



**Rollerstand**

Platz für bis zu vier Roller oder Trikes. Da sich dieser Stand mit Schrauben im Boden verankern lässt, ist eine gute Stabilität garantiert.

Material: Stahl

Maße: L/B/H 120x21x13 cm

Art.-Nr. 24223 **99,00 €**

NEU

ROSE Fahrzeuge



Vollgummireifen



Traktorreifen



Ballonreifen



Scooter

Bereifung: Vollgummireifen, Ballonreifen **wählbar**

Laufrad mit Ballonreifen

Klein

Ü2

Maße: L/B/H 81x43x59 cm, Sitzhöhe: 33 cm  
Art.-Nr. 27448 **364,00 €**

Mittel

Ü4

Maße: L/B/H 86x43x63 cm, Sitzhöhe: 36 cm  
Art.-Nr. 27448 **364,00 €**

Groß

Ü5

Maße: L/B/H 96x43x69 cm, Sitzhöhe: 42 cm  
Art.-Nr. 27448 **364,00 €**

Ü3

Klein

Maße: L/B/H 112x15/48x73 cm  
Art.-Nr. 27443 ab **389,00 €**

Ü4

Groß

Maße: L/B/H 112x15/48x88 cm  
Art.-Nr. 27443 ab **389,00 €**

Ü8

Extra groß

Maße: L/B/H 112x15/48x100 cm  
Art.-Nr. 27443 ab **389,00 €**



Dreirad Taxi

Bereifung: Vollgummireifen, Traktorreifen, Ballonreifen **wählbar\***

Ü3

Klein

Maße: L/B/H 92x62x60 cm, Sitzhöhe: 34/32 cm  
Art.-Nr. 27462 ab **624,00 €**

Ü4

Medium

Maße: L/B/H 107x66x71 cm, Sitzhöhe: 42/32 cm  
Art.-Nr. 27462 ab **699,00 €**

Ü9

Extra groß

Maße: L/B/H 150x77x107 cm, Sitzhöhe: 69/62 cm  
Art.-Nr. 27462 ab **1.050,00 €**

\*(teilweise nicht bei allen Ausführungen wählbar, siehe Web-Shop)



Dreirad, mit Vollreifen und Lenkrad

Klein

Ü3

Maße: L/B/H 72x62x50 cm, Sitzhöhe: 24 cm  
Art.-Nr. 27455 **489,00 €**

Groß

Ü4

Maße: L/B/H 77x62x60 cm, Sitzhöhe: 31 cm  
Art.-Nr. 27455 **519,00 €**

NEU

## ROSE Fahrzeuge & Zubehör



Ü 3



### Hero Dreirad KiGa-Set

Bereifung: massive Gummi-Reifen

Maße: L/B/H 98x60x60 cm, Sitzhöhe: 37 cm

Art.-Nr. 27439

**1.549,00 €**



### Dreirad, mit großer Trittfläche

Bereifung: Vollgummireifen, Traktorreifen, Ballonreifen wählbar\*

Ü 3

#### Klein

Maße: L/B/H 92x62x60 cm, Sitzhöhe: 34 cm  
Art.-Nr. 27458 ab **549,00 €**

Ü 4

#### Medium

Maße: L/B/H 106x62x70 cm, Sitzhöhe: 42 cm  
Art.-Nr. 27458 ab **574,00 €**

Ü 7

#### Groß

Maße: L/B/H 116x62x83 cm, Sitzhöhe: 53 cm  
Art.-Nr. 27458 ab **619,00 €**

Ü 9

#### Extra groß

Maße: L/B/H 117x62x95 cm, Sitzhöhe: 60 cm  
Art.-Nr. 27458 ab **689,00 €**

\*(teilweise nicht bei allen Ausführungen verfügbar, siehe Web-Shop)



Ü 3



### Anhänger

Bereifung: Vollgummireifen, Ballonreifen wählbar\*

#### Medium

Maße: L/B/H 83x44x25 cm

Art.-Nr. 27473

ab **349,00 €**

#### Groß

Maße: L/B/H 104x62x25 cm

Art.-Nr. 27473

ab **394,00 €**

\*(teilw. nicht bei allen Ausführungen wählbar, siehe Web-Shop)

Ü 3



### Anhänger Taxi, Groß

Bereifung: Vollgummireifen, Ballonreifen wählbar\*

Maße: L/B/H 103x62x49 cm, Sitzhöhe: 69/62 cm

Art.-Nr. 27476

ab **519,00 €**



Ü4

**Taxi**

Die Kinder werden animiert zusammen zu spielen, wodurch das Selbstbewusstsein und die soziale Kompetenz der Kinder gefördert wird.

Maße: L/B/H 110,5x58x65,5cm, Sitzhöhe: 40cm

Art.-Nr. 6228 Eigengewicht: 16,3kg

**449,00 €**



Ü3

**Rundes Dreirad**

Das Dreirad trainiert die Motorik und garantiert höchste Qualität.

Maße: L/B/H 80x80x42cm

Art.-Nr. 6231 Eigengewicht: 11,7kg **319,00 €**



Ü4

**Bagger auf Rädern**

Vielfältige Spielmöglichkeiten machen den Bagger zu einer Attraktion am Sandkasten. Der Sitz mit der Baggerschaufel ist drehbar in alle Richtungen.

Art.-Nr. 17103 **699,00 €**



Ü4

**Streitwagen**

Die Fläche hinter dem Dreirad eignet sich perfekt für einen weiteren Passagier. Soziale Kompetenzen und das Miteinander werden gefördert.

Maße: L/B/H 111,5x58x65,5cm, Sitzhöhe: 45cm

Art.-Nr. 6229 Eigengewicht: 14,8kg

**409,00 €**



ab 12 Monaten

**Dreirad klein**

Das beliebteste RABO Dreirad trainiert Körperkontrolle, Koordination und Wahrnehmung.

Maße: L/B/H 62x51x48cm, Sitzhöhe: 27cm

Art.-Nr. 6225 Eigengewicht: 7kg

**239,00 €**



Ü4

**Ricksha**

Die RABO Ricksha bietet verschiedene Spielideen, fördert die Koordination und Kommunikation unter den Kindern.

Maße: L/B/H 150x59,5x47cm, Sitzhöhe: 25cm

Art.-Nr. 6232 Eigengewicht: 14,5kg

**289,00 €**



## Tankstellen



### Tankstelle aus Kiefernholz

Die Tankstelle kann ganz individuell mit jeder Holzfarbe gestaltet werden.

Material: Kiefernholz massiv und kesseldruck-  
imprägniert, chromat- und borfrei

Maße: L/B/H 85x27x80 cm

Art.-Nr. 5551

**329,00 €**



### Outdoor E-Tankstelle

Material: Kiefer, PET, HPL, WPC, Gummi

Lieferumfang: 1 Tankstelle

Maße: B/T/H 83x38x60 cm

Art.-Nr. 10320

**239,00 €**



### Mobile Tank- & Service Station

Spielerisch können Kinder ihre Fahrzeuge tanken, waschen und vieles mehr. Die Tankstation verfügt über Räder und ist mobil/fahrbar.

Maße: L/B/H 80x67x84 cm

Art.-Nr. 18195

**319,00 €**



### Winther VIKING CHALLENGE Tankstelle

Die Tankstelle lädt die Kinder ein, ihre Vorstellungskraft zu nutzen, hilft ihnen beim Rollenspielen und lässt jedes Kind Teil einer Gemeinschaft sein.

Maße: L/B/H 50x32x71 cm

Art.-Nr. 7117 Eigengewicht: 14,4 kg

**249,00 €**



**hauck Buggys**

Die ultra kompakten Buggys verfügen über sichere 5-Punkt-Gurte, eine für jeden Sitz individuell verstellbare Liegefunktion, einem extra großes, verlängerbaren Verdeck **mit UV-Schutz 50+** und können mit einer Hand zusammen gefaltet werden.

**U4**



**Buggy für 2 Kinder – Uptown Duo, Black**

Belastbarkeit: bis **36 kg**

Maße gesamt: **L/B/H 94x77,5x103 cm**

Maße Liegefläche: **L/B 82x30 cm**

Maße geklappt: **L/B/H 84x77,5x36 cm**

Art.-Nr. 21123 Schwarz **430,00 €**



**Buggy für 2 Kinder – Swift X Duo, Black**

Belastbarkeit: bis **36 kg**

Maße gesamt: **L/B/H 58x75,5x102 cm**

Maße Liegefläche: **L/B 80x26 cm**

Maße geklappt: **L/B/H 84x75,5x32 cm**

Art.-Nr. 21122 Schwarz **339,00 €**

**Zubehör zu**

**Artikel 21122 und 21123:**

**Regenschutz für Doppelbuggy**

Fixierung mit Klettverschluss.

Für 2er-Buggys.

Maße gesamt: **L/B/H 51x72x88 cm**

Art.-Nr. 21124 **27,99 €**

**Buggy für 1 Kind –**

**Travel N Care Plus, Black**

Belastbarkeit: bis **22 kg**

Maße gesamt: **L/B/H 81x51,5x105 cm**

Maße Liegefläche: **L/B 84x31 cm**

Maße geklappt: **L/B/H 58x51,5x34 cm**

Art.-Nr. 21121 **229,00 €**



**Buggy Rapid 4D Air, Black**

Belastbarkeit: bis **25 kg**

Maße gesamt: **L/B/H 92x57x110 cm**

Maße Liegefläche: **L/B 84x31 cm**

Maße geklappt: **L/B/H 83x57x34 cm**

Art.-Nr. 25534 Schwarz **249,00 €**



**Buggy für 1 Kind –**

**Rapid 3R, Black**

Belastbarkeit: bis **22 kg**

Maße gesamt: **L/B/H 114x61x110 cm**

Maße Liegefläche: **L/B 87x33 cm**

Maße geklappt: **L/B/H 88x61x39 cm**

Art.-Nr. 21120 **269,00 €**

**U3**

inkl. Reißverschluss



klappbar



**Reisebett – Sleep N Play Go Plus, Dusty Blue**

Reisebett und Laufstall auf Rädern, das sich dank des speziellen Mechanismus besonders schnell und mühelos auf- und abbauen lässt.

Belastbarkeit: bis **15 kg**

Maße: **L/B/H 125x69x82 cm**, Maße Liegefläche: **L/B 120x60 cm**

Art.-Nr. 25533 Dusty Blue **79,99 €**



Best-seller

Ü3

**Taxi-Dreirad für 2 Kinder**

Während das Kind vorne das Taxi lenkt, kann sich ein Freund auf der Rückbank entspannen.

Eigengewicht: 12 kg

Sitzhöhe: 34 cm

Maße: L/B/H 112x69x50 cm

Art.-Nr. 3501

**379,00 €**



Best-seller

Ü3

**Triply – Taxi-Dreirad für 3 Kinder**

Ein Kind lenkt das Dreirad und kann 2 Freunde auf der Rückbank transportieren.

Eigengewicht: 14,5 kg

Sitzhöhe: 49 cm

Maße: L/B/H 98x92x67 cm

Art.-Nr. 3506

**519,00 €**



Best-seller

Ü3

**Carry (Neue Generation) – Taxi-Dreirad für 2 Kinder**

Eigengewicht: 12,7 kg

Sitzhöhe: 39,5 cm

Maße: L/H 45x51x79 cm

Art.-Nr. 23701

**334,00 €**



Best-seller

Ü3

**Roller – Scooter**

Belastbarkeit: max. 20 kg

Eigengewicht: 5,6 kg

Maße: L/H 97x66,5 cm

Art.-Nr. 3507

**219,00 €**



Ü3

**Inklusions-Dreirad Zero**

Mit dem Dreirad können dank seiner Sicherheitsgurte, justierbaren Bananensitz, Standpedale für die Füße und justierbaren Lenker auch Kinder mit körperlichen Beeinträchtigungen fahren. Das Fahrzeug ist mit wenigen Handgriffen zusammenfaltbar.

Eigengewicht: 25 kg

Maße: L/B 120x69 cm

Art.-Nr. 18483

**979,00 €**



NEU



U3

Einfach und platzsparend stapelbar!

**Rutschfahrzeuge La Cosa 1 – 3 Jahre**

Die Rutscherfahrzeuge sind sehr wendig, leise, stabil, kippen nicht um - und sie haben ein Geheimfach. Die Fahrzeuge sind zudem stapelbar!

Material: Kunststoff

Belastbarkeit: bis 30 kg

Sitzhöhe: 19 cm

Maße: L/B 47x33 cm

je **72,99 €**

**Polizei**

Art.-Nr. 16487

**Feuerwehr**

Art.-Nr. 20655

**Taxi**

Art.-Nr. 20654

**Krankenwagen**

Art.-Nr. 16488

**Marienkäfer**

Art.-Nr. 20653

**Panda**

Art.-Nr. 23699

**Maus**

Art.-Nr. 23698

**Krokodil**

Art.-Nr. 23697

## Zubehör

Weitere Informationen und viele andere Produkte finden Sie auf [www.kitaeinkauf.de](http://www.kitaeinkauf.de)



### Winther Mobiler Fahrzeugständer

Für Roller oder Zweirad-Fahrzeuge mit einer Reifenbreite von 5,5–6 cm.

Maße: L/B/H 78x23–33x21 cm  
Art.-Nr. 7104 **109,00 €**

### Markierungskegel

Maße: Höhe 23 cm, Ø 13 cm  
Art.-Nr. 7226 4 Stück **9,99 €**



4 Stück



### Schranke

Maße: L/B/H 93x23x68 cm  
Art.-Nr. 7227 **21,99 €**



### Ampel

Maße: L/B/H 25x25x74 cm  
Art.-Nr. 7225 **27,99 €**



### Fahrzeugunterstand mit Abstellmöglichkeit

Der Unterstand ist eine wetterfeste Outdoor-Lösung zur sicheren Aufbewahrung von Dreirädern, Fahrrädern und Zubehör. Der rollbare Verschluss schützt zuverlässig vor Witterungseinflüssen.

Material: Kiefernholz

Maße: L/B/H 114x200x116 cm  
Art.-Nr. 26897

ohne Deko und Inhalt

**1.029,00 €**

leuchtet Rot oder Grün



### Polizei-Kelle mit Licht

Maße: Höhe 25 cm, Ø 11,5 cm  
Art.-Nr. 7232 **6,49 €**



### Verkehrsschilder – Outdoor Spielen

Maße: L/B/H 25x25x82 cm  
Art.-Nr. 12857 8 Stück **58,99 €**



### Fahrzeugunterstand mit Stauraum

Der Unterstand ist die praktische Lösung, um Fahrräder, Dreiräder, Buggys und lose Spielmaterialien sicher und übersichtlich im Außenbereich aufzubewahren. Mit seinem robusten, wetterfesten Roll-Down-Cover bleiben die Materialien vor Regen und Schnee geschützt.

Material: Kiefernholz, Stahl (Rahmen)

Maße: L/B/H 98x322x106 cm  
Art.-Nr. 28023



ohne Deko und Inhalt

**1.339,00 €**



3–6 Jahre



### Winther Kinder Fahrradhelm

Kinder-Fahradhelm mit Halsriemen und Sicherheitsverschluss. Der Helm ist einstellbar von Größe 52 bis 56.

Art.-Nr. 7105 **24,99 €**

## Ziehwagen & Schubkarren

Weitere Informationen und viele andere Produkte finden Sie auf [www.kitaeinkauf.de](http://www.kitaeinkauf.de)



### Ziehwagen „Wägele“

Material: hochwertiger Kunststoff mit geräuscharmen Gummirädern

Belastbarkeit: max. 80 kg

Maße (ohne Griff): L/B/H 46x27x25 cm

Art.-Nr. 22789 **63,99 €**



### firsttools Schubkarre

hochwertiger und stabiler Aufbau

Material: Metall

Maße: B/H/T 41x41x110 cm

Art.-Nr. 6392 **89,99 €**



### dantoy Schubkarre

aus Kunststoff und sehr leicht

Material: Kunststoff

Maße: Länge 68 cm

Art.-Nr. 5697 **43,99 €**



### Winther MINI VIKING Schubkarre

abgerundete Formen, strapazierfähig, hohe Lebensdauer, extra verstärkte Ladefläche

Material: Metall

Maße gesamt: L/B/H 81x38x30 cm

Maße Wanne: Höhe 30 cm

Art.-Nr. 7161 **139,00 €**

5% Rabatt **132,05 €**

10% Rabatt **125,10 €**



### Winther VIKING Schubkarre

abgerundete Formen, strapazierfähig, hohe Lebensdauer, extra verstärkte Ladefläche

Material: Metall

Maße: L/B/H 82x39x44 cm

Art.-Nr. 7101 **169,00 €**

5% Rabatt **160,55 €**

10% Rabatt **152,10 €**



### dantoy Green Garden Schubkarre

100% recyclebar, 100% nachhaltig

Material: Biokunststoff aus 90% Zuckerrohr

Belastbarkeit: max. 50 kg

Maße: L/B/H 72x33x36 cm

Art.-Nr. 20461 **36,99 €**



### goki Schubkarre

Funktionstüchtige Schubkarre für Kinder. Mit der Schubkarre naht Unterstützung bei der Gartenarbeit. Montage in wenigen Minuten.

Material: Metall, Kunststoff

Maße: L/B/H 74x31x33,5 cm

Art.-Nr. 23236 **49,99 €**



### Schubkarre „Kärrele“

Material: hochwertiger Kunststoff mit geräuscharmen Gummirädern

Belastbarkeit: max. 40 kg

Maße: L/B/H 67x33x37 cm

Art.-Nr. 23509 **37,99 €**



### Ziehmelch, Schiebe- & Ziehwägelchen

Material: Stahl (Rahmen), Blech farbig pulverbeschichtet (Wanne), Vollgummi mit Metallfelge/n (Reifen)

Belastbarkeit: max. 10 kg

Maße gesamt: L/B/H 32x32x54 cm

Maße Wanne: Tiefe 9 cm

Maße Griff: Höhe 54 cm

Art.-Nr. 28157 **59,99 €**



**DINO CARS Gokarts**

Trotz der kompakten Größe überzeugen die Go-Karts durch hoher Stabilität und leichtem Laufverhalten.

Eigenschaften:

- Luftbereifung
- 5-fache Sitzverstellung, werkzeuglos, mitwachsend
- kein mitdrehen der Pedale beim Vorwärtsfahren
- Bremsfreilauf mit Rücktrittbremse (BF1)

Belastbarkeit: max. 65kg\*

Maße: L/B/H 118x70x79cm\*

\*außer Art.-Nr. 26216 und 10256



**Gokart Racer BF1**  
Art.-Nr. 26217 **379,00 €**



**Gokart Speedy 2.0 Hot Rod BF1**  
Art.-Nr. 26231 **379,00 €**



**Gokart Speedy 2.0 Fendt BF1**  
Art.-Nr. 26235 **399,00 €**



**Gokart Speedy 2.0 Massey Ferguson BF1**  
Art.-Nr. 26237 **399,00 €**

**Gokart Speedy 2.0 Cross BF1**  
Art.-Nr. 26234 **379,00 €**



**Gokart Speedy BF1**  
Belastbarkeit: max. 80kg  
Maße: L/B/H 120x70x75cm  
Art.-Nr. 10256 **379,00 €**

**Gokart Speedy 2.0 Valtra BF1**  
Art.-Nr. 26238 **399,00 €**



**Anhängers Minidump für Go-Karts**  
Der ideale Anhänger für alle Besitzer eines Speedy oder Junior Pedalkarts von DINO CARS.  
Belastbarkeit: max. 60kg  
Maße: L/B/H 60x14x18cm  
Art.-Nr. 26216 **109,00 €**



**redtoys Cruiser/Laufrad**

Wetterfestes unverwüstliches Laufrad mit Aufdruck. Es ist federleicht und durch die Höhenverstellbarkeit auch für kleinere Kinder geeignet.

Belastbarkeit: max. 30kg

**U3 Ü3**



**Art.-Nr. 20975 + 20970**



**Art.-Nr. 20977 + 20973**

**Mini-Cruiser/Cruiser/Laufrad, Blau**

Aufdruck: „Polizei“

Altersempfehlung: bis 3 Jahre

Höhenverstellbarer Sattel von 32–41cm

Art.-Nr. 20975 Eigengewicht: 2,2kg

**149,00 €**

Altersempfehlung: ab 3 Jahre

Höhenverstellbarer Sattel von 37–45cm

Art.-Nr. 20970 Eigengewicht: 2,5kg

**149,00 €**

**Mini-Cruiser/Cruiser/Laufrad, Grün**

Aufdruck: „Drachen“ bzw. „Safari“

Altersempfehlung: bis 3 Jahre

Höhenverstellbarer Sattel von 32–41cm

Art.-Nr. 20977 Eigengewicht: 2,2kg

**149,00 €**

Altersempfehlung: ab 3 Jahre

Höhenverstellbarer Sattel von 37–45cm

Art.-Nr. 20973 Eigengewicht: 2,5kg

**149,00 €**



**Mini-Cruiser/Cruiser, Rot**

Aufdruck: „Feuerwehr“

Altersempfehlung: bis 3 Jahre

Höhenverstellbarer Sattel von 32–41cm

Art.-Nr. 20976 Eigengewicht: 2,2kg

**149,00 €**

Altersempfehlung: ab 3 Jahre

Höhenverstellbarer Sattel von 37–45cm

Art.-Nr. 20972 Eigengewicht: 2,5kg

**149,00 €**



**Mini-Cruiser/Cruiser, Orange**

Aufdruck: „Bauarbeiter“

Altersempfehlung: bis 3 Jahre

Höhenverstellbarer Sattel von 32–41cm

Art.-Nr. 20978 Eigengewicht: 2,2kg

**149,00 €**

Altersempfehlung: ab 3 Jahre

Höhenverstellbarer Sattel von 37–45cm

Art.-Nr. 20974 Eigengewicht: 2,5kg

**149,00 €**

## Sandkasten Sortiment

U3

Beste Kindergartenqualität  
– robust und langlebig.

ab 18  
Monaten

Alle beleduc-Artikel auf  
dieser Seite haben:

5 Jahre  
Garantie



beleduc

25  
Teile



### Sand Set Spezial

Art.-Nr. 5564 25 Teile

179,00 €

32  
Teile



### Sand Set Stabil

Art.-Nr. 5562 32 Teile

149,00 €

50  
Teile



### Sand-Förmchen inkl. Eiscreme-Set

18 klassische Formen, 6-teilige Baumeister-Set, 16-teilige Eisdiele-Set, 10-teiliges Backstuben-Set

Art.-Nr. 5596 50 Teile

79,99 €

107  
Teile



### Sandset Glückliche Baumeister

Enthält 8 Spaten, 8 Mehlschaufeln, 8 Siebe, 8 Eimer, 2 Monsterlaster, 2 Sand- und Wassermühlen, 8 Powerkralen, 8 Regenschaukeln, 5 Strukturroller, 10 Förmchen Meerestiere, 8 Förmchen Fahrzeuge, 10-teiliges Backstuben-Set, 16-teiliges Eisdiele-Set und ein 6-teiliges Baumeister-Set.

Art.-Nr. 5595 107 Teile

399,00 €

### spielstabil®

Die Artikel lassen sich leicht reinigen und sind spülmaschinengeeignet.

Material: stabiler Kunststoff, unverwüstlich, ideal für intensive Beanspruchung



spielstabil®  
unverwüstlich



je Set  
5 Teile



ab 18  
Monaten

### Eis-Duo-Set „Fashion“

Ein Set besteht aus 4 Eistüten je zwei Formen und einem Eisportionierer im Netz.

Verschiedenen Farbkombinationen, Farbwahl ist nicht möglich.

Art.-Nr. 25736 1 Set, 5 Teile

9,99 €

Art.-Nr. 25979 8 Sets, 40 Teile

78,99 €



### Sandbohrer

Mit dem Sandbohrer ist das Löcher buddeln kinderleicht. Schaufel- und Bohrerspitze sind einfach wechselbar.

Maße Bohrer: Länge ca. 50 cm

Art.-Nr. 25737

17,99 €

Alter  
2,5+



3  
Teile

### Maurer-Set

Bestehend aus Maurerkelle, Maurergrätle und Wasserwaage.

Art.-Nr. 25727 3 Teile

13,99 €



Alter  
2,5+

## Sandkasten-Sets



**dantoy**



**Gowi**  
Toys Austria

72  
Teile



### GOWI Sandkasten Sortiment

Enthält 15 Eimer, 6 Siebe, 15 Schaufeln, 8 Schaufeln,  
11 Rechen, 17 Sandformen

Art.-Nr. 8181 72 Teile

149,00 €

**dantoy**



84  
Teile

### dantoy Sandspiel Sortiment

Art.-Nr. 2596 84 Teile

249,00 €



Alter  
2+

48  
Teile

### dantoy Großes Sandformen-Set

Art.-Nr. 5701 48 Teile

36,49 €

Best-  
seller



48  
Teile

### Sandset Eimer, Siebe & Schaufeln

48 Teile Sandspielzeug bestehend aus 16 Eimern, 16 Sieben  
und 16 Schaufeln, jeweils in Rot, Gelb, Grün und Blau.

Maße Schaufel: Länge 24cm, Sieb: Ø 18cm,  
Eimer: L/B 16x18cm

Art.-Nr. 7741 48 Teile

139,00 €

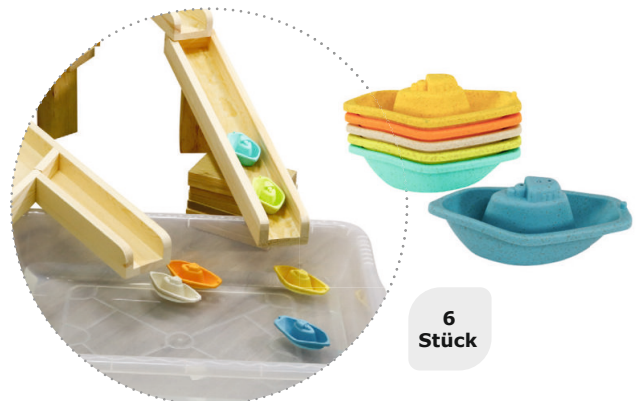

6  
Stück

### Boote aus Bio-Plastik

Material: Biomaterial auf Weizenstrohbasis

Maße: 12x6x4,5cm

Art.-Nr. 25794

5,99 €

## dantoy Eimer, Schaufeln, Sandsiebe

Alle Artikel auf dieser Seite sind:



1 Stück

**Eimer transparent mit Henkel, 1,2l**

Maße: Höhe 14 cm, Ø 17 cm

Fassungsvermögen: 1,2l

Art.-Nr. 5682

**4,59 €**

**dantoy**®

Alle Artikel sind

ab 2 Jahren geeignet

KiGa Qualität



1 Stück

**Eimer mit Henkel, 2l**

Maße: Höhe 16 cm, Ø 20 cm

Fassungsvermögen: 2l

Art.-Nr. 5681

**4,29 €**



30 Teile

**Schaufelset**

Maße Mehlschaufel: Länge 22 cm, Sandschaufel: Länge 24 cm, Sand- und Wasserschaufel: Länge 24 cm, Rechen: Länge 42 cm, Spaten: Länge 40 cm

Art.-Nr. 20798 30 Teile

**74,99 €**



Best-seller

1 Stück

**Mehlschaufel, Länge 22 cm**

Art.-Nr. 5677

**2,29 €**



1 Stück

**Sandschaufel, Länge 25 cm**

Art.-Nr. 5678

**0,99 €**



30 Teile

**Sandeimer und -siebe-Set**

6 Eimer mit Tülle, 6 Eimer mit Henkelgriff, 6 Eimer transparent, 12 Sandsiebe

Maße Eimer mit Tülle: H/B 16x20 cm

Eimer mit Henkelgriff: H/B 16x21,5 cm

Eimer transparent: H/B 13,5x17 cm

Sandsieb: Ø 18 cm (passend auf Eimer mit Tülle und Henkelgriff)

Art.-Nr. 21319 30 Teile

**99,99 €**



24 cm

1 Stück

**Sand- und Wasserschaufel Länge 24 cm**

Art.-Nr. 20797

**2,69 €**



40 cm

1 Stück

**Sandspaten, Länge 40 cm**

Art.-Nr. 5683

**3,69 €**



55 cm

1 Stück

**Sandspaten, Länge 55 cm**

Art.-Nr. 5685

**4,79 €**

## dantoy Eimer, Schaufeln, Sandsiebe

Alle Artikel auf dieser Seite sind:



# dantoy



### 4 Sandburgenformen mit 2 Schaufeln

2x Türme, 2x Mauern, 2x Schaufeln

Maße Turm: L/H 14,7x19,5cm

Mauer: L/B/H 21x14,2x12cm

Schaufel: L/B/H 24x8,5x3,2cm

Art.-Nr. 18463

19,99 €



4 Stück

Alter 1+

### Sandformen Meer

Maße Fisch: L/B/H 17x14x4cm

Krebs: L/B/H 12x16,5x5cm

Meerjungfrau: L/B/H 18,5x8x4,3cm

Seepferd: L/B/H 17x8x4,3cm

Art.-Nr. 18461 4 Stück

5,99 €

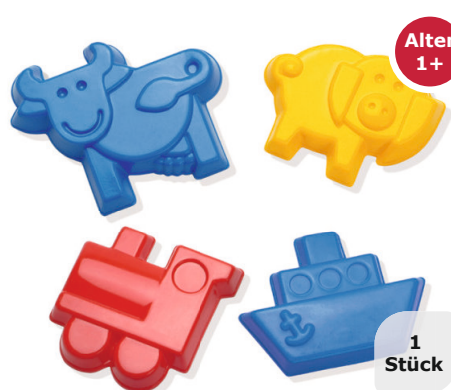

Alter 1+

1 Stück

### Sandformen gemischt

Mögliche Motive: Lokomotive, Schiff, Kuh, Schwein – Motiv nicht wählbar

Maße: Länge 10 – 12cm, Gewicht: je 25g

Art.-Nr. 18462

0,79 €



1 Stück



### Gießkanne, 21 cm

Maße: Höhe 21cm

Fassungsvermögen: 1,5l

Art.-Nr. 5696

5,19 €



1 Stück

### Sandsieb, 18 cm

Maße: Breite 18cm

Art.-Nr. 5680

2,39 €



1 Stück

### Rechen, 42 cm Länge

Maße: Länge 42cm

Art.-Nr. 5676

2,49 €



### Sand / Wassermühle, 27 cm

Gesamtgewicht: 0,22kg

Maße: L/B/H 16x14x27cm

Art.-Nr. 18464

8,99 €

# Sandspiel-Eimer, Gießkannen und Schaufeln



1/4  
Stück



### Eimer mit Tülle

Gewicht: 210g

Maße: L/B/H 15x15x16,5cm

### In einer Farbe

Farben: Gelb, Rot, Blau, Grün, Transparent **wählbar** (siehe Bild)

Art.-Nr. 27997 1 Eimer

4,49 €

### 4er Set

Farben: Gelb, Rot, Blau, Grün (ohne Transparent)

Art.-Nr. 28004

16,99 €



6  
Stück

Best-  
seller

### Elefanten-Schaufeln

Farben: Gelb und Grün

Maße: L/B/H 12x8x13,5cm

Art.-Nr. 9012 6 Stück

14,99 €

Art.-Nr. 22725



Alter  
3+



Kindergarten-  
qualität

2 Jahre  
Garantie

Art.-Nr. 22726



### Kita Schaufeleimer

Material: Plastik

Maße: L/B/H 14x20,5x17cm

Art.-Nr. 22725

4,99 €

### Kita Schaufelkarre (In- und Outdoor)

Material: Plastik, PU

Maße: L/B/H 29,5x32,5x58,3cm

Art.-Nr. 22726

49,99 €

20  
Stück

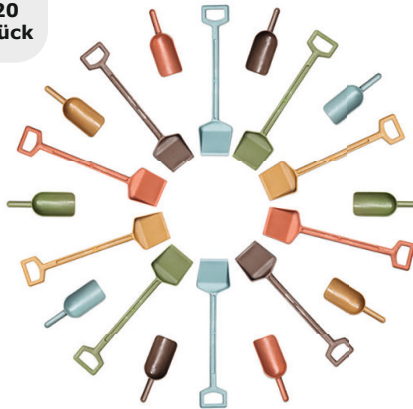

6  
Stück



### Gießkanne, transparent

Farben: Rot, Grün (nicht wählbar)

Fassungsvermögen: 0,5l

Maße: L/B/H 22,5x10,5x16,5cm

Art.-Nr. 18519

6,99 €

### Transparente Eimer

Farbe nicht wählbar

Fassungsvermögen: 1,2l

Maße: Höhe 12cm, Ø 14cm

Art.-Nr. 7652 6 Stück

19,99 €

(Stückpreis 3,33 €)



### treeNside Sandset mit Schaufeln und Spaten

Sandset treeNside mit 10 Schaufeln und 10 Spaten

Material: Biokunststoff

Maße Spaten: L/B/H 3x12x53cm

Maße Schaufeln: L/B/H 5,5x21x7,5cm

Art.-Nr. 18279 20 Stück

74,99 €

1  
Stück



Alter  
1+

### Schaufel unkaputtbar

Farbe nach Verfügbarkeit, nicht wählbar

Maße: L/B/H 20,5x5,7x3cm

Art.-Nr. 12644 1 Stück

4,99 €

4  
Stück



Alter  
3+

### Mehlschaufel

Farben: Gelb, Grün, Blau, Rot

Maße: L/B/H 23x8x7cm

Art.-Nr. 24631 4 Stück

7,99 €

4  
Stück



Alter  
3+

### Schöpfkelle

Farben: Rot, Blau, Grün, Gelb

Maße: L/B/H 25x11,7x6cm

Art.-Nr. 25500 4 Stück

6,99 €

## dantoy Bio-Plastic

79  
Teile



Alter  
2+

### dantoy BIO-Plastic Kaffee- und Esset

8 große Teller, 8 kleine Teller, 8 Tassen, 8 Becher, 2 Kannen mit Deckel, Pfanne, 2 Töpfe mit Deckeln, 2 Zuckerdosen mit Deckeln, Pfannenwender, Kelle, 8 Löffel, 8 Messer, 8 Gabeln, 8 Teelöffel

Maße Besteck: Länge 14 cm, Becher: Höhe 6,7 cm, Ø 5,9 cm, Teller: Ø 13 cm, Topf: Höhe 7 cm, Ø 14 cm

Art.-Nr. 12858 79 Teile

49,99 €

Best-  
seller



Alter  
2+

50  
Teile

### dantoy BIO-Plastic Sand-Set

10 Eimer mit Tragehenkel, 5 große Schaufeln mit Handgriff, 7 kleine Schaufeln, 4 Mehlschaufeln, 5 Sandsiebe (passend auf Sandeimer), 7 kleine Sandharken, 4 Gießkannen, 8 Sandformen

Art.-Nr. 5702 50 Teile

119,00 €

62  
Teile



Alter  
2+

### dantoy BIO-Plastic Sandset mit Fahrzeugen

Art.-Nr. 7607 62 Teile

215,00 €

ab 10  
Monaten



43  
Teile

### dantoy tiny BIO Sandspielsortiment

100% recyclebar, 100% nachhaltig, spülmaschinenfest

Material: Biokunststoff aus 90% Zuckerrohr

Art.-Nr. 20464 43 Teile

76,99 €

ab 6  
Monaten



### dantoy, Bio-Plastic Stapelbecher

Gesamthöhe: 34 cm

Art.-Nr. 7612 7 Teile

17,99 €

7  
Teile



20  
Teile



ab 6  
Monaten

### dantoy tiny BIO Fun Cars

100% recyclebar, 100% nachhaltig, spülmaschinenfest

Material: Biokunststoff aus 90% Zuckerrohr

Maße eines Autos: Länge 9 cm

Art.-Nr. 20465 20 Teile

39,99 €



Alter  
2+

### dantoy BIO-Plastic Traktor

Maße: L/B/H 30x17x16 cm

Art.-Nr. 14468

23,99 €



## Unsere Bestseller



112  
Teile

### dantoy Sand- und Kuchen Backset

Material: Biokunststoff

Art.-Nr. 20491

89,99 €



50  
Teile

Alter  
2+

### dantoy BIO-Plastic Sand-Set

Art.-Nr. 5702

119,00 €



Alter  
2+

79  
Teile



### dantoy Bio-Plastic Geschirrsset

Material: Biokunststoff aus 90% Zuckerrohr

Art.-Nr. 12858

49,99 €

beleduc

Sonderedition

Alter  
4+



### Mobby Dig Sitzbagger

Tragkraft: 100 kg

Maße: L/B/H 72x36x54 cm

Art.-Nr. 7014

54,99 €

### TopPlay Sitzbagger / Sandbagger, Sondermodell in Silber

Sitzhöhe: 40 cm

Belastbarkeit: bis 40 kg

Art.-Nr. 22728

129,00 €



## Sandkasten-Sets



KiGa Qualität



### Sandspiel-Set Basic

Inhalt: 8 Eimer, 8 Siebe, 4 große Schaufeln, 4 Mehl-Schaufeln, 4 Schaufelkellen, 4 lange Handrechen, 2 Handbagger, 4 Eiswaffeln, 2 Eiscremekellen

Art.-Nr. 16318 40 Teile

189,00 €



### Sandspiel-Set XXL

Inhalt: 113 Teile bestehend aus 12 Eimern farbig, 6 Eimern transparent, 18 Sandsieben, 6 kurzen Schaufeln, 4 langen Schaufeln, 12 Mehl-Schaufeln, 12 Schaufelkellen, 6 kurzen Handrechen, 4 langen Handrechen, 3 Handbaggern, 3 Sand-Rundbohrern, 3 Sand-Spitzbohrern, 6 Maurerkellen, 6 Mörtelbrettern, 4 großen Förmchen, 8 kleinen Förmchen

Art.-Nr. 16317 113 Teile

419,00 €



### Sand-Förmchen Set

Inhalt: 18 klassische Formen, 6-teiliges Baumeister-Set, 16-teiliges Eisdielen-Set, 10-teiliges Backstuben-Set

Art.-Nr. 5596 50 Teile

79,99 €

## Förmchen



**Strukturroller, 5er Set**  
Maße: L/B/H 14,5x18x8cm  
Art.-Nr. 14573 5 Stück

**24,99 €**



6  
Stück

**GOWI Kuchenform**  
Maße: H/B 7x12cm  
Art.-Nr. 8022 6 Stück

**10,99 €**



1  
Stück

**Maulwurfskralle**  
Maße: L/B/H ca. 18x12x6cm  
Art.-Nr. 12646 1 Stück

**1,89 €**



**Sandförmchen Tiere**

Inhalt: Vogel, Katze, Elefant, Hund

Maße: L/B/H 15,5x14x11,5cm

Art.-Nr. 18520 4 Teile

**7,99 €**



13  
Teile



**GOWI Eistüten-Set**

4 Eistüten, Eiskugellöffel

Maße Eistüte: L/B 12x6cm

Eiskugellöffel: L/B 14,5x6,2cm

Art.-Nr. 8023

**6,99 €**

4  
Stück



**Sandgreifer**

Maße: L/B ca. 17,5x12cm

Art.-Nr. 12645 4 Stück

**14,99 €**

**dantoy Eis-Set**

Inhalt: 2 Eistüten, 3 Bällchen, Eislöffel,  
Essgeschirr

Art.-Nr. 21366 13 Teile

**9,99 €**

ab 18  
Monaten

**spielstabil®**  
unverwundlich

je Set  
5 Teile



**Eis-Duo-Set „Fashion“**

Ein Set besteht aus 4 Eistüten je zwei Formen und einem  
Eisportionierer im Netz.

Verschiedenen Farbkombinationen, Farbwahl ist nicht möglich.

Art.-Nr. 25736 1 Set, 5 Teile

Art.-Nr. 25979 8 Sets, 40 Teile

**9,99 €**  
**78,99 €**



## Modellieren

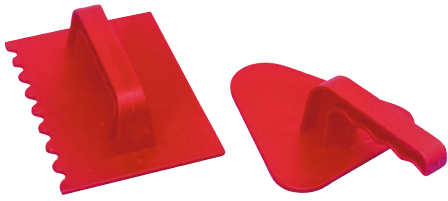

### Maurerkelle & Mörtelbrett

Farbe: Rot

Maße: L/B/H ca. 16x11x5cm

Art.-Nr. 24311

5,29 €



### Trichter

Material: Kunststoff

Maße groß: L/B 12x12cm

Maße mittel: L/B 10x10cm

Maße klein: L/B 8x8cm

Art.-Nr. 15061 3 Stück

2,99 €

6  
Stück



### GOWI Trichter mit Griff

Maße: Höhe 12cm, Ø 16cm

Art.-Nr. 14488 6 Stück

9,99 €

4  
Stück

Alter  
3+



### Sandspachtel-Set

Farben: Rot, Gelb, Grün, Blau

Material: Kunststoff

Maße: L/B 12,5x8,0cm

Art.-Nr. 22415 4 Stück

1,99 €



Alter  
3+

### Kleckertüte

Diese Kleckertüte ist in 2 Bereichen unterteilt.

Maße: L/B/H 15x10,5x22,5cm

Art.-Nr. 20582

5,99 €



### GOWI Wasserpumpe, transparent

Farbe: transparent, Gelb

Material: Kunststoff

Maße: L/B/H 30x6x14cm

Art.-Nr. 8024

7,99 €

dantoy

Alter  
2+



### dantoy Sand / Wassermühle

Maße: L/B/H 16x14x27cm

Art.-Nr. 18464

8,99 €



ab 18  
Monaten

### Sand- und Wassermühle

Maße: Höhe 29cm

Art.-Nr. 16140

9,99 €



### Bohrschaufel Set

Inhalt: Sandbohrer Drilli, Sandbohrer Classic

Maße: jeweils L/B/H 44x16x5cm

Art.-Nr. 18523

16,99 €

## Sandbagger & Muldenkipper



### Bulldozer Sitzbagger

Tragkraft: 100 kg

Maße: L/B/H 72x36x54 cm

Art.-Nr. 7015

53,99 €



### Großer Baustellenkipper

Tragkraft: 50 kg

Maße: L/B/H 65x42x40 cm

Art.-Nr. 14584

129,00 €



### GOWI Riesenlaster mit Softwheels

Tragkraft: 100 kg

Maße: L/B/H 43x32x28 cm

Art.-Nr. 14485

54,99 €



### BIG Maxi-Loader Sitzbagger

Tragkraft: 50 kg

Maße: L/B/H 73x30x33,5 cm

Art.-Nr. 15740

44,99 €



Alter  
3-7



Alter  
1+

### GOWI Giant Bagger Trendy, Grün

Material: Kunststoff

Maße: L/B/H 82x31x34 cm

Art.-Nr. 20476

59,99 €



Alter  
2+

### BIG Maxi-Truck Kipper

Tragkraft: 25 kg

Maße: L/B/H 46x32x30 cm

Art.-Nr. 15736

39,99 €



Alter  
3-7

### BIG Power Worker Maxi Trailer mit Anhängerkupplung

Material: Kunststoff

Tragkraft: ca. 25 kg

Maße: L/B/H ca. 23x50x24 cm

Art.-Nr. 19678

29,99 €



Alter  
3-7

### BIG Power Worker Maxi Kran

Material: Kunststoff

Tragkraft: ca. 25 kg

Maße: L/B/H ca. 47x32x36 cm

Art.-Nr. 20122

53,99 €

## Sandbagger & Muldenkipper

Alle Artikel auf dieser Seite (außer Art.-Nr. 14583 & 5698) sind:



### dantoy Riesen Muldenkipper

Tragkraft: 100 kg  
Maße: L/B/H 84 x 42,5 x 42 cm  
Art.-Nr. 5698 **99,00 €**



### Großer Truck, Blau

Tragkraft: 100 kg  
Maße: L/B/H 62 x 39 x 36 cm  
Art.-Nr. 14583 **139,00 €**



### BIG Jim-Dumper Muldenkipper

Ladevolumen von sechs Litern

Maße: L/B/H 94 x 46 x 54 cm  
Art.-Nr. 15735

**91,99 €**



### BIG Power-Worker Mega-Truck Kipper

Tragkraft: 25 kg / 12,8 l

Maße: L/B/H 65 x 31 x 36 cm

Art.-Nr. 23230 Eigengewicht 4 kg **53,99 €**



### BIG Fendt Geräteträger

Tragkraft: 50 kg

Maße: L/B/H 102 x 46 x 54 cm

Art.-Nr. 15621

**129,00 €**



### BIG Eicher Diesel Kinder Sitztraktor

Tragkraft: 50 kg

Maße: L/B/H 46 x 80 x 40 cm

Art.-Nr. 25531

**119,00 €**

## Bagger mit Gestell



**beleduc**

Sonderedition

Alter  
4+



Best-  
seller

**TopPlay Sitzbagger / Sandbagger,  
Sondermodell in Silber**

Sitzhöhe: 40 cm

Belastbarkeit: bis 40 kg

Art.-Nr. 22728

**129,00 €**

spiel gut®  
vom arbeitsausschuss  
kinderspiel + spielzeug  
ausgewertet  
recommended

Alter  
4+



**Winther CHALLENGE Bagger**

Maße: L/B/H 150x70x77 cm

Belastbarkeit: bis 75 kg, Sitzhöhe: 38 cm

Art.-Nr. 2077 Eigengewicht 11,9 kg **289,00 €**

Alter  
4+



**Sandbagger mit Raupengestell**

Maße: Ausleger (ausgestreckt) 100 cm,  
Schaufel 16x20x10 cm, Gestell 59x53 cm

Belastbarkeit: bis 50 kg, Sitzhöhe: ca. 47,5 cm

Art.-Nr. 20624 Eigengewicht 13 kg **179,00 €**



GERMAN  
DESIGN  
**TOPTRIKE**  
by beleduc

Alter  
3+



**TopTrike Bagger**

Gewicht: 7,5 kg, Sitzhöhe: 43 cm

Belastbarkeit: bis 50 kg

Maße: L/B/H 60x60x90 cm

Art.-Nr. 7222

**199,00 €**

Art.-Nr. 17104

Alter  
4+



Art.-Nr. 17103

**RABO Bagger, mit und ohne Räder**  
mit pulverbeschichteten Rahmen

**Stand-Bagger, ohne Räder**

Maße: L/B 125x55 cm, Vordergabelhöhe: 84 cm

Art.-Nr. 17104

**609,00 €**

**Bagger auf Rädern**

Schwerlast-Luftgummireifen

Maße: L/B 138x52,5 cm, Vordergabelhöhe: 81 cm

Art.-Nr. 17103

**699,00 €**

Art.-Nr. 20623

Alter  
4+



Art.-Nr. 20625

**Sandbagger, mit und ohne Räder**

Maße: Ausleger (ausgestreckt) 100 cm, Schaufel 16x20x10 cm

Belastbarkeit: bis 50 kg

**Mit Standardfuß**

Maße: Fuß Ø 65 cm, Sitzhöhe: ca. 34 cm

Art.-Nr. 20623 Eigengewicht 9 kg

**159,00 €**

**Mit 3 Rädern**

Maße: Gestell ca. 59x59 cm, Gesamtlänge 136 cm, Sitzhöhe: ca. 47,5 cm

Art.-Nr. 20625

**199,00 €**

# BIG Power-Worker

Alle Artikel auf dieser Seite sind:



Mini

Alter  
2-5



**Power-Worker Mini Bagger**

Maße: L/B/H 23x10x11,5cm

Art.-Nr. 15774

**8,99 €**



Alter  
2-5

**Power-Worker Mini Traktor**

Maße: L/B/H 23x10x11,5cm

Art.-Nr. 15777

**8,99 €**



23cm



Alter  
2-5

**Power-Worker Mini Radlader**

Maße: L/B/H 23x10x11,5cm

Art.-Nr. 15776

**8,99 €**

**Power-Worker Mini Kipper**

Maße: L/B/H 16x10x11,5cm

Art.-Nr. 15775

**8,99 €**



Alter  
2-5

Maxi

Alter  
3-7



73cm

**Power-Worker Maxi-Loader  
Sitzbagger**

Tragkraft: 50kg

Maße: L/B/H 73x30x33,5cm

Art.-Nr. 15740

**44,99 €**

Alter  
2+



**Power-Worker Maxi-Truck Kipper**

Tragkraft: 25kg

Maße: L/B/H 46x32x30cm

Art.-Nr. 15736

**39,99 €**

NEU

Alter  
2-7



**Power-Worker Mega-Truck Kipper**

Tragkraft: 25kg/ 12,8l, Eigengewicht 4kg

Maße: L/B/H 65x31x36cm

Art.-Nr. 23230

**53,99 €**



Alter  
3+

**Power-Worker Maxi Digger**

Tragkraft: 50kg

Maße: L/B/H 30x73x32cm

Art.-Nr. 8526

**51,99 €**



Alter  
3-7

**Power Worker Maxi Kran**

Material: Kunststoff

Tragkraft: ca. 25kg

Maße: L/B/H ca. 47x32x36cm

Art.-Nr. 20122

**53,99 €**



## U3 Sandspielzeug



### Kiplaster

Maße: L/B/H 31x21x19,5cm

Art.-Nr. 18524

31,99 €

ab 18  
Monaten



ab 18  
Monaten

### Radlader

Maße: L/B/H 42x18x28cm

Art.-Nr. 18526

28,99 €

dantoy

Alter  
2+

### dantoy Handbagger

Maße: Länge 32cm

Art.-Nr. 5699

14,99 €



ab 18  
Monaten

### Sandwalze

Maße: L/B/H 35x25,5x18,5cm

Art.-Nr. 18529

29,99 €



Alter  
2+

### Monster-Bagger

Maße: L/B/H 23x13,5x13cm

Art.-Nr. 10072

11,99 €



### BIG Power Worker Mini Griffy Fahrzeuge

Für drinnen und draußen geeignet.

Maße: L/B/H 13x25x14cm

#### Bagger

Art.-Nr. 27563

9,99 €

#### Räumfahrzeug

Art.-Nr. 27564

9,99 €

#### Walze

Art.-Nr. 27565

9,99 €



ab 12  
Monaten



**NEU****Pausenspielzeuge****Betzold****22  
Teile****Spiel- und Pausenkiste**

Hüpfen, Werfen, Fangen, Schleudern, Schießen oder Springen – hier ist für jeden etwas dabei. Die Spiel- und Pausenkiste bietet ein umfangreiches Set aus 22 Spiel- und Sportgeräten. Ideal geeignet für drinnen und draußen, in praktischer Aufbewahrungsbox.

Maße: L/B/H 31x71x44 cm  
Art.-Nr. 23599 22 Teile

**152,00 €****43  
Teile****Kunterbunte Bewegungskiste**

Die Kunterbunte Bewegungskiste enthält tolle vielseitige Spiele. Egal ob Parcours, Ballspiele oder ein Wettlauf mit den Lauf-Dollies – es gibt viele verschiedene Bewegungsspiele! Die einzelnen Elemente sind miteinander kombinierbar und machen Ihren Kindern im Freispiel großen Spaß.

- fördert die Bewegung
- ideal für draußen und drinnen
- vielseitige Übungsmöglichkeiten

Maße: L/B/H 38x71x44 cm  
Art.-Nr. 23602 43 Teile

**187,00 €****20  
Seile****Super-Sparset Springseile**

Mit diesen 3m langen Seilen trainieren Ihre Kinder Koordination, Konzentration und Motorik. Das Seile-Sparset ist ideal für Übungen einer großen Gruppe! Ob zum Aufwärmen, für den Ausdauersport oder für Wettkämpfe – das Set eignet sich hervorragend für alle Übungen.

Maße: Ø 0,9 cm  
Art.-Nr. 5334 20 Seile

**58,99 €****62  
Teile****Psychomotorik-Set**

Einfach auspacken und loslegen. Die Sportgeräte sind so attraktiv, dass die Kinder sofort mit Bewegungs-, Wurf- und Rückschlagspielen anfangen wollen. Optimale Übungen für die Stärkung des Bewegungsapparats, sowie Verbesserung vielerlei motorischer und koordinativer Fähigkeiten.

Maße: L/B/H 72x36 cm  
Art.-Nr. 5388 62 Teile

**299,00 €****25  
Teile****Das große Outdoor-Set**

Eine große Tasche gepackt mit vielen Spielmaterialien für den Schulhof. So kann sich jedes Kind sein Lieblingsspiel aussuchen und Sie haben die Möglichkeit eine ganze Gruppe auf einmal zu beschäftigen.

- für Pausen, Ausflüge u.v.m.
- inkl. praktischer Aufbewahrungstasche

Maße: L/B/H 28x66x33 cm  
Art.-Nr. 23600 25 Teile

**162,00 €****44  
Teile****Sport Spiel- und Pausentonne**

Egal ob Werfen, Fangen, Hüpfen, Schmeißen, Jonglieren, Schleudern oder Schwingen – hier ist für jeden etwas dabei. Die Spiel- und Pausentonne beinhaltet 44 Spiel- und Sportgeräte.

- vielseitiges Material
- Inhalt für mind. 80 Kinder

Maße: L/B/H 48x54x91,5 cm  
Art.-Nr. 23603 44 Teile

**340,00 €**



**11  
Bälle**



**Sport Ball-Set mit 11 Fußballen**

Hervorragender Wettspielfußball, der für sämtliche Spielsituationen bestens geeignet ist. Gewicht und Größe entsprechen den offiziellen Vorgaben der FIFA.

Umfang: 68 – 70 cm

Art.-Nr. 23484 11 Bälle

**205,00 €**

**10  
Bälle**



**Sport Ball-Set Basketball, Gr. 5**

Für rasante Basketball-Turniere. Dieses Set umfasst 10 ausgezeichnete Basketball-Trainingsbälle mit einem hervorragenden Preis-Leistungs-Verhältnis. Die Bälle besitzen sehr gute Sprungeigenschaften. Eine besonders griffige Oberfläche macht diesen Ball ideal für den Schulalltag.

Maße: Ø 22 cm

Art.-Nr. 23485 10 Bälle

**111,00 €**

**22  
Teile**



**Ballset mit Bigbag**

Dieses Riesen-Ball-Sortiment hält alles für Sie und Ihre Raselbande bereit. Egal ob Pause, Ausflug, Sportstunde oder einfach nur Lust auf Bewegung.

Maße: L/B/H 28x66x33 cm

Art.-Nr. 23486 22 Teile

**124,00 €**



**Sport Gummibälle, 6er-Set**

Die 6 Gummibälle in fröhlichen Regenbogenfarben motivieren zur Bewegung und bringen Schwung in den Schultag. Sie eignen sich zudem ideal zum Jonglieren. Die hochwertigen Bälle haben eine Softtouch-Oberfläche und springen ausgezeichnet.

- ausgezeichnete Sprungeigenschaften
- Set aus 6 leuchtenden Farben
- mit Softtouch-Oberfläche

Maße: Ø 6 cm

Art.-Nr. 23487 6 Bälle

**14,99 €**



**Sport Ball-Set**

Die Auswahl an 5 Bällen sorgt dafür, dass es auf dem Schulhof nicht langweilig wird. Bewegung wird großgeschrieben, wenn jeder der Bälle auf seine Weise gespielt wird. Die Kinder lernen beim Pellen, Werfen oder Schießen spielerisch den Unterschied der verschiedenen Bälle kennen.

Maße: Fußball: Ø 22 cm, Volleyball: Ø 21 cm

Handball: Ø 16 cm, Basketball: Ø 22 cm

Rugby-Ball: Breite 28 cm

Art.-Nr. 23488 5 Bälle

**81,99 €**



## Bälle

6  
Stück



### Weicher Erfolgsball

Diese Bälle sind außergewöhnlich leicht und dadurch absolut schmerz- und verletzungsfrei in ihrer Verwendung. Dadurch eignen sie sich hervorragend für Spiel und Therapie, sowohl für Kinder als auch Senioren.

Material: EVA-Schaum, Lycra-Hülle, Netzpaneele

Maße:  $\varnothing$  20 cm, je Ball 50 g

Art.-Nr. 20016 6 Stück

59,99 €



### Super-Safe Ball PG Fußball

Die Ballhaut pelzt nicht ab und nimmt kein Wasser auf. Im Vinyl eingeschlossene Luftblasen unterstützen den äußerst angenehmen taktilen Effekt der Oberfläche. Spieleigenschaften lassen sich durch Aufpumpen oder Entlüften einstellen.

Material: Vinyl

Maße:  $\varnothing$  20 cm, Gewicht: 250 g

Art.-Nr. 21359

12,99 €

25  
Stück



### Rundtasche mit Igelbällen

In diesem Set sind 25 Igelbälle in 3 verschiedenen Größen enthalten. Inklusive ist eine Tragetasche.

Material: 100 % Nylon (Tragetasche)

Maße: 5x6 cm, 10x7 cm, 10x8 cm

Art.-Nr. 5335 25 Bälle

78,99 €

1  
Stück



### Springball „Tierisch lustig“, $\varnothing$ ca. 6 cm

Motive: Frosch, Ente und Schaf (nicht wählbar)

Maße:  $\varnothing$  6 cm

Art.-Nr. 27310 1 Stück

1,79 €

4  
Stück



### Softbälle, 4er-Set $\varnothing$ 20 cm

Dieses Set aus 4 Softbällen eignet sich hervorragend für den Einstieg und die ersten Erfahrungen im Ballsport. Die Softbälle aus Vollschaum sind besonders griffig und lassen sich ideal im Sportunterricht und auch in der Freizeit einsetzen.

Farben: Petrol, Pink, Orange, Hellgrün  
Material: Schaumstoff

Maße:  $\varnothing$  20 cm

Art.-Nr. 22701 4 Stück

22,99 €

1  
Stück



### Sensorik Ball/Kühlball

Die Knautschbälle, gefüllt mit bunten Kügelchen, passen sich optimal jeder Körperform an. Einfach in den Kühlschrank legen und immer parat haben. Die Knautschbälle sind auch zum Spielen und zur Sinnesförderung geeignet.

Maße:  $\varnothing$  10 cm

Art.-Nr. 25340 1 Stück

2,99 €



### Stabiles Ballnetz für 10-12 große Bälle

Für Ordnung und zum Transport von Bällen ist dieses Netz ideal. Fasst 10 bis 12 große Bälle.

Material: weißes Nylon

Maße: 100x70 cm

Art.-Nr. 20816

10,99 €



24  
Stück

### Kleine Gummibälle

Kleine Gummibälle im Design echter Sportbälle: Fußball, Baseball, Basketball, Tennisball.

Maße:  $\varnothing$  6,3 cm

Art.-Nr. 2621 24 Stück

23,99 €



### TOGU Ballpumpe mit Nadelaufsatz

Material: Kunststoff

Maße: Länge 15,5 cm

Art.-Nr. 20057

4,99 €



## Bälle

4 Stück



### Wunderbälle

Angenehm weich, immer wieder aufblasbar, farbig sortiert

Maße:  $\varnothing$  25 cm

Art.-Nr. 7596 4 Stück

5,99 €

Art.-Nr. 20053+20055



1 Stück



Art.-Nr. 20052+20051

### Verschiedene Bälle, 2 Größen

Die Buntbälle sind hochglanzlackiert mit mehrfarbigem sphärischen Rasterdruck über den ganzen Ball. Mit Ventil.

#### Buntball Käfer

Art.-Nr. 20053 Klein  $\varnothing$  14 cm 4,99 €

Art.-Nr. 20055 Groß  $\varnothing$  23 cm 6,99 €

#### Punktball

Art.-Nr. 20052 Klein  $\varnothing$  14 cm 3,99 €

Art.-Nr. 20051 Groß  $\varnothing$  23 cm 6,99 €

1 Stück



### Fußball Telestar

Typischer Fußball für Kinder mit Ventil und schwarz-weißen Rasterdruck.

Maße:  $\varnothing$  23 cm, 140 g

Art.-Nr. 20050 1 Stück

4,99 €

1 Stück



### Fußball Super Kick

Mit dieser Light-Version ist der Spielspaß garantiert.

Farben: Blau, Rot, Gelb (**nicht wählbar!**)

Material: Ruton

Maße:  $\varnothing$  22,5 cm

Art.-Nr. 14448 1 Stück

9,59 €

1 Stück



### Abriebfester Outdoorball Allrounder

Trotz dem abriebfesten Kunststoff ist der Ball weich und garantiert somit Spaß und Freude.

Maße:  $\varnothing$  20 cm

Art.-Nr. 14680 1 Stück

16,99 €

1 Stück



### Softball mit Elefantenhaut

Griffiger und weicher Ball mit „Elefantenhaut“. Ideal für den Indoorbereich, z.B. für Wurfspiele.

Farben: Rot, Orange, Grün, Gelb, Lila, Blau (**nicht wählbar!**)

Material: Schaumstoff

Maße:  $\varnothing$  16 cm

Art.-Nr. 10076 1 Stück

15,99 €

### Sportbälle aus PU-Schaum im Netz

Federleichte Fußballle, Basketballle, Volleyballle und sogar ein Rugbyball mit silbernen Glanzeffekten. Verschiedene Größen/Oberflächen.

Material: PU-Schaum

Maße:  $\varnothing$  10–12 cm, Rugbyball:  $\varnothing$  9x20 cm

Art.-Nr. 14291 12 Stück

59,99 €

12 Stück



6 Stück



### Allroundbälle EZ-Balls

Die EZ Bälle sind weich und griffig, die Oberfläche mit den innenliegenden Mulden hat einen sehr angenehmen, soften Touch. In- und Outdoor geeignet! Mit Ventil.

Material: PVC

Maße:  $\varnothing$  10 cm, je Ball ca.80 g

Art.-Nr. 20056 6 Stück

29,99 €



## Bewegungsspiele

### Jongliertücher / Rhythmtücher

Die Chiffontücher eignen sich besonders gut als Bewegungstücher, da die Tücher beim Hochwerfen langsam runter schweben. So können Kinder koordiniertes Fangen und Werfen lernen. Aber auch zum Verkleiden und Dekorieren eignen sich die Jongliertücher ideal.



Best-seller

Alter  
3+

4  
Stück



### XL Jongliertücher in 4 Farben

Maße: L/B 138x138 cm

Art.-Nr. 25183 4 Stück **26,99 €**

### Jongliertücher

Maße: L/B 68x68 cm

Art.-Nr. 14599 6 Stück

**11,99 €**

15  
Teile

Alter  
3+



### Jonglier Set im Rucksack

3 Jonglierbälle, 3 Jongliertücher, 3 Jonglierringe und 3 Jonglierkeulen sowie 1 Balancier-Teller inkl. Stab und 1 Diabolo inkl. 2 Sticks

Art.-Nr. 23721 15 Teile

**34,99 €**

### Sport Tasche gefüllt mit 30 Bohnensäckchen

Ideal für den Sport in Kita und Schule. 30 Säckchen aus Baumwolle, inkl. Tasche aus Nylon.

Maße: L/B 8x14 cm

Art.-Nr. 25188

**76,99 €**



38  
Teile

Alter  
3+

### Großes Jonglier Set mit Tragetasche

10 Jongliertücher L/B 40x40 cm, 10 Jongliertücher L/B 65x65 cm, 3 Soft Jonglierringe Ø 240 mm, 2 Diabolos 165g, 3 Sets Jonglierbälle mit je 3 Stück, 3 Balancierteller, 1 Handreichung, Tragetasche

Art.-Nr. 5333 38 Teile

**145,00 €**



### Trolley Indoor / Outdoor

Transportwagen für Sport- und Bewegungsmaterialien, auch für Sandspielzeug oder für einen Ausflug mit der Gruppe.

Maße: L/B/H 95,5x85x61,5 cm

Art.-Nr. 24604

**299,00 €**



## Bewegungsspiele



### Freistehender Basketballkorb

Dieser Basketballkorb wurde in einer angenehmen Höhe für Kinder – oder Erwachsene mit eingeschränkter Bewegungsfreiheit – entworfen, um die Hand-Augen-Koordination zu verbessern. Das Spiel mit dem Basketballkorb fördert motorische Fähigkeiten und bietet Raum für gemeinsames Spiel.

Maße Korb: Ø 40 cm, Höhe 86 cm

Art.-Nr. 20021

79,99 €

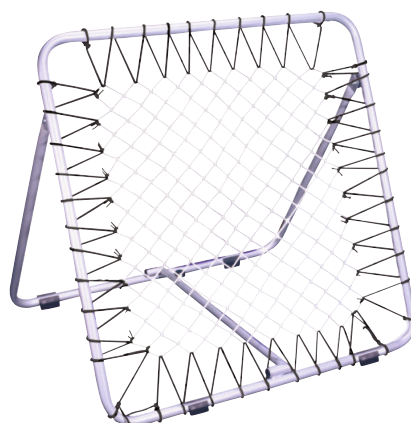

### Tschoukball Trainer, verstellbar

Ideales Training für Schuss- u. Fangübungen. Man wirft z.B. einen Ball gegen den Trainer und dieser prallt sofort zurück. Der Neigungswinkel ist von 55° auf 66° verstellbar.

Material: beschichtetes Stahlrohr

Maße: L/B 82x82 cm

Art.-Nr. 18277

169,00 €

2  
Stück



### Fußballtrainings-Tor „Pop up“

Der robuste Federstahlrahmen ist aus einem Stück gefertigt und bietet extreme Stabilität und hohe Belastung.

Material: Polyester

Inhalt: 2 Pop-Up Tore, 6 Erdanker, Transporttasche

Maße je Tor: B/H/T 122x76x76 cm

Art.-Nr. 19313 2 Stück

149,00 €



### Faltbares Fußballtor aus Aluminium

Die leichten, aber robusten Fußballtore aus 38 mm starkem Aluminiumrohr lassen sich in nur 15 Sekunden auf- und abbauen.

Material: Aluminium

**klein**

Art.-Nr. 20453 Maße: L/B/H 120x80x60 cm, 15 kg **284,00 €**

**groß**

Art.-Nr. 20454 Maße: L/B/H 155x95x75 cm, 19 kg **329,00 €**

1  
Stück



### Outdoorball Allrounder

Trotz dem abriebfesten Kunststoff ist der Ball weich und garantiert somit Spaß und Freude.

Maße: Ø 20 cm

Art.-Nr. 14680 1 Stück

16,99 €

1  
Stück



### Fußball Super Kick

Mit dieser Light-Version ist der Spielspaß garantiert.

Farben: Blau, Rot, Gelb (**nicht wählbar!**)

Material: Ruton

Maße: Ø ca. 22,5 cm

Art.-Nr. 14448 1 Stück

9,59 €

1  
Stück



### Softball mit Elefantenhaut

Griffiger und weicher Ball mit „Elefantenhaut“. Ideal für den Indoorbereich, z.B. für Wurfspiele.

Farben: Rot, Orange, Grün, Gelb, Lila, Blau (**nicht wählbar!**)

Material: Schaumstoff

Maße: Ø 16 cm

Art.-Nr. 10076 1 Stück

15,99 €



### Soft Bowling

Mit der dreieckigen Spielfeld-Schablone sind die 10 Kegel ruckzuck aufgestellt und das Bowlen kann losgehen. Die Grifflöcher in den Kugeln geben den Fingern Halt.

Inhalt: 10 Kegel, 2 Kugeln, Tragetasche

Maße Kegel: Ø 11 cm, Höhe 34 cm

Maße Kugel: Ø 17,5 cm

Art.-Nr. 7791 **129,00 €**

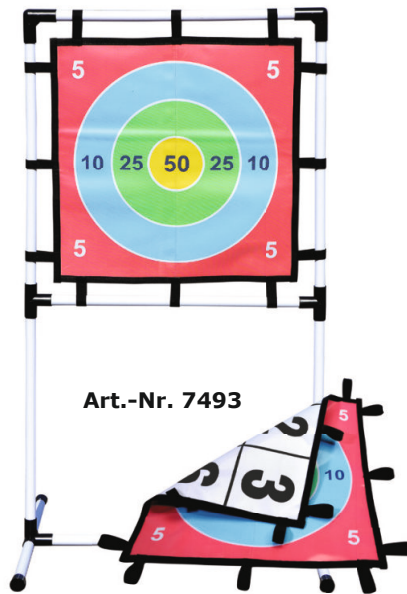

Art.-Nr. 7493

### Zahlen-Werfer 2 in 1 – Klett-Wurfspiel

Doppelseitige Klettmatte mit Zahlen und Dartscheibe (2 in 1). Die Scheibe kann einfach umgedreht werden.

Maße gesamt: B/H 140x77 cm

Maße Bälle: Ø 6 cm

Maße Wurffläche: B/L ca. 60x60 cm

Art.-Nr. 7493 1 Set inkl. 6 Klettballen **129,00 €**

### Klettballen

(Zusatz für Art.-Nr. 7493)

Maße Bälle: Ø 6 cm

Art.-Nr. 7494 6 Stück **34,99 €**



Art.-Nr. 7494



### Wurfspiel „Jump & Throw“

Unterschiedliche Spielvarianten zum Hüpfen, Werfen und Spaß haben. Die beigefügten Wurfsäckchen können wie bei den typischen Hüpfspielen eingesetzt werden.

Art.-Nr. 7373 10 Ringe, 3 Wurfsäckchen **39,99 €**



Alter 3+

### Schwungtuch mit Ziellöchern

Mit etwas Übung und Geschick rollt der Ball in das bestimmte Zielloch. Fördert die Auge-Hand-Koordination. Die eingnähten Ziellöcher und die aufgedruckten Zahlen bieten zusätzliche Spielmöglichkeiten.

Material: Polyestergewebe

Maße Ziellöcher: Ø 12 cm und Ø 19 cm  
Ø 400 cm

Art.-Nr. 2749 12 Griffe **99,99 €**

Ø 300 cm **59,99 €**

Art.-Nr. 8394 12 Griffe **59,99 €**



### Schwungtuch

Mit vereinten Kräften wenn alle Kinder gleichzeitig schwingen, fliegen die Bälle oder Luftballons in die Höhe. Fördert die Auge-Hand-Koordination und das Gefühl für Rhythmus.

Ø 185 cm  
Art.-Nr. 14270 8 Griffe **34,99 €**

Ø 360 cm  
Art.-Nr. 14270 12 Griffe **49,99 €**

Ø 500 cm  
Art.-Nr. 14270 16 Griffe **99,00 €**

Ø 730 cm  
Art.-Nr. 14270 20 Griffe **139,00 €**



### Schwungtuch Zubehör Set

Kleine Bälle im Sprung- und Flugverhalten verlangsamt. Bälle in 6 verschiedenen Farben.

Material: Kunststoff

Inhalt: Netztasche, 6 große Bälle, 6 Frösche, 12 kleine Bälle, 2 Beach Bälle

Maße große Bälle: Ø 10 cm

Maße kleine Spielbälle: Ø 10,2 cm

Maße Beach Bälle: Ø 20 cm

Art.-Nr. 18276 26 Teile **119,00 €**



## Bewegungsspiele



### Hüpf sack

Durch Herausforderungen, wie auf einem Bein hüpfen, gestaltet sich das Spielen mit den Hüpfsäcken abwechslungsreich.

Material: 100% Polyester

Maße ohne Griff: B/H/T 26x60x26 cm

Art.-Nr. 28293 4 Stück **19,99 €**



### Erzi Rollbrett aus Holz mit Paddelset

Durch die 4 Griffe und die Gesamtgröße können auch 2 Kinder gemeinsam das Rollbrett nutzen. Die Markenrollen bestehen aus Vollgummi mit Drehkranz und Doppelkugellager. Zusätzlich kann ein Zugseil an der Vorderseite angebracht werden. Das Paddel erlaubt dank der Teilung eine klassische Ruderbewegung mit zwei Einzelpaddeln sowie klassisches Paddeln und Kajak fahren.

Material: Birkenperrholz, Buche gewachst

Belastbarkeit: bis 150 kg

Maße: L/B/H 75x37x8,5 cm

Art.-Nr. 3947

**99,99 €**



Alter  
3+

### Rollbrett aus ASB-Kunststoff

Farbig sortiert, keine Farbwahl bei der Bestellung möglich.

Material: ASB-Kunststoff

Belastbarkeit: bis 50 kg

Maße: L/B/H 30x40x9,5 cm

Art.-Nr. 3474

**26,99 €**



Art.-Nr. 8086



Art.-Nr. 8084

Alter  
3+



Art.-Nr. 8085

ab 6  
Monaten



### Rollbrett Roletti Blau

Das Rolletti-Rollbrett in ausgefallener, abgerundeter Form mit praktischen Eingriffen für die Hände. Mehrere Rollbretter können mit Seil oder Kordel zu einem „Rolletti-Zug“ miteinander verbunden werden. Die leichtlaufenden Qualitätsrollen mit hochwertigen 3-fach-Kugellagern sind abriebfest.

Farbe: **wählbar** Blau (Farbe Rot auf Anfrage)

Material: Birkenholz

Bodenabstand: 8,6 cm

Maße: L/B 63x40 cm

Art.-Nr. 12616

**91,99 €**

### Pedalo Rollbrett Safety

Mit kugelgelagerten Lenkrollen, sehr leise und geeignet für Turnhallen.

Material: Birkenholz, Belastbarkeit: bis 150 kg

Maße Brett: L/B/H 60x35x8 cm

### 12er Set inkl. Stapelvorrichtung

Art.-Nr. 8086 Bunt

**799,00 €**

Art.-Nr. 8086 Natur

**799,00 €**

### 4er Set

Farben: Orange, Pink, Blau, Grün (nicht wählbar)

Art.-Nr. 8084

**239,00 €**

### Ein Rollbrett in einer Farbe.

Farben: **wählbar** (siehe Abbildung)

Art.-Nr. 8085

**79,99 €**



NEU

Alter 5+



**Pedalo Outdoor-Curling**

Es gibt viele verschiedene Ausgestaltungsmöglichkeiten für dieses Spiel. Das Set ist für den Outdoorbereich gedacht. Auch für Senioren geeignet

Maße: Ø 22cm, Höhe 17cm  
Art.-Nr. 7820

119,00 €



Alter 3+

**Ringwurfspiel aus Holz**

Schönes Ringwurfspiel aus Holz für Groß und Klein. Wer wirft die Ringe so gut und sammelt die meisten Punkte? Das Kreuz besteht aus Holz und ist zerlegbar. Die Ringe sind aus Sisalseil gefertigt. Verpackt in einem Stoffbeutel.

Maße: L/B/H 49x49x9cm  
Art.-Nr. 17876

24,99 €



Alter 3+

**Sicherheitszielscheibe, 3er Set**

Kinder üben spielerisch das Rechnen, Erwachsenen bieten die drei Zielscheiben eine gelungene Abwechslung, dabei wird gleichzeitig die Auge-Hand-Koordination trainiert.

Material: Kunststoff, Polyester

Maße, je Zielscheibe: Ø 45cm  
Art.-Nr. 7792

19,99 €



**Wikingerschach – Kubb**

Beim Wikinger Kubb spielen 2 Mannschaften gegeneinander. Das Spiel besteht aus einem König, zehn Kubbs, sechs runden Wurfhölzern und vier Pflöcken zur Feldbegrenzung - alles aus Holz. Zuerst müssen alle gegnerischen Kubbs umgeworfen werden, bevor der König fallen darf.

Material: Holz

Maße Königshöhe: 28cm  
Art.-Nr. 17881

49,99 €



Alter 3+

**Magnet-Dartspiel mit 12 Pfeilen, kindersicher**

Die kindersichere Version darf in keinem Kindergarten fehlen. Statt spitzer Pfeile gibt es 12 Magnetpfeile, somit können auch mehrere Kinder zusammen spielen.

Maße Scheibe: Ø 40,5cm  
Art.-Nr. 7012

19,99 €



## Bewegungsspiele



### Schwungseil

Der Haken am Schwungseil kann am Zaun o.ä. befestigt werden. So braucht nur einer schwingen und die anderen können hüpfen. Fördert Ausdauer und Koordination. Mit Drehwirbel, farbig sortiert.

Maße: Ø 8 mm, Länge 5 m

Art.-Nr. 12634

**11,99 €**

4 Stück



### Großer Gummitwist

Die Griffe haben eine Herzchen- und Blumenform.

Farben: Blau, Grün, Rot, Lila

Maße: Länge je 2,5 m

Art.-Nr. 6555 4 Stück

**7,49 €**



### Bunte Springseile,

Farben: Gelb, Hellblau, Grün, Rot, Lila & Dunkelblau

Maße: Länge 2,7 m

Art.-Nr. 6785 6 Stück

**3,99 €**



### Kleine Laufdollis

mit Gesicht und dicker Baumwollkordel, bunt sortiert in Rot, Gelb, Blau, Grün

Art.-Nr. 26092 1 Paar Höhe 7 cm

**1,59 €**

Art.-Nr. 6798 4 Paar Höhe 6 cm

**6,99 €**

6 Stück



### Springseil

farbenfrohes Hüpfseil mit bunten Griffen aus Kunststoff  
Farben: Pink, Gelb, Blau, Grün; bunt sortiert

Maße: Länge 2,10 m

Art.-Nr. 5854 6 Stück

**5,99 €**



### Laufdosen mit verstellbarer Halteschnur

Farben: Rot, Blau, Grün (nicht wählbar)

Maße: Höhe 12 cm

Art.-Nr. 27269 1 Paar

**3,99 €**

## Outdoor Bewegungsspiele



24  
Teile

### Activity Rings 24er Set

Aktivitätsringe regen zu zahllosen Aktivitäten an.

Material: weiches Kunstgummi

Maße: Ø 16,4 cm, Dicke 1,2 cm

Art.-Nr. 12623

53,99 €



### Faltbarer Kriechtunnel

Der Kriechtunnel entfaltet sich dank des Federmechanismus in Windeseile. Mit PVC-Streifen, der das Innere erhellt.

Maße: Ø 60 cm, Länge 180 cm

Art.-Nr. 2748

52,99 €



### Laufleine Nylon, farbig

Die Leine mit verstellbarem Bauchumfang ist kinderleicht anzuziehen.

Farben: Blau/Rot, nicht wählbar

Maße Brustumfang: 65 cm Länge: 1 m

Art.-Nr. 7008 Für 1 „Pferd“ = 1 Zügel

Art.-Nr. 12317 Für 2 „Pferde“ = Doppelspänner

11,99 €

23,99 €

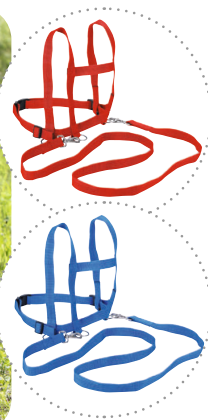

rutsch-  
fest



### Outdoor Hüpfpolster

Der Bezug ist waschbar bei 40 °C

Material: PVC oder PU-beschichteter Webstoff

Farben: Madeira Orange, Madeira Petrol, PVC Atlas Marine, PVC Atlas Orange wählbar

Art.-Nr. 25703 Hüpfpolster M ab 149,00 €

Maße: L/B/H 107x70x17 cm

Art.-Nr. 25709 Hüpfpolster L ab 299,00 €

Maße: L/B/H 140x90x21 cm



Dekore



Madeira  
Orange

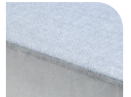

Madeira  
Petrol



PVC Atlas  
Marine



PVC Atlas  
Orange



1  
Stück

### Balancierwippe

Mit dieser neuartigen Balancewippe können spielerisch die Balancierfähigkeit, die Beinmuskulatur und die Konzentration trainiert werden.

Farben: Blau, Grün, Rot, Gelb, nicht wählbar

Belastbarkeit: bis 90 kg

Maße: L/B/H 58x12,5x10 cm

Art.-Nr. 24704

19,99 €



### Pferdeleine mit Sicherheitsverschluss, aus Leder

Jetzt neu mit einem Sicherheitsverschluß!

Maße Brustumfang: 67 cm

Länge: 1,05 m

Art.-Nr. 14486

9,99 €



## Outdoor Bewegungsspiele



Zwei Größen wählbar

### Holzpferd + Zubehör

Material Pferd: Lärchenholz, Fichtenholz

Material Sattel: Baumwolle (waschbar)

Altersempfehlung: ab 3 Jahren

Nach DIN EN1176 geprüft, Zulassung als Spielplatzgerät.

Belastbarkeit: bis 100kg

Gewicht: 18 oder 20kg

Lieferumfang: Holzpferd, Steigbügel, Kindersattel, Führstrick, Halfter

Sitzhöhe: 50 oder 80cm wählbar

Art.-Nr. 7275 Klein

609,00 €

Art.-Nr. 7275 Groß

669,00 €



### Baum-Tipi

Das Baum-Tipi darf bei keiner Outdoor-Aktivität fehlen. Das Tipi ist die perfekte Lösung für einen kühlen Schattenplatz im Garten, Park oder auch auf Ausflügen. Einfach mit dem Seil um einen Baum binden und fertig. Er ist für jeden Baum geeignet.

Material: 100% Baumwolle

Maße: B/H 6,0x2,5m

Art.-Nr. 20684

84,99 €



### Schwungtuch

Mit vereinten Kräften wenn alle Kinder gleichzeitig schwingen, fliegen die Bälle oder Luftballons in die Höhe. Fördert die Auge-Hand-Koordination und das Gefühl für Rhythmus.

Ø 185cm

Art.-Nr. 14270 8 Griffe

34,99 €

Ø 360cm

Art.-Nr. 14270 12 Griffe

49,99 €

Ø 500cm

Art.-Nr. 14270 16 Griffe

99,00 €

Ø 730cm

Art.-Nr. 14270 20 Griffe

139,00 €

### Schwungtuch Zubehör Set

Kleine Bälle im Sprung- und Flugverhalten verlangsamt. Bälle in 6 verschiedenen Farben.

Material: Kunststoff

Inhalt: Netztasche, 6 große Bälle, 6 Frösche, 12 kleine Bälle, 2 Beach Bälle

Maße große Bälle: Ø 10cm

Maße kleine Spielbälle: Ø 10,2cm

Maße Beach Bälle: Ø 20cm

Art.-Nr. 18276 26 Teile 119,00 €



4 Stück



### Softbälle, 4er-Set Ø 20cm

Dieses Set aus 4 Softbällen eignet sich hervorragend für den Einstieg und die ersten Erfahrungen im Ballsport. Besonders griffig.

Farben: Petrol, Pink, Orange, Hellgrün

Material: Schaumstoff

Maße: Ø 20cm

Art.-Nr. 22701 4 Stück

22,99 €

## Outdoor-Spiel & Beschäftigung



Ü3

### Floor-Curling Indoor und Outdoor

Durch die integrierten Rollen lässt sich das Curling ohne Eis auf allen ebenen, glatten und sauberen Untergründen spielen.

Inhalt: runde Matte, 4 Curlingsteine Blau, 4 Curlingsteine Rot, Aufbewahrungstasche

Maße je Curlingstein: 11x6,5cm

Art.-Nr. 20807

129,00 €



Ü3

### allodoro XL 4 in einer Reihe

Material: robuster, witterungsbeständiger ABS Kunststoff

Maße je Stein: Ø ca. 7,5cm

Maße gesamt: L/B/H 73x49x72,5cm

Art.-Nr. 23219

139,00 €



Ü3

14 Teile

### Soft Bowling

Inhalt: 10 Kegel, 2 Kugeln mit Griff-löcher, dreieckigen Spielfeld-Schablone, Tragetasche

Maße Kegel: Ø 11 cm, Höhe 34 cm

Maße Kugel: Ø 17,5 cm

Art.-Nr. 7791

129,00 €



8 Teile

### Riesenwurfscheibe

Material: Textil, Klett

Maße Scheibe: Ø 150cm, 40cm (gefaltet, Popup)

Inhalt: Wurfscheibe, 6 Klettballer, Tragetasche

Art.-Nr. 8395

59,99 €



Ü3

### Kooperationsband

Material: Latexband, weiches Lycra

Belastbarkeit: bis 100kg

Maße: Länge 5m

Art.-Nr. 2754

79,99 €

### allodoro 2 in 1 Tower & Domino

Material Bausteine: Kunststoff

Inhalt: 30 große bunte Bausteine, Farbwürfel, Aufbewahrungstasche

Maße: L/B/H 20 x 4,4 x 6,3 cm

Art.-Nr. 23216

53,99 €

32 Teile



Ü2

4 Stück



### Softbälle, 4er-Set Ø 20cm

Farben: Petrol, Pink, Orange, Hellgrün  
Material: Schaumstoff

Maße: Ø 20cm

Art.-Nr. 22701 4 Stück

22,99 €



kitaeinkauf

exklusiv

NEU

Alter 4+



### kitaeinkauf Rasenski mit 3 Bindungen

Diese Rasenski sorgen für aktiven Spielspaß – drinnen wie draußen! Bis zu drei Kinder können gleichzeitig auf ihnen gleiten.

Material: Buchenholz

Maße: L/B/H 100x18x2cm

Art.-Nr. 27162 1 Paar

49,99 €

**NEU**

## Kriechtunnel

Best-seller



### Faltbarer Kriechtunnel Blau

Der Kriechtunnel entfaltet sich dank des Federmechanismus in Windeseile. Mit PVC-Streifen, der das Innere erhellt.

Maße: Ø 60 cm, Länge 180 cm

Art.-Nr. 2748

**52,99 €**

Maße: Ø 60 cm, Länge 295 cm

Art.-Nr. 14312

**76,99 €**



### MEGA Kriechtunnel

Mehrere Megatunnel können für eine ausgebaute, variationsreiche, kurvige Kriechstrecke zusammengesteckt werden. Inklusive Tasche zum Verstauen. Nur für den Innenbereich geeignet!

Maße: Ø 91,4 cm, Länge 3,70 m

Art.-Nr. 12618

**199,00 €**



### SuperCross Kriechtunnel Krake mit 4 Armen

Ein Arm hat eine Länge von 91 cm.

Maße: Ø 50 cm, Länge 225 cm

Art.-Nr. 26493

**149,00 €**



### Kriechtunnel Krake mit 6 Armen

Dieser originelle Kriechtunnel bietet mit seinen sechs Armen noch mehr Spiel- und Bewegungsspaß für gleich mehrere Kinder! Ein Arm hat eine Länge von 65 cm. Der Kriechtunnel ist für Outdoor und Indoor geeignet.

Maße: Ø 50 cm, Länge 200 cm

Art.-Nr. 26462

**199,00 €**



### Kriechtunnel Angsthase

Dank des Netzgewebes haben Kinder beim Krabbeln durch den Tunnel stets einen Blick nach außen.

Maße: Ø 50 cm, Länge 175 cm

Art.-Nr. 25410

**54,99 €**

## Aufräumen & Sortieren von Spielzeug

Weitere Informationen sowie viele andere Produkte im Web-Shop



### GOWI Spielzeugdecke

Material: Kunststoff

Maße: Ø 150 cm

Art.-Nr. 8806 **36,99 €**



### GOWI Spielzeugtonne mit Reißverschluss

Material: Kunststoff

Maße: Höhe 62 cm, Ø 52 cm

Art.-Nr. 8805 **34,99 €**



### Filzkorb rund

Praktischer Korb aus Filz in verschiedenen Farben. Ideal, um Bausteine und andere Spielsachen zu verstauen.

**Farben:** 4 wählbar (siehe Abbildung)

Material: 100 % Polyester

Maße: Ø 39 cm, Höhe 30 cm

Art.-Nr. 17286 Rot

Art.-Nr. 17287 Blau

Art.-Nr. 17288 Grün

Art.-Nr. 17289 Gelb

**12,99 €**



### Filzkorb

Praktischer Garderobekasten aus Filz für Mützen, Handschuhe und Schals.

**Farben:** 4 wählbar (siehe Abbildung)

Material: 100 % Polyester

Maße: L/B/H 16x16x14 cm

Art.-Nr. 17110 Rot

Art.-Nr. 17111 Blau

Art.-Nr. 17113 Grün

Art.-Nr. 17114 Gelb

**5,99 €**



### Aufräumsack/ Spieldecke, Grün

Zack, zack, zusammengezurt und schon sind kleinteilige Spielsachen wie Bausteine mit samt der Spieldecke aufgeräumt. Innenliegender Tunnelzug mit vier Schlaufen zum Ziehen.

Material: 100 % Polyester

Maße: Ø 130 cm

Art.-Nr. 24181

**24,99 €**

Art.-Nr. 19934



### treeNside Materialschalen

Material: Biokunststoff

Maße: H/B/T 2,6x18x12 cm

Art.-Nr. 19933 6 Stück **7,89 €**

Maße: H/B/T 4,7x23x14,7 cm

Art.-Nr. 19934 6 Stück **10,19 €**



Art.-Nr. 19933



6 Stück

ohne Deko

### Sortier- und Malblüten

für Farben oder Bastelutensilien, lebensmittelgeeignet

Material: Kunststoff

Maße: Ø 27 cm

Art.-Nr. 6071 6 Stück

**17,99 €**

## Picknick im Freien

Weitere Informationen sowie viele andere Produkte im Web-Shop



Alter  
2-7

Dekore  
Holz



Natur

Weiß

Grau

### Pinolino Sitzgarnitur für 4

Mit den robusten und langlebigen Sitzgarnituren von Pinolino können Kinder nach dem Spielen und Rennen im Freien gemeinsam eine Pause eingelegt. Die Natur Variante kann mit wasserfester Farbe bemalt und dadurch individuell gestaltet werden. Ohne Deko.

Tisch und 2 Bänke, nicht trennbar

**Dekore:** Natur, Weiß, Grau

Material: Fichte, massiv

Sitzhöhe: 28 cm

Maße: L/B/H 90x79x50 cm

Art.-Nr. 7753 **Natur**

**59,99 €**

Art.-Nr. 7753 **Weiß**

**79,99 €**

Art.-Nr. 7753 **Grau**

**79,99 €**



latexfrei

30  
Stück



### Sitzunterlagen inkl. Tasche

Die Sitzunterlagen werden als Set geliefert, welches aus jeweils 15 blauen und grünen Sitzmatten besteht. Durch die integrierten Noppen am Boden der Sitzkissen sind diese rutschfest, trotz glatter Sitzfläche.

Material: 80 % Ethylenvinylacetat,  
20 % Polyethylen

Tasche: 100 % Polyester

Maße Sitzkissen: L/B/H 32x38x1 cm

Art.-Nr. 6636 30 Stück **102,00 €**



### Getränkespender, 27l

Der tragbare Getränkenspender ist spülmaschinenfest und kann so täglich eingesetzt werden. Er ist für warme wie kalte Getränke geeignet. Im Sommer werden die Getränke wespensicher bereitgestellt und über den Deckel können Sie einfach Eiswürfel hinzugeben.

Farbe: transparent

Material: robuster Kunststoff, Polypropylen

Fassungsvermögen: 27l

Maße: L/B/H 31,5x31,5x49 cm

Art.-Nr. 8539

**59,99 €**

### Outdoor – Getränkestation

Die Getränkestation für den Außenbereich bietet reichlich Platz für zwei große Getränkenspender, viele Becher und Tassen. Das Stoffdach bietet ausreichend Schatten und ist witterungsbeständig. Die Getränkestation wurde aus Kiefernholz gefertigt. Durch die natürliche Holzöl-Lasur ist es zudem wasserabweisend und langlebig.

Material: kesseldruckimprägniertes Kiefernholz mit natürlicher Holzöl-Lasur für lange Haltbarkeit, Markise aus 100 % Polyester

Maße: L/B/H 74x42x145 cm

Art.-Nr. 20118

**595,00 €**



5 Jahre  
Hersteller-  
Garantie



### Sitzsack für Kinder (bis 45kg) Grün, für Indoor und Outdoor geeignet

Der wetterfeste Sitzsack ist ein echter Liebling von allen Kindern. Toben, Lümmeln, Spielen – Alles ist möglich mit diesem bequemen und zugleich robusten Sitz- und Spielmöbel – und das Draußen! Durch den doppelten Reißverschluss am Boden bleibt die Füllung sicher im Inneren.

Material: Polyester

Gewicht: 1,8 kg

Belastbarkeit: 45 kg

Maße: L/B/H 55x70x60 cm

Art.-Nr. 17861

**86,99 €**





Best-seller

4 Stück



**Lupendose XXL**  
Luftlöchern zum Insektenschutz

Maße: L/B 10,5x11 cm  
Art.-Nr. 8045 4 Stück

9,99 €

Best-seller

10 Stück



**Große Lupendose**  
Luftlöchern zum Insektenschutz

Maße: Ø 7 cm, Höhe 6 cm  
Art.-Nr. 4809 10 Stück

13,99 €



**Insektenboxen**

Die zwei verschieden großen Boxen haben am Deckel ein zu öffnendes Sichtfenster, Luftschlitze und einen Tragegriff. Farbig sortiert.

Maße groß: L/B/H 14,4x21x13 cm  
Maße klein: L/B/H 11,5x17,5x11 cm

Art.-Nr. 14255 2er Set

13,99 €

**Bambuskescher, 72 cm**

Material: Bambus, PE  
Farbe: Blau oder Rot, nicht wählbar

Maße: Länge 72 cm, Ø 19 cm

Art.-Nr. 20502

1,99 €



**Forscher Experimente**

Umfassendes Entdecker-Set: Himmelsrichtungen bestimmen, in die Ferne blicken, Naturmaterialien sammeln und mit diversen Lupen von allen Seiten betrachten. Alle Produkte sind auch einzeln erhältlich. Das Set wird in einer transparenten 15 Liter Kunststoffkiste mit Deckel geliefert.

Inhalt: Explorer-Box, 2 Eduscope, Insekteneimerchen, Zwei-Wege Lupendose, 3 Federteleskope, 5 große Becherlupen, 5 kleine Becherlupen, 2 Teleskope, 5 Kompass aus Holz, 8 bunte Handlupen.

Maße Aufbewahrungs-Box:

L/B/H 40x30x18 cm

Art.-Nr. 13672 33 Teile

89,99 €

NEU



4-teilige Ameisenfarm:

- Sammelschale
- Beobachtungsbehälter
- 2-Wege-Lupe
- Pinzette



Art.-Nr. 6518



**Ameisenfarm**

Beobachtungsbehälter mit Sand füllen, die Sammelschale neben einen Ameisenhaufen stellen – und schon bald laufen die Tiere von ganz alleine durch den Schlauch in die transparente Box. Zum genaueren Studieren von Tieren und Pflanzen dient die zusätzliche Beobachtungsstation mit 2-Wege-Lupe, inkl. Pinzette.

Maße: L/B/H 20,5x9x17,5 cm

Art.-Nr. 6518 4 Teile

16,99 €



**Geschenk-Set**

**Gutschein für 5 Raupen**

8 Teile

Gutschein

**Zucht-Set „Schmetterlinge“**

- Zum Verschenken inkl. Gutschein für die Raupen
- Umfangreiches, für die Aufzucht erforderliches Material inkl. tollem Zusatzmaterial
- Raupen im Set nicht enthalten – der Versand erfolgt kostenlos nach Einlösen des Gutscheins zum Wunschtermin **(März bis Oktober)**

Art.-Nr. 13454 8 Teile

**44,99 €**

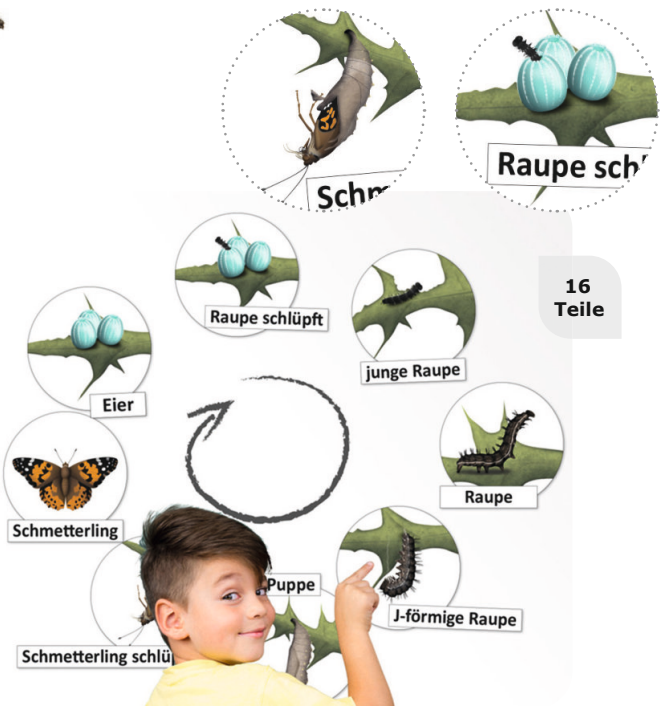

16 Teile

**Lebenszyklus „Schmetterling“, magnetisch**

Den Lebenszyklus des Schmetterlings spielerisch entdecken.

Material: stabiles, wasserabweisendes Papier mit Magnetfolie

Inhalt: 8 Abbildungen, 8 Beschriftungen, Arbeitsblätter im Set, transparente Kunststoff-Box

Maße Abbildungen: Ø ca. 16,5 cm

Maße Schilder: L/B/H ca. 3x7,3 – 25,6 cm

Maße Box: L/B/H ca. 22,5x31x2,2 cm

Art.-Nr. 16828 16 Teile

**42,99 €**



Alter 4+

5 Lagen

**Lebenszyklus-Modell „Honigbiene“**

Die Entwicklungsstadien der Honigbiene als Modelle.

Inhalt: 4 Lebenszyklusmodelle

Maße Biene: L/B/H 7x10x1 cm

Art.-Nr. 16827 **9,99 €**



Alter 3+

**Kamishibai Bildkarten und Memospiel – Ameise, Biene und Schmetterling. Unsere Insekten**

Passend zum Kamishibai-Theater (Art.-Nr. 12349, siehe Web-Shop), farbig illustriert, einseitig bedruckt.

Material: 300 g/m<sup>2</sup> Karton

Inhalt: 11 Bildkarten, 30 ausgestanzte Memospielkärtchen inkl. Textvorlage

Maße: L/B 29,7x42 cm

Art.-Nr. 12353

**18,00 €**



13  
Teile



**Wurzel- und Regenwurm-Beobachtungs-Set**

- Inhalt:
- 2 Vivarien
  - Sack mit Erde
  - 2 Tüten mit Karottensamen
  - 2 Tüten mit Bohnensamen
  - 2 Tüten mit Rettichsamen
  - Sack mit Sand
  - 3 Erdnussamen

Maße: L/B/H 4,5x30x20 cm

Art.-Nr. 13456 13 Teile

59,99 €



**Jumbo-Fingerpuppe „Biene“**

Detailgetreue Fingerpuppe.  
Auch für Rollenspiele geeignet.

Maße: L/B/H 18x13x8 cm

Art.-Nr. 16831 34,99 €

Alter  
4+

4  
Teile

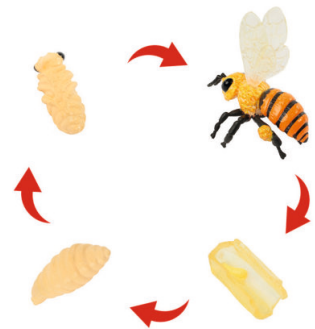

**Lebenszyklus-Modell  
„Honigbiene“**

Die Entwicklungsstadien der  
Honigbiene als Modelle.

Inhalt: 4 Lebenszyklusmodelle

Maße Biene: L/B/H 7x10x1 cm

Art.-Nr. 16827 9,99 €



**Mobiles Gewächshaus „Kleiner Gärtner“**

Farbe: Natur, Orange, Transparent  
Material: wetterfestes Massivholz, Stahl, Folie

Lieferumfang: Gewächshaus inkl. Vorrichtung für ein Schloss  
zur Sicherung

Arbeitsplattenhöhe: 55 cm

Maße: B/H/T 119x115x60 cm

Art.-Nr. 7242

359,00 €



Kokons  
lieferbar von  
Mitte Januar  
bis Anfang  
Mai

**Zuchtset Wildbienen**

Das Zuchtset können Sie ganzjährig bestellen. Die Kokons werden jedoch nicht direkt mitgeliefert. Das Zuchtset enthält lediglich einen Gutschein für die kostenlose Zusendung der Kokons. Der Versand der Kokons erfolgt zu Ihrem Wunschtermin von Mitte Januar bis Anfang Mai. Die Wildbienen schlüpfen Mitte/Ende April.

Inhalt: Nistblock (unmontiert), Lehm-pulver, Samen, Gutschein, Anleitung, Unterrichtsmaterial

Maße Nistkasten: L/B/H 16x16x17 cm

Art.-Nr. 13457

169,00 €



## Holzpferde

Diese robusten Holzpferde stellen bei jedem Wetter die idealen Spielgefährten dar. An einem integrierten Haltegriff können sich die Kleinen sicher in Richtung Abenteuer begeben.



Zwei Größen wählbar



### Holzpfard + Zubehör

Material Pferd: Lärchenholz, Fichtenholz  
Material Sattel: Baumwolle (waschbar)

Nach DIN EN1176 geprüft, Zulassung als Spielplatzgerät.

Belastbarkeit: bis 100 kg

Lieferumfang: Holzpfard, Steigbügel, Kindersattel, Führstrick, Halfter

Sitzhöhe: 50 oder 80 cm wählbar, Gewicht: 18 oder 20 kg

Art.-Nr. 7275 Klein

609,00 €

Art.-Nr. 7275 Groß

669,00 €

### Holzpfard

Material Pferd: Lärchenholz, Fichtenholz

Nach DIN EN1176 geprüft, Zulassung als Spielplatzgerät.

Max. Belastung: 100 kg

### Holzpfard, Sitzhöhe 80 cm

Sitzhöhe: 80 cm, Gewicht: 29 kg, Maße: L/B/H 168x74x110 cm

Art.-Nr. 7506

439,00 €

### Holzpfard, Sitzhöhe 50 cm

Sitzhöhe: 50 cm, Gewicht: 18 kg, Maße: L/B/H 110x43x86 cm

Art.-Nr. 7507

439,00 €



### Sattel mit Steigbügel für Holzpfard

Für Art. 7507 und 7506 geeignet. Ein Sattel mit Steigbügel und Satteldecke.

Material Sattel: Synthetik mit Beschlägen aus Metall verchromt

Material Satteldecke: Baumwolle, waschbar bei 30°C

Gesamtgewicht: 2,5 kg

Maße Decke: Rückenlänge 46 cm

Maße Sattel: 31,5x25x29 cm

Art.-Nr. 7276

169,00 €

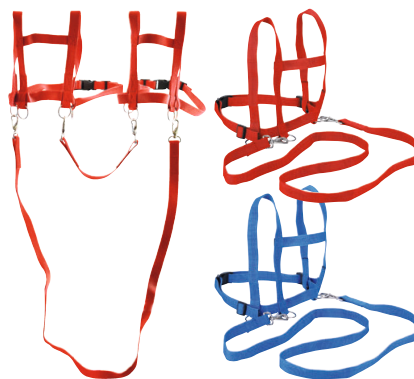

Art.-Nr. 12317

Art.-Nr. 7008

### Laufleine Nylon, farbig

Die Leine mit verstellbarem Bauchumfang ist kinderleicht anzuziehen.

Farben: Blau oder Rot, nicht wählbar

Material: Nylon

Maße Brustumfang: 65 cm

Länge: 1 m

Für 1 „Pferd“ = 1 Zügel, Rot

Art.-Nr. 24861

11,99 €

Für 1 „Pferd“ = 1 Zügel, Blau

Art.-Nr. 7008

11,99 €

Für 2 „Pferde“ = Doppelspänner

Art.-Nr. 12317

23,99 €



ab 12 Monaten

### Holzpony Sitzhöhe 38 cm

Perfekte Sitzhöhe damit Kleinkinder gefahrlos selbst auf- und absteigen können.

Material: Fichte/Birkenholz, unbehandelt

Sitzhöhe: 38 cm

Maße: L/B/H 70x32x57 cm

Art.-Nr. 20447

129,00 €



## Kreative Balancierelemente



Alter  
1+

### KreativSteine

Klimaneutrale Herstellung in Deutschland, ausgezeichnet mit dem spiel gut® Siegel, abwaschbar.

Material: EPP (100 % recycelbar)

Belastbarkeit: max. 180 kg

Inhalt: 6 KreativSteine, 3 Verwandlungssteine

Maße KreativStein: L/B/H 27x20x11 cm

Maße VerwandlungsStein: L/B/H 27x20x8 cm

Art.-Nr. 16799 9 Stück

**169,00 €**

**B4K**  
Besonderes4Kids

### Stapelstein®

Bewegungskoordination, Stabilität, Konzentration, Muskelaufbau, Geschicklichkeit und Balance trainieren. Die Elemente können einzeln oder aufeinandergestapelt gespielt werden, wobei beim Stapeln verschiedene Oberflächenwinkel möglich sind. Die Elemente geben beim Betreten ein wenig nach, hier ist die Balance der Kinder gefragt. Alle Elemente sind kombinierbar. Sicheres Spiel: Keine spitzen Ecken, Wasser-, speichel-, bissfest und UV-beständig. Sie sind Made in Germany und zu 100% recyclebar.

Material: expandiertes Polypropylen

Belastbarkeit: max. 180 kg

Maße: B/H 27,5x12 cm

Alter  
1+



Direkt  
zum Artikel:



stapelstein®



### Stapelstein® Original rainbow classic

Farben: Violett, Grün, Blau, Gelb, Orange, Rot

Art.-Nr. 15964 6 Stück

**179,00 €**

### Stapelstein® Original confetti classic

Farbe: Confetti

Art.-Nr. 17783 1 Stück

**34,99 €**



**Stapelstein®**

Bewegungskoordination, Stabilität, Konzentration, Muskelaufbau, Geschicklichkeit und Balance trainieren. Die Elemente können einzeln oder aufeinandergestapelt bespielt werden, wobei beim Stapeln verschiedene Oberflächenwinkel möglich sind. Die Elemente geben beim Betreten ein wenig nach, hier ist die Balance der Kinder gefragt. Alle Elemente sind kombinierbar. Sicheres Spiel: Keine spitzen Ecken, Wasser-, speichel-, bissfest und UV-beständig. Sie sind Made in Germany und zu 100% recyclebar.

Material: expandiertes Polypropylen

Belastbarkeit: max. 180kg

Maße je Element: B/H 27,5x12cm

Alter  
1+



**Stapelstein® Original**

Die harmonischen Elemente lassen Kinderaugen leuchten und setzen gleichzeitig ein Zeichen gegen die Verschmutzung der Weltmeere. Denn jedes einzelne Element besteht zu 15% aus recycelten maritimen Industrieabfällen.

**Stapelstein® Original ocean**

Art.-Nr. 19213 6 Stück **179,00 €**

**Stapelstein® Original rainbow pastel**

Art.-Nr. 19077 6 Stück

**179,00 €**

**Stapelstein® Original fresh**

Dieses Set ist ideal für den Start, um ein kunterbuntes Bewegungsabenteuer zu ermöglichen.

Farben: Mint, Pink, Violett

Art.-Nr. 19217 3 Stück **99,00 €**



**Stapelstein® Rainbow Set classic, 6er Set + 1 Board**

Das Set ist das ideal für den Start, um ein kunterbuntes Bewegungsabenteuer zu ermöglichen. Das kunterbunte Board ist die perfekte Ergänzung für dynamisch-bewegte Einsatzmöglichkeiten.

Farben: Confetti, Violett, Blau, Grün, Gelb, Orange, Rot

Maße Board: Ø 35,5cm, Höhe 8,4cm

Art.-Nr. 19205 7 Elemente

**215,00 €**



**Stapelstein® Original primary pastel**

Farben: Hellgelb, Hellrot, Hellblau

Art.-Nr. 19084 3 Stück

**99,00 €**

**NEU**

## Balancierelemente Erzi

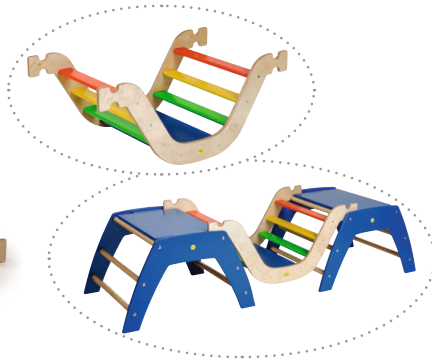

### Kletterwippe Mini

Material: Buchensperrholz, lackiert

Belastbarkeit: bis 140kg

Maße: L/B/H 94x56,5x39 cm

Art.-Nr. 26220 **339,00 €**

### Center Piece

Mit Erzi Balancierbrettern und Rollenrutschen lassen sich unzählige Balancierlandschaften entwickeln. Die beiden Deckel dienen als Rollbrett. Bis zu fünf Balancierbretter passen zum Transport und zur Aufbewahrung in die Box.

Material: Buchensperrholz, lackiert

Belastbarkeit: bis 140kg

Maße: L/B/H 149x107x55 cm

Art.-Nr. 26241

**899,00 €**



### Kletterwippe

Material: Buchensperrholz, lackiert

Maße: L/B/H 117,3x56,5x53 cm

Art.-Nr. 26223 **379,00 €**



Deckel der Sportboxen als Rollbrett verwendbar. Belastbar bis 140kg



### Sportbox

Material: Buchensperrholz, lackiert

Belastbarkeit: bis 140kg

Maße: L/B/H 75x41,5x42 cm

Art.-Nr. 26243 **409,00 €**

### Sportbox S

Material: Buchensperrholz, lackiert

Belastbarkeit: bis 140kg

Maße: L/B/H 41,5x41,5x41,5 cm

Art.-Nr. 26244 **299,00 €**

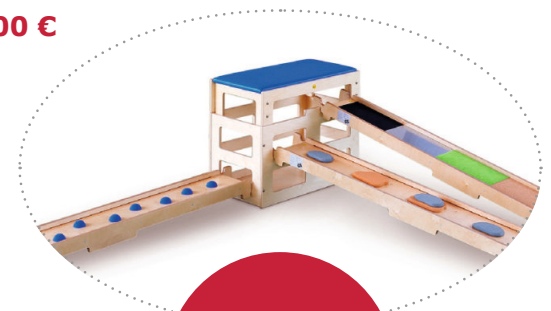

Die Sportboxen sind mit den Balancierbrettern kombinierbar

### Aufsatz für Sportbox

Material: Buchensperrholz, lackiert

Belastbarkeit: bis 140kg

Maße: L/B/H 75x39,5x20,5 cm

Art.-Nr. 26245 **219,00 €**



### Sportbox mit Aufsatz

Material: Buchensperrholz, lackiert; Kunstleder  
Belastbarkeit: bis 140kg

Maße: L/B/H 75x41,5x59 cm

Maße Sportbox: L/B/H 76,5x41,5x42 cm

Maße Aufsatz: L/B/H 75x39,5x20,5 cm

Art.-Nr. 26246 **539,00 €**

**NEU**

## Balancierelemente Erzi



### Balancierelemente

Material: Buchensperrholz, lackiert; Polyethylen

Belastbarkeit: bis 100kg

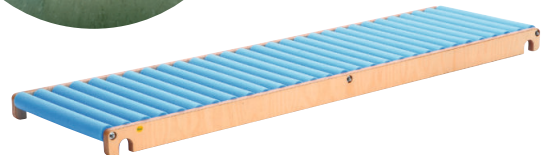
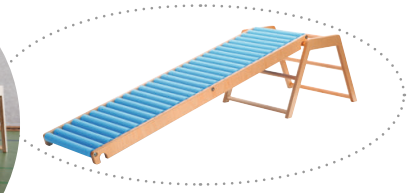

### Wellenrutsche

Maße: L/B/H 205x56,5x18 cm

Art.-Nr. 26224

**639,00 €**

### Rollenrutsche

Maße: L/B/H 205x56,5x10,5 cm

Art.-Nr. 26226

**599,00 €**



### Rollenrutsche S

Maße: L/B/H 115x56,5x10,5 cm

Art.-Nr. 26225

**419,00 €**



### Rollenrutsche L

Maße: L/B/H 250x56,5x18 cm

Art.-Nr. 26227

**699,00 €**



### Balancierwelle Netz

Maße: L/B/H 204x56,5x18 cm

Art.-Nr. 26229

**649,00 €**



### Parcours Rollenrutschen

Maße Trapezblock L: L/B/H 79,2x60,8x58,5 cm

Maße Rollenrutsche: L/B/H 205x56,5x10,5 cm

Maße Rollenrutsche S: L/B/H 115x56,5x10,5 cm

Art.-Nr. 26230

**1.179,00 €**



### Rollenrutsche XL

Maße: L/B/H 300x56,5x18 cm

Art.-Nr. 26228

**829,00 €**



### Ersatzrollen aus PE-Schaum

Material: Polyethylen

Maße: L/H 50x5,9 cm

Art.-Nr. 26232 5 Stück

**44,99 €**

**NEU**

## kitaeinkauf Bewegungsparcours

kitaeinkauf

exklusiv



Bewegungsparcours aus Kunstleder-Schaustoffelementen mit rutschfestem Boden. Der Bezug ist leicht zu reinigen.

Material Bezug: Meditap-Kunstleder mit Reißverschluss, schwer entflammbar

Material Füllung: Schaumstoff aus Polyurethan 25/50

5  
Teile

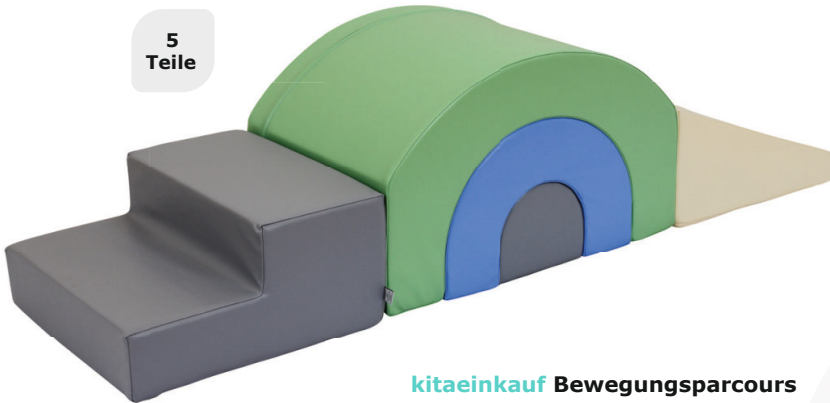

### kitaeinkauf Bewegungsparcours

Farbkombination: Creme, Blau, Grün, Grau

Maße Beispiel

Brückenelement groß: L/B/H 69x48x42 cm

Art.-Nr. 27209 5 Teile **349,00 €**



### kitaeinkauf Bewegungsparcours, konkav/konvex

Farbkombination: Creme, Hellblau, Grün, Grau

Maße Beispiel Bauteil konvex: L/B/H 48x48x36 cm

Art.-Nr. 27210 4 Teile **279,00 €**

4  
Teile

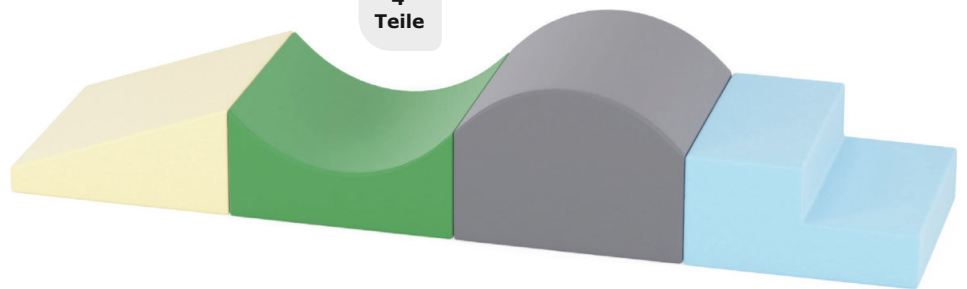

4  
Teile

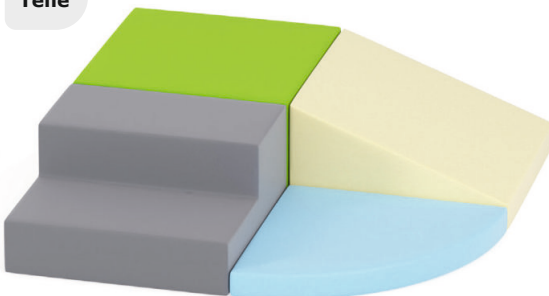

### kitaeinkauf Bewegungsparcours, Viertelkreismatte

Farbkombination: Creme, Blau, Grün, Grau

Maße Beispiel Treppe: L/B/H 48x48x24 cm

Art.-Nr. 27211 4 Teile **199,00 €**

### kitaeinkauf Bewegungsparcours, Mini

Farbkombination: Creme, Grün, Grau

Maße Beispiel Würfel: L/B/H 48x48x24 cm

Art.-Nr. 27212 3 Teile **189,00 €**

3  
Teile



NEU

# kitaeinkauf Bewegungsparcours

kitaeinkauf

exklusiv



## kitaeinkauf Bewegungsparcours, Midi

Farbkombination: Beige, Orange, Blau, Grün, Grau

Maße Beispiel Rutsche konkav: L/B/H 48x48x24cm

Art.-Nr. 27214 7 Teile

549,00 €



7  
Teile



10  
Teile

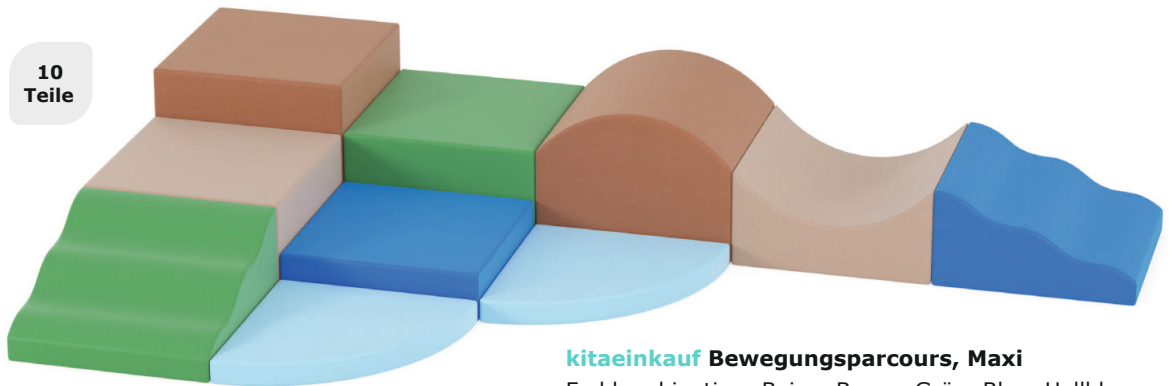

## kitaeinkauf Bewegungsparcours, Maxi

Farbkombination: Beige, Braun, Grün, Blau, Hellblau

Maße Beispiel Bauteil konvex: L/B/H 48x48x36cm

Art.-Nr. 27215 10 Teile

599,00 €

4  
Teile



## kitaeinkauf Bewegungsparcours, Bogen

Farbkombination: Beige, Grün, Grau

Maße Beispiel Bogen: L/B/H 120x60x30cm

Art.-Nr. 27218 4 Teile

499,00 €

## kitaeinkauf Bewegungsparcours, Rutschen

Farbkombination: Orange, Flieder, Grün, Grau

Maße Beispiel Treppe: L/B/H 48x48x24cm

Art.-Nr. 27213 4 Teile

249,00 €

4  
Teile

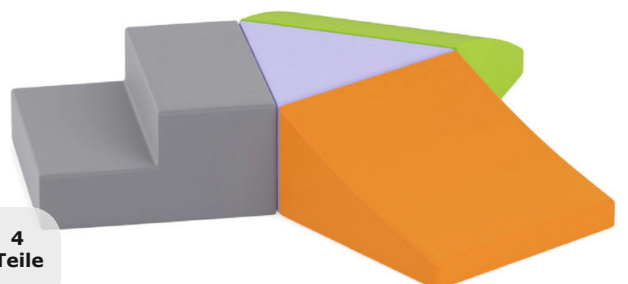

NEU

# kitaeinkauf Bewegungsparcours

kitaeinkauf

exklusiv



15  
Teile

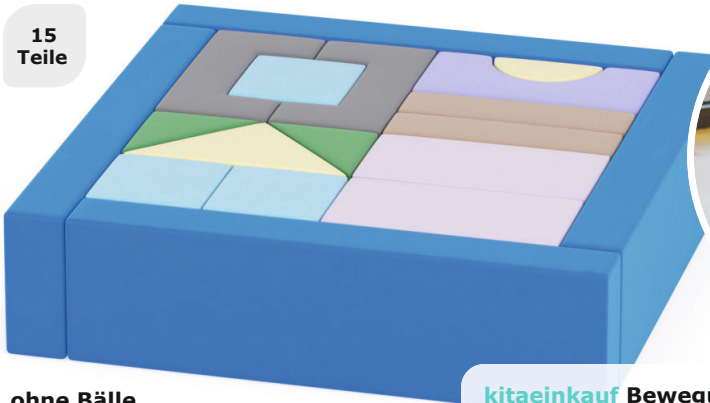

ohne Bälle



### kitaeinkauf Bewegungsparcours mit Bällebad

Farbkombination: Beige, Blau, Grün, Grau

Maße Beispiel Bällebad: L/B/H 96x96x24cm

Ballmenge ca. 250 Stück (Ball: Ø 8cm)

Art.-Nr. 27217 15 Teile

699,00 €

### kitaeinkauf Bewegungsparcours mit Bällebad

Farbkombination: Beige, Blau, Grün, Grau

Maße Beispiel Bällebad: L/B/H 96x96x24cm

Ballmenge ca. 250 Stück (Ball: Ø 8cm)

Art.-Nr. 27216 9 Teile

799,00 €



9  
Teile

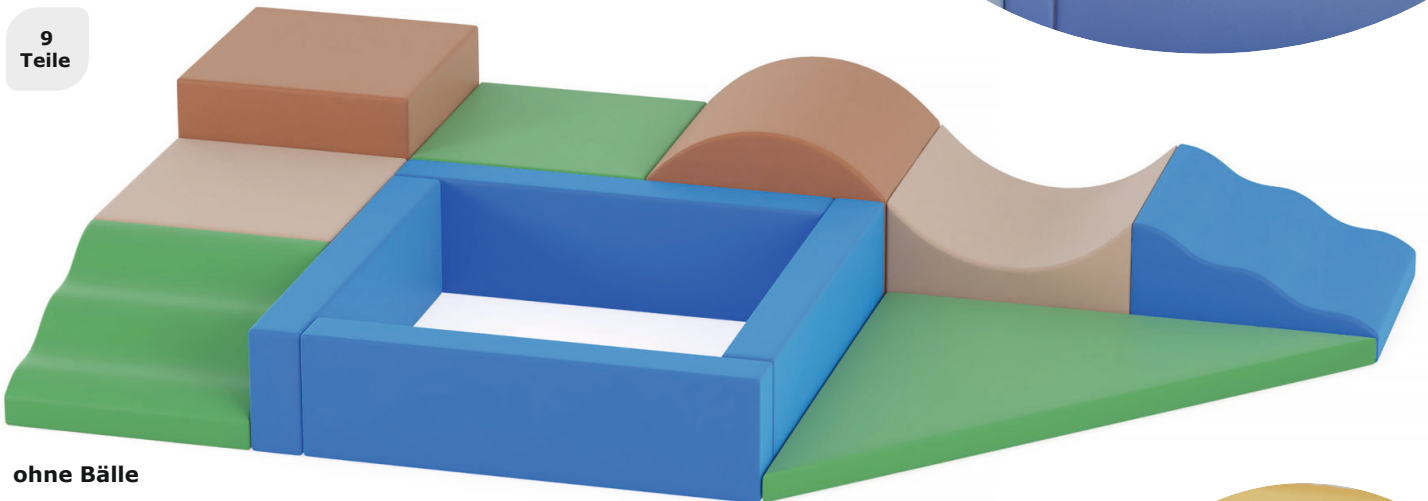

ohne Bälle



Perlweiß



Pastell

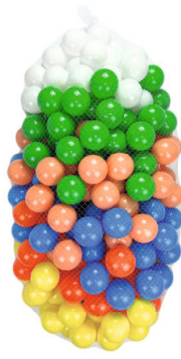

Standard

### kitaeinkauf Bällebad-Bälle, im Netz verpackt

Größen und Ausführungen wählbar

Farben: Perlweiß, Pastell, Standard wählbar

Maße je Ball: Ø 6-8cm

Art.-Nr. 27537 250 Stück Ø 6cm

49,99 €

Art.-Nr. 27537 250 Stück Ø 8cm

69,99 €

Art.-Nr. 27537 500 Stück Ø 6cm

79,99 €

Art.-Nr. 27537 500 Stück Ø 8cm

99,99 €



NEU

# kitaeinkauf Bällebäder

# kitaeinkauf

exklusiv



## kitaeinkauf Bällebäder

Bällebäder aus Kunstleder-Schauffelementen mit rutschfestem Boden in verschiedenen Größen. Der Bezug ist leicht zu reinigen.

Bälle sind im Lieferumfang nicht enthalten und können separat bestellt werden.

Material Bezug: Meditap-Kunstleder mit Reißverschluss, schwer entflammbar

Material Füllung: Schaumstoff aus Polyurethan 25/50

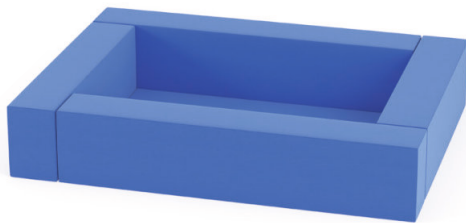
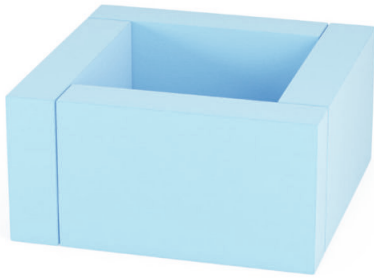

Perlweiß



Pastell

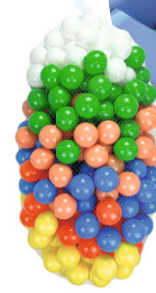

Standard

## kitaeinkauf Bällebad-Bälle, im Netz verpackt

Größen und Ausführungen wählbar

Farben: Perlweiß, Pastell, Standard wählbar

Maße je Ball: Ø 6-8cm

Art.-Nr. 27537 250 Stück Ø 6cm **49,99 €**

Art.-Nr. 27537 250 Stück Ø 8cm **69,99 €**

Art.-Nr. 27537 500 Stück Ø 6cm **79,99 €**

Art.-Nr. 27537 500 Stück Ø 8cm **99,99 €**

## kitaeinkauf Bällebad Happy Swim, eckig, Maße wählbar

Farben: Blau, Hellblau wählbar

Wandstärke: 20cm

Ballmenge ca. 500 Stück (Ball: Ø 8cm)

Maße: L/B/H 140x120x30cm

Art.-Nr. 27222

**549,00 €**

Ballmenge ca. 550 Stück (Ball: Ø 8cm)

Maße: L/B/H 160x120x30cm

Art.-Nr. 27222

**699,00 €**

Ballmenge ca. 600 Stück (Ball: Ø 8cm)

Maße: L/B/H 120x120x60cm

Art.-Nr. 27222

**749,00 €**

Ballmenge ca. 950 Stück (Ball: Ø 8cm)

Maße: L/B/H 140x120x60cm

Art.-Nr. 27222

**799,00 €**

Ballmenge ca. 1.125 Stück (Ball: Ø 8cm)

Maße: L/B/H 160x120x60cm

Art.-Nr. 27222

**849,00 €**



## kitaeinkauf Bällebad Happy Swim, rund, Höhe 40cm

Ballmenge ca. 500 Stück (Ball: Ø 8cm)

Maße: Ø 120cm, Höhe 40cm

Art.-Nr. 27220

**599,00 €**

3 Teile

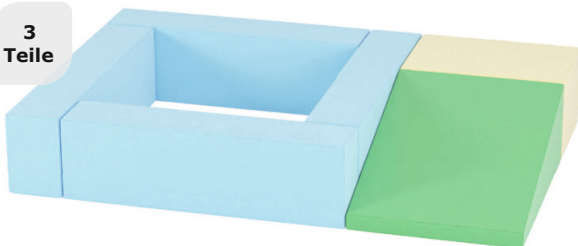

## kitaeinkauf Bällebad mit Rutsche, Höhe 30cm

Farbkombination: Creme, Hellblau, Hellgrün

Maße Abmessung gesamt: L/B/H 180x120x30cm

Ballmenge ca. 550 Stück (Ball: Ø 8cm)

Art.-Nr. 27219 3 Teile

**629,00 €**

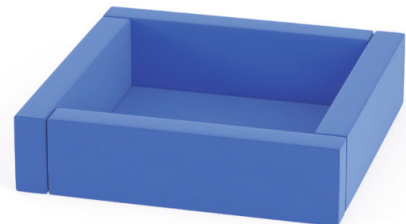

## kitaeinkauf Bällebad Happy Swim Mini, Höhe 24cm

Ballmenge ca. 250 Stück (Ball: Ø 8cm)

Wandstärke: 10cm

Maße: L/B/H 96x96x24cm

Art.-Nr. 27221

**249,00 €**

## Tische & Bänke

Alle Artikel auf dieser Seite sind



### Kinder-Picknicksitzgruppe mit Rückenlehne

Gestellfarbe: Blau

Material: geöltes Lärchenholz

Lieferumfang: Sitzgruppe inkl. Aufbauanleitung

Maße: L/B/H 120x120x58 cm

Art.-Nr. 7129 Sitzhöhe: 28 cm

**579,00 €**

Art.-Nr. 7129 Sitzhöhe: 34 cm

**579,00 €**

### Kinder-Picknicksitzgruppe ohne Rückenlehne

Sitzhöhe: 34 cm

Maße: L/B/H 120x120x58 cm

Art.-Nr. 7130

**499,00 €**



### Kinderpicknick Garnitur mit Kippschutz

Material: Kiefernholz, Stahlrohr (rot lackiert)

Eigengewicht: ca. 18 kg

Sitzhöhe: 41 cm, Tischhöhe: 68 cm

Maße gesamt: L/B/H 110x110x68 cm

Art.-Nr. 26342

**379,00 €**



### Kinder Picknick-Garnitur, verschiedene Materialien

Material: Kiefernholz/Douglasienholz, Stahlrohr (rot lackiert)

Eigengewicht: ca. 18 kg

Sitzhöhe: 33 cm

Maße: L/B/H 110x110x52,5 cm

Art.-Nr. 6687 Kiefernholz

**299,00 €**

Art.-Nr. 26346 Douglasienholz

**339,00 €**



### Multi-Bank 4er-Set mit Tragetaschen

Die Bänke sind platzsparend verstaubar und leicht zu tragen. Auch für Erwachsene geeignet.

Farbe: Schwarz, Orange

Material: Stahl, Textilgewebe

Maße: L/B/H 110x36,5x33 cm

Art.-Nr. 7244

**159,00 €**



### Kindersitzgruppe

Für bis zu 4 Kinder.

Material: kesseldruckimprägnierte Kiefer aus nachhaltiger Forstwirtschaft, WPC-Material

Sitzhöhe: 28 cm

Maße: L/B/H 79x100x50 cm

Art.-Nr. 17895

**329,00 €**

## Transportwagen & Aufräumen

Weitere Informationen sowie viele andere Produkte im Web-Shop



Best-seller



Für Outdoor

und Indoor



ohne Zubehör

### Transportwagen Multi-Flex-Trolley (Indoor und Outdoor)

Material: Plastik, PU

Maße: L/B/H 95,5x85x61,5 cm

Art.-Nr. 24604

299,00 €



Ü3

3 Stück

### Transport- & Spielzeugkarren

Material: Hart-Polyethylen

Belastbarkeit: 30 kg

Fassungsvermögen: je 48 Liter

Maße: L/B/H 48,5x35x84 cm

Art.-Nr. 3445 3 Stück

149,00 €



### GOWI Spielzeugtonne

Material: Kunststoff

Maße: Höhe 62 cm, Ø 52 cm

Art.-Nr. 8805

34,99 €



Ü3

### Transportwagen für Geräte oder Spielzeug mit Deckel

In diesem robusten Transportwagen lassen sich Sport- und Spielgegenstände praktisch verstauen und transportieren. Der Wagen lässt sich dabei durch 4 feststellbare Lenkrollen einfach bewegen und sicher abstellen. Es wird empfohlen, den Wagen an einem trockenen und wettergeschützten Ort abzustellen.

Farbe: Orange

Material: pulverbeschichtetes Metall

Maße: L/B/H 112x71x83 cm

Art.-Nr. 5565

359,00 €

### GOWI Spielzeugdecke

Material: Kunststoff

Maße: Ø 150 cm

Art.-Nr. 8806

36,99 €





## Spielküchen

Ü 5



inkl. Wasser-  
pumpe und  
Ausstattung



### first tools Outdoor Küchenspüle

Material: Kiefernholz

Maße: L/B/H 70x50x102 cm

Art.-Nr. 20450

589,00 €

Ü 4



### first tools Runder Sand-Spieltisch

Material: Kiefernholz (aus nachhaltiger Forstwirtschaft in Finnland), Zubehör aus rostfreiem Edelstahl

Maße: Ø 90 cm, Höhe 60 cm

Art.-Nr. 20451

559,00 €

U 3



ohne Zubehör

### Kleine Outdoor-Spielküche

Material: kesseldruckimprägniertes Kiefernholz (mit zweifacher Holzöl-Wachs-Lasur behandelt), ABS, Edelstahl

Höhe Arbeitsplatte: 42 cm

Maße: L/B/H 100x55x75 cm

Art.-Nr. 26007

395,00 €

ab 18  
Monaten



### Outdoorküche mit Zubehör

Material: massives Douglasienholz

Lieferumfang: Aktivitätstisch, 2 biobasierte Behälter, Deckel, Kochfeld, Aufsatz für Zubehör, stapelbare, recycelte und recycelbare Pyramide 9 Teile, Kochtopf, Kasserolle mit Deckel, Pfanne, Kelle und Pfannenwender

Maße: L/B/H 84x67x80 cm

Art.-Nr. 18432

655,00 €



### Outdoor Kinder-Spielküche

Lieferumfang: Outdoor-Spielküche, Schöpfkelle, Topf mit Deckel, 2 Schüsseln, Sieb, 2 Hängeblumentöpfe, Wassertank, Wanne, Tablett, Hackenleiste

Maße: L/B/H 77x46x99 cm

Art.-Nr. 22447

189,00 €



Ü 5



inkl. Anleitung  
und Kochgeschirr

### first tools Outdoor Küche

Material: Kiefernholz

Maße: L/B/H 100x48x136 cm

Art.-Nr. 20452

819,00 €

## Spielküchen

Weitere Informationen sowie viele andere Produkte auf [www.kitaeinkauf.de](http://www.kitaeinkauf.de)



Vor-  
montiert

### Rollenspielcenter mit großer Outdoor-Kinderküche

Empfehlung: Aufstellung des Spielgerätes auf festem Boden bzw. Waschbetonplatten (6-8 Stück)

Montagedauer: 2 Personen ca. 1,5 Stunden

Maße: L/B/H 123x188x148 cm

Art.-Nr. 5440

1.819,00 €

5 Jahre  
Garantie



ohne Deko  
und Inhalt



### Outdoor Spieltisch

Material: Kiefer/Fichte

Maße Tische: Ø 69 cm,  
Höhe 40/50/75 cm

Art.-Nr. 26880 3 Stück 379,00 €

### Outdoor-Snack-Bar

Ein Grillrost und ein Schild mit Logo sind auch mit dabei. Super mit der Spielküche zu kombinieren.

Material: Kiefer, Stoff

Bebilderte Anleitung, sprachfrei, teilmontierte Lieferung

Umfangreiches Montage-Zubehör, Dach mittels Klett fixiert

Maße: L/B/H 146x62x132 cm

Art.-Nr. 7699 995,00 €



Vor-  
montiert

ohne Deko

### Outdoor-Kiga/Krippen-Küche mit Spülbecken

Alle Elemente sind beidseitig bespielbar und äußerst stabil.

Material: Kiefernholz

Lieferumfang: teilmontierte Outdoor-Kiga-Küche mit weißen Spülbecken

Gesamthöhe mit Wasserhahn: 55 cm

Maße: H/B/T 55x102x40 cm

Art.-Nr. 17314

199,00 €



Ü3



### Matschwanne inkl. Ständer

Matschwanne mit dem passenden, höhenverstellbaren Ständer. Dank Aufhängung kann die Wanne nach der Reinigung mit Wasser platzsparend aufbewahrt werden.

Material: Kunststoff, pulverbeschichtetes Metall

Lieferumfang: Matschwanne mit Ständer

Maße: L/B/H 90x90x40-60 cm

Art.-Nr. 13671

249,00 €



ohne Zubehör

### Erzi Kaufladen „Supermarkt“

Dieser Kaufladen ist der Supermarkt für das Kita-Spielzimmer.

Material: Kiefer- und Birkenperrholz, Oberflächenbehandlung lackiert und farbig bedruckt

Maße: L/B/H 72x79x105 cm

Art.-Nr. 5322

149,00 €



Lieferbar ab Juni 2026. Vorbestellung möglich.

ohne Deko und Zubehör



### Streetfood Station

Mit praktischer Ablagefläche für Töpfe, Pfannen und Zubehör bleibt alles griffbereit. Robust, komplett aus stabilem Stahlrohrrahmen und wetterfesten HDPE Platten. Für drinnen und draußen.

Material: HDPE/PC (Polycarbonat)/PP/Edelstahl/Eisen

Maße: L/B/H 88x62x55 cm

Art.-Nr. 28066

399,00 €

### Outdoor-Spielküche mit Pumpe

Das Besondere an dieser Spielküche ist die integrierte Pumpe, womit man fließendes Wasser hat. Mit Spülbecken, Kochplatten und Wasserhahn bietet es eine Vielfalt an Spielmöglichkeiten.

Material: Holz, Kunststoff

Lieferumfang: Teilmontierte Lieferung, umfangreiches Montage-Zubehör inkl. Pumpe, 2 Auffangbehälter, Spülbecken, Wasserhahn, Kochplatte

Maße: L/B/H 120x45x113 cm

Art.-Nr. 7698

895,00 €



5 Jahre Garantie



5 Jahre Garantie

### Outdoor-Spielküchen-Set

Das Kunststoffspülbecken ist herausnehmbar. Zudem gibt es verschiedene Extras wie eine Glocke, Haken, Kochplatten oder einen Wasserhahn.

Material: Kiefer, Kunststoff

Teilmontierte Lieferung, umfangreiches Montage-Zubehör

Maße: L/B/H 120x50x113 cm

Art.-Nr. 7693

695,00 €



### Mobile Matschküche "Großer Chefkoch"

Arbeitsplattenhöhe: 55 cm

Material: Wetterfestes Massivholz und Stahlrahmen

Lieferumfang: Outdoor-Küche inkl. Anleitung

Maße: B/H/T 60x108x106 cm

Art.-Nr. 7241

459,00 €



Alter 2-7

### Kindersitzgarnitur Matsch-Nicki für 4, Natur

Material: Fichte (massiv unbehandelt), Kunststoff

Fassungsvermögen je Wanne: 4l

Inkl. zwei Wannen und abnehmbarer Arbeitsplatte

Sitzhöhe: 28 cm

Maße: L/B/H 89x88x52 cm

Art.-Nr. 7755

99,00 €



**Erzi Outdoor Werkbank**

Hier können Kinder nach Herzenslust tüfteln, werkeln und spielen. Der Schraubstock bietet durch einen wetterstabilen Gummizug die Möglichkeit, Werkstücke für das Spiel einzuklemmen. Lieferung: Montiert

Material: Kiefer

Maße: B/T/H 70x39,5x72,3cm, Tischhöhe: 55cm  
 Art.-Nr. 17857 Eigengewicht: 15,8kg **229,00 €**



**Erzi Foodtruck**

Das geräumige Spielauto hat Platz für mehrere Kinder - ob im Fahrerhaus oder hinten an der Theke.

Material: Kiefer

Maße: L/B/H 179x90x139cm, Thekenhöhe: 62cm  
 Art.-Nr. 20440 **999,00 €**

**Erzi Puppenhaus, Outdoor**

Durch die robuste Bauweise und Imprägnierung ist das Haus zum Spielen unter freiem Himmel geeignet und bietet lang-jährigen Spielspaß. Es ist gleichzeitig von mehreren Kindern beidseitig bespielbar.

Material: Kiefer imprägniert

Lieferumfang: Puppenhaus, Stoffdach, Montageset, Aufbauanleitung

Maße gesamt: B/H/T 111x120,7x72,6cm, Gewicht: 45kg, Thekenhöhe: 62cm  
 Art.-Nr. 20441 **509,00 €**

Ü3

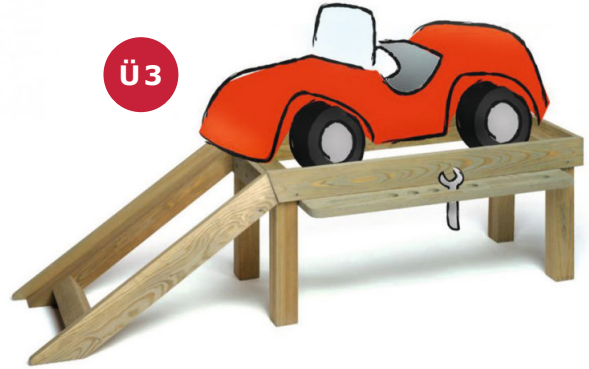

**Erzi Outdoor Autowerkstatt**

Das Spielzeugauto kann über die Rampe hoch geschoben werden. Das Werkzeug findet in dem seitlichen Brett seinen Platz. Lieferung: platzsparend montiert

Material: Kiefer

Maße: L/B/H 40x119x36cm  
 Art.-Nr. 17858 Eigengewicht: 7,2kg **119,00 €**



**Erzi Outdoor Marktstand**

Die schräge Ablagefläche unter dem Tresen des Marktstandes bietet Platz für viel Verkaufsware und zwei passende Kisten.

Material: Kiefer imprägniert

Maße gesamt: L/B/H 77x51x117cm, Kiste: L/B/H 32x24x13cm, Thekenhöhe: 55,5cm  
 Art.-Nr. 19228 **199,00 €**



## Wasser- und Kugelbahnen

Weitere Informationen und viele andere Produkte finden Sie auf [www.kitaeinkauf.de](http://www.kitaeinkauf.de)



Best-seller

Indoor & Outdoor

KI generiert

### Wasser- und Kugelbahn mit 12 Elementen

Material: Fichtenholz

Länge der Bahnen: 6x80 cm, 4x40 cm,  
2xY-Form 80 cm

Art.-Nr. 16146 12 Teile nur **95,20 €**  
regulär **119,00 €**

-20%

Gültig bis  
30.06.2026!



Ü3

Gelangen Sie  
direkt zum Artikel:



Ü3

39  
Teile



### BIG AquaPlay Mudway Stream Matschbahn

Die Matschbahn besteht aus einem modularen Stecksystem, welches unendlich erweiterbar ist und darüber hinaus auf individuelle Bedürfnisse eingestellt werden kann. Montage erfolgt ohne Werkzeug oder Schrauben.

Material: Kunststoff

Max. Belastbarkeit: 50 kg

Maße: L/B/H 150x300x46 cm

Art.-Nr. 27566 39 Teile

**119,00 €**

## Zubehör

1  
Stück



### Multiwanne, 50l

Farbe: Transparent

Material: Kunststoff

Maße: L/B/H 70,5x49,5x15 cm

Art.-Nr. 16582 1 Stück

**21,99 €**

6  
Stück



### Boote

Material: Bio-Kunststoff

Maße: L/B/H 12x6x4,5 cm

Art.-Nr. 25794 6 Stück **5,99 €**

NEU

## Sand- und Wasserspiele

Lieferzeit:  
ca. 7 Tage

Alle Artikel auf  
dieser Seite haben

5 Jahre  
Garantie



### Sandspiel-Set

Das Set umfasst zwei Sandspiel-Türme mit Sand-Depots, durch deren Öffnen der Sand nach unten auf die Sandrutschen beziehungsweise die Sandräder gelangt.

Material: Kesseldruckimprägniertes Kiefernholz

Maße: L/B/H 35x26x61 cm

Art.-Nr. 26000

359,00 €



### Wasserspiel "Regenrinne"

Material: kesseldruckimprägniertes Kiefernholz (mit zweifacher HolzölWachs-Lasur behandelt), PP, PVC, PE

Maße: L/B/H 42x37x69 cm

Art.-Nr. 26012

249,00 €



### Sandspiel-Waage

Die Sandspiel-Waage ist mit drei Eimern ausgestattet, die den Spielspaß zusätzlich erhöhen.

Material: Kesseldruckimprägniertes Kiefernholz

Maße: L/B/H 87x20x75 cm

Art.-Nr. 25999

239,00 €

### Wasserspiel "Regentropfen"

Material: kesseldruckimprägniertes Kiefernholz (mit zweifacher HolzölWachs-Lasur behandelt), PP, PVC, PE

Maße: L/B/H 47x43x72 cm

Art.-Nr. 26013

249,00 €



Ü3



### Wasserspiel "Wasserräder"

Material: kesseldruckimprägniertes Kiefernholz (mit zweifacher HolzölWachs-Lasur behandelt), PP, PVC, PE, Edelstahl

Maße: L/B/H 42x36x73 cm

Art.-Nr. 26018

249,00 €



### Outdoor Wasserwand mit Pumpe

Mit der Pumpe lässt ihr Wasser durch die Röhren fließen und könnt beobachten, welchen Lauf das Wasser nimmt. Dank der vielen Verbinder, unterschiedlichen Röhrenstücke und des Wasserrades könnt ihr den Wasserlauf beliebig oft ändern.

Material: Kiefer, PET

Maße: L/B/H 132x81x114 cm

Art.-Nr. 10328

695,00 €



Art.-Nr. 10321

**Outdoor Sand- und Wassertische, 3er-Set**

XXL Sand- und Wassertische Set zum Experimentieren und Matschen. Ideal für mehrere Kinder. Optional sind Handpumpe und weitere Material- und Wasserboxen erhältlich.

Material: Kiefer, PET-Kunststoff

Maße: L/B 323x60cm, Höhe 58, 56, 40cm

Art.-Nr. 10321

**1.595,00 €**



**Outdoor Sand- und Wassertisch, rechteckig**

Optional sind Handpumpe und weitere Material- und Wasserboxen erhältlich.

Material: Kiefer, PET

Maße: L/B/H 323x170x154cm

Art.-Nr. 10312

**695,00 €**



**Outdoor Wasserfall Tisch**

Eine zusätzliche Kunststoffbox (nicht im Lieferumfang enthalten) fängt das Wasser auf, welches dann für die nächste Runde verwendet werden kann.

Material: Kiefer, PET

Maße: L/B/H 83x38x60cm

Art.-Nr. 10323

**450,00 €**



**Outdoor Sand- und Wassertisch, quadratisch**

Lieferung inklusive Kunststoff-Becken.

Material: Kiefer, PET

Maße: L/B/H 60x60x40cm

Art.-Nr. 10324

**449,00 €**



## Wasserspaß



### Falt-Planschbecken

Lässt sich praktisch zusammenfallen.

Material: Vinyl

Maße Planschbecken: Ø 180 cm, Volumen: 1,07 m<sup>3</sup>

Maße Abdeckplane: Ø 220 cm

Art.-Nr. 7422 mit Abdeckplane

209,00 €

Art.-Nr. 7013 ohne Abdeckplane

199,00 €



### Pampers „Splashers“ Schwimmwindeln Größe 4 – 5 (9 – 15 kg)

Art.-Nr. 28241 11 Stück

6,99 €

### Pampers „Splashers“ Schwimmwindeln Größe 5 – 6 (15+ kg)

Art.-Nr. 28241 10 Stück

6,99 €



Ü2

1  
Stück



### Brunnenschalen-Set

Material: Gummibaum

Maße: L/B/H klein 13x13x6 cm,  
mittel 10x10x5 cm,  
groß 8x8x4 cm

Art.-Nr. 20579 3 Teile 39,99 €

### Bilibo farbig sortiert

Farbig sortiert, nicht wählbar

Maße: Ø 39 cm

Art.-Nr. 18456

39,99 €



1  
Stück

### Wasserspritze

Maße: Länge 34 cm

Art.-Nr. 15027 1 Stück

2,79 €



6  
Stück

ab 12  
Monaten

### Bilibo mini, 6er Set

Maße: Ø 12 cm

Art.-Nr. 18446 6 Stück

26,99 €



Alter  
2+

### BIG AquaPlay Moli – Der Maulwurf Wassersprinkler

Ideal zur Erfrischung während der  
heißen Sommertage.

Maße: B/H/T 39x39x33 cm

Art.-Nr. 23239

24,99 €



## Unkaputtbare Behälter

### Wasserwannen

Diese Wannen aus flexiblem, lebensmittelechtem, wetterbeständigem Kunststoff mit Tragegriffen sind wahre Multitalente und für unzählige Einsatzzwecke drinnen wie draußen bestens geeignet: zum Auffangen von Wasser unserer Wasserbahnen für Experimente, zum Abkühlen als kleines Planschbecken oder Fußbad im Sommer, als Wasserreservoir am Sandkasten, als Sandkasten für drinnen, zum Befüllen mit Sensorikglibber oder Sensorikkugeln.

Material: weicher, unkaputtbarer PP Kunststoff



#### Wasserwanne, 14l

Farbe: Blau

Maße: Höhe 23cm, Ø 33cm,

Art.-Nr. 18449 **9,99 €**



#### Wasserwanne, 26l

Farbe: Rot

Maße: Höhe 30cm, Ø 39cm,

Art.-Nr. 18451 **16,99 €**



#### Wasserwanne, 38l

Farbe: Hellblau

Maße: Höhe 33cm, Ø 45cm,

Art.-Nr. 18453 **19,99 €**



#### Wasserwanne, 5l

Farbe: Rot

Maße: Höhe 10,5cm, Ø 28cm,

Art.-Nr. 18448 **5,99 €**



#### Wasserwanne, 15l

Farbe: Grün

Maße: Höhe 16cm, Ø 39cm,

Art.-Nr. 18450 **12,99 €**



#### Wasserwanne, 35l

Farbe: Blau

Maße: Höhe 16,5cm, Ø 58cm,

Art.-Nr. 18455 **29,99 €**



5 Jahre Garantie

**Outdoor Kreidetafel**

Material: Kiefernholz, HPL

Maße: L/B/H 130x15x115 cm

Art.-Nr. 10318 **649,00 €**

Alle Tafeln sind beidseitig bemalbar!



5 Jahre Garantie

**Outdoor Maltafel, transparent**

Material: Kiefernholz, Acrylglas

Maße: L/B/H 130x155x115 cm

Art.-Nr. 10319 **595,00 €**



5 Jahre Garantie

U3

**Kleine Outdoor-Maltafel**

Material: kesseldruckimprägniertes Kiefernholz mit zweifacher Holz-Öl-Wachs-Lasur für lange Haltbarkeit, Polycarbonat

Maße: L/B/H 64x64x94 cm

Art.-Nr. 26002

**239,00 €**

Papierbefestigung an Klemmen oder direktes Bemalen der Tafel



höhenverstellbar & klappbar

**Outdoor Malstaffelei**

Material: WPC, Kunststoff

Maße Malhöhe: 20-60 cm

Maße: B/H/T 60x118x45 cm

Art.-Nr. 7631 **219,00 €**



besonders große Tafel

**Malwand**

Material: splintfreies Eichen-/Robinienkernholz

Maße: L/B/H 190x35x190 cm

Art.-Nr. 12760 **2.699,00 €**

**NEU****Spielmöbel – Wisdom**Weitere Informationen und viele andere Produkte finden Sie auf [www.kitaeinkauf.de](http://www.kitaeinkauf.de)**Outdoor Picknick-Haus**

Wetterbeständiger, langlebiger und gemütlicher Treffpunkt für Kinder, an dem Spielen, Essen und kreative Aktivitäten im Mittelpunkt stehen.

Material: kesseldruckimprägniertes Kiefernholz, zweifach lasiert, Polycarbonat

Maße: L/B/H 142x150x156 cm

Art.-Nr. 27685

**829,00 €****Outdoor Picknick-Tisch mit passendem Sonnenschirm**

Eine praktische Schirmöffnung in der Tischmitte ermöglicht es, bei Bedarf einen Sonnenschirm einzusetzen (separat erhältlich).

Material Sitz-Bank-Kombi: kesseldruckimprägniertes Kiefernholz, zweifach lasiert, Polyethylen

Maße Sitzbank: Höhe 26 cm

Maße Sitz-Bank-Kombi: L/B/H 120x100x50 cm

Maße Sonnenschirm: L/B/H 270x270x232 cm

Art.-Nr. 27686 Set

**595,00 €**

Art.-Nr. 27686 Picknick-Tisch

**595,00 €**

Art.-Nr. 27686 Sonnenschirm

**229,00 €****NEU****5 Jahre Garantie****Outdoor Kiosk**

Mit 4 Kochfeldern, Kunststoffwaschbecken und funktionstüchtigem Edelstahl-Wasserhahn (anschließbar an den Gartenschlauch) können Kinder realistische Spielszenen erleben.

Material: kesseldruckimprägniertes Kiefernholz, zweifach lasiert, PP, ABS, PVC, Edelstahl

Spielhöhe: 55 cm

Maße: L/B/H 118x105,5x129 cm, Breite 85 cm (Innenbereich)

Art.-Nr. 27706

**539,00 €****NEU****Outdoor Spielküche**

Mit vier Kochfeldern und einem funktionstüchtigen Edelstahl-Wasserhahn (anschließbar an den Gartenschlauch) erleben Kinder realitätsnahes Spielvergnügen im Freien.

Material: kesseldruckimprägniertes Kiefernholz, zweifachlasier, PP, ABS, Edelstahl

Spielhöhe: 55 cm

Maße: L/B/H 80x48x98 cm

Art.-Nr. 27702 ohne Dach

**389,00 €**

Maße: L/B/H 100x52,4x132,6 cm

Art.-Nr. 27705 mit Dach

**495,00 €****Outdoor Barbecue-Station**

Mit 4 Kochfeldern, Grill, Herd und praktischem Stauraum können Kinder fantasievolle Rollenspiele erleben.

Material: kesseldruckimprägniertes Kiefernholz, zweifach lasiert, ABS, Edelstahl

Maße: L/B/H 88x43,5x55 cm

Art.-Nr. 27709

**379,00 €**

## Regale, Schränke, Gummistiefelwagen und Garderobe für den Outdoor-Bereich

Diese Outdoor-Möbel sind die perfekte Lösung, um den Außenbereich Ihrer Kindertagesstätte aufgeräumt und organisiert zu halten. Sie sind für den ganzjährigen Einsatz im Freien geeignet.

Material: kesseldruckimprägniertes Kiefernholz mit zweifacher Holz-Öl-Wachs-Lasur für lange Haltbarkeit



**Outdoor-Regal mit offener Seite**

Maße: B/H/T 81x101x50 cm, Fachhöhe: 20 cm

Art.-Nr. 23904

**469,00 €**



**Outdoor-Regal mit geschlossener Seite**

Maße: B/H/T 81x101x50 cm, Fachhöhe: 20 cm

Art.-Nr. 23903

**495,00 €**



**Outdoor-Schrank mit transparenten Türen**

Maße: B/H/T 81x101x50 cm, Fachhöhe: 20 cm

Art.-Nr. 23902

**795,00 €**



**Outdoor-Schrank mit geschlossenen Türen**

Maße: B/H/T 81x101x50 cm, Fachhöhe: 20 cm

Art.-Nr. 23901

**795,00 €**



**Mobiler Outdoor-Gummistiefelwagen**

Maße: B/H/T 107x104x57 cm

Art.-Nr. 23899

**495,00 €**



**Mobile Outdoor-Garderobe**

Maße: B/H/T 109x132x50 cm

Art.-Nr. 23898

**395,00 €**

NEU

## Outdoorschränke



### Cosy Outdoorschränke mit Tafelfolie

Diese robusten Outdoor-Hütten mit beschreibbaren Oberflächen ermöglicht es, mathematische Aufgaben zu notieren, Zahlenreihen zu erstellen und Lernmaterialien geordnet zu lagern.

Material: Kiefernholz, Metall, ABS-Kunststoff, Dachpappe

Maße je Schrank: L/B/H 59,2x119x155cm



Teilmontage



ohne Deko und Inhalt

### Outdoorschrank mit grüner Tafelfolie

Art.-Nr. 26896 **1.239,00 €**



ohne Deko und Inhalt

### Outdoorschrank mit Tafelfolie, 4 Stück

2 Schränke mit grüner Tafelfolie, 1 Schrank mit blauer Tafelfolie und 1 Schrank mit schwarzen Tafelfolie.

Art.-Nr. 26898 **1.269,00 €**



ohne Deko und Inhalt



ohne Deko und Inhalt

### Outdoorschrank, 2 Stück

Ein Schrank ist mit grüner Tafelfolie und ein Schrank mit schwarzer Tafelfolie beklebt.

Art.-Nr. 26890 **2.099,00 €**

### Outdoorschrank mit schwarzer Tafelfolie

Art.-Nr. 26895 **1.239,00 €**

NEU

## Outdoorschränke



ohne Deko  
und Inhalt

### Outdoorschrank mit Tafelfolie

Eine Tür mit schwarzer und eine Tür mit grüner Folie.

Material: Kiefernholz, Metall, ABS-Kunststoff, Dachpappe

Maße je Schrank: L/B/H 59,2x119x155 cm

Art.-Nr. 26894

**1.399,00 €**

### Outdoor Aufbewahrungshäuschen, 2 Stück

Material: Tannenholz

Maße je Schrank: L/B/H 56x94x134 cm

Art.-Nr. 26899

**1.369,00 €**



ohne Deko  
und Inhalt



ohne Inhalt

### Outdoor Gerätehaus

Material: Kiefernholz

Maße: L/B/H 90x160x115 cm

Art.-Nr. 28021

**1.549,00 €**



ohne Inhalt

### Outdoorschrank

Die Türen sind außen mit Tafellack beschichtet.

Material: Kiefernholz, Korpus aus unbehandeltem Holz

Maße: L/B/H 93x164x115 cm

Art.-Nr. 28022

**1.579,00 €**



### Fahrzeugunterstand, geschlossen

Dieser Schuppen schafft Übersicht, Ordnung und Sicherheit. Die abschließbare Tür schützt die Fahrzeuge vor unbefugtem Zugriff.

Maße: L/B/H 90x160x115 cm

Art.-Nr. 28030

**1.399,00 €**

NEU

## Cosy Spielhäuser und -höhlen



ohne Deko  
und Inhalt

### Spielhaus mit 3 beweglichen Bänken

Material: Holz, robust und wetterbeständig

Maße: L/B/H 165x165x200 cm

Art.-Nr. 28026

1.549,00 €



ohne Deko  
und Inhalt

### Sandspielhaus mit Seilzug

Material: Birken-Sperrholz

Maße: L/B/H 163x163x196 cm

Art.-Nr. 28029

1.369,00 €



ohne Deko  
und Inhalt

### Abenteuerhöhle mit Treppe

- robust und wetterbeständig

Material: Birken-Sperrholz

Einstiegshöhe: 45 cm

Maße: L/B/H 124x117x160 cm

Art.-Nr. 28025 1.319,00 €



ohne Deko  
und Inhalt

### Offenes Spielhaus

Material: Holz, robust und wetterbeständig

Maße: L/B/H 166x160x192 cm

Art.-Nr. 28024

1.449,00 €



ohne Deko  
und Inhalt

### Outdoor Halbrundhaus

Mit seiner stabilen Konstruktion schafft dieser große Bogenrahmen im Handumdrehen ein Versteck, eine Rückzugsecke oder einen fantasievollen Spielbereich im Freien. Ideal für Kleinkinder ab 18 Monaten – zum Verstecken, Ausruhen oder als Basis für kreative Spielwelten.

Material: Phenolbeschichtetes Birken-Sperrholz

Maße: L/B/H 120x180x135 cm

Art.-Nr. 26883

445,00 €

## Spielhäuser

Alle Artikel auf dieser Seite haben eine:

Lieferzeit:  
10-12  
Wochen



Best-  
seller



ab 12  
Monaten

### Zirkuswagen

Material: massives Kiefernholz

Lieferumfang: Zirkuswagen, teilmontiert

Höhe Spielebene: ca. 40 cm

Maße: L/B/H 210x170x187 cm

Art.-Nr. 5549

1.999,00 €

### Bauwagen aus Massivholz

Material: massives Kiefernholz, bor- und chromatfrei

Lieferumfang: Bauwagen, teilmontierter Bausatz, inkl. umfangreiches Montage-Zubehör

Gewicht: 250 kg

Höhe Spielebene: ca. 40 cm

Innenmaße: L/B/H 193x113x130 cm

Art.-Nr. 5550

1.999,00 €



U3

ohne Bemalung



ohne Deko  
und Inhalt

### Waldhütte mit bunten Fenstern

Material: Kiefernholz, Perspex (Kunstglas)

Maße: L/B/H 115x200x184 cm

Art.-Nr. 26904

1.599,00 €



ohne Deko  
und Inhalt

### Wald-Krabbelhöhle

Material: Kiefernholz, Perspex (Kunstglas)

Maße: L/B/H 115x200x184 cm

Art.-Nr. 26905

789,00 €



inkl. Kunststoffboxen,  
ohne Sitzmatte

### Strandkorb mit Kunststoffboxen

Material: kesseldruckimprägniertes Kiefernholz, Polypropylen

Montagezeit: 2 Personen ca. 0,5 Stunden

Gesamtgewicht: 95 kg

Maße: L/B/H 90x110x120 cm

Art.-Nr. 5990

1.359,00 €



ohne Deko  
und Inhalt

### Outdoorhaus mit bunten Fenstern

Material: Kiefernholz, Perspex, Acryl (Fenster)

Maße: L/B/H 112x134x156 cm

Art.-Nr. 26900

1.099,00 €



**Betzold Spielhaus Hüttengaudi**

Material: Europäisches Kieferholz  
(kesseldruckimprägniert)

Innenmaße Raum: 1,45x1,20x1,70 m  
(bis zur Schräge)

Maße: L/B/H 1,70x2,43x1,92 m

Art.-Nr. 5439 **1.914,00 €**



Ü3



**Spielschiff aus Kiefernholz**

Material: massives Kieferholz, chromfrei,  
kesseldruckimprägniert

Inklusive Steuerrad an der Seite, auf Wunsch  
mit Fernrohr, Periskop, Fahne und Tisch.

Maße: L/B/H 350x120x180 cm

Art.-Nr. 5559 **1.999,00 €**



Ü3

**Piratenschiff aus Massivholz**

Material: massives Kieferholz,  
chromat- und borfrei, kesseldruck-  
imprägniert

Lieferumfang: Piratenschiff inkl.  
Montageanleitung

Fahnenmast: Höhe 250 cm

Maße: B/H/T 120x200x350 cm

Art.-Nr. 5557 **2.699,00 €**



**Spielhaus Waldhütte**

Vormontierte Einzelemente; alle  
Verbindungen vorgebohrt; passgenauer  
Sitz aller Teile.

Lieferumfang: Bausatz mit vormontierten  
Elementen

Maße montiertes Spielhaus:

Innen: 130x110 cm,

Außen: 120x150 cm

(inkl. Dachüberstand ca. 170x154 cm),

Tür: 105 cm

Gesamthöhe: 150 cm

Art.-Nr. 10103

**3.399,00 €**



U6

**Spielhaus mit Veranda aus Massivholz**

Lieferung als teilmontierter Bausatz, inkl.  
umfangreiches Montage-Zubehör.

Material: massives Kieferholz, chromfrei,  
kesseldruckimprägniert

Maße: L/B/H 170x120x155 cm  
+ 100x117 cm

Art.-Nr. 5561

**1.449,00 €**

**LEDON Spielhaus Kiki**

Spielhaus mit eingebauter  
Tisch-Bank-Kombination, großer  
Veranda und kleiner Spielküche.

Montagedauer: 2 Personen ca. 3 Stunden

Maße: B/H/T 141x166x235 cm

Art.-Nr. 5295



ab 12  
Monaten

**6.599,00 €**



U3

### Ponyhof aus Massivholz

Material: massives Kiefernholz, bor- und chromatfrei

Bodenstärke: ca. 3,2 cm

Wandstärke: ca. 2,2 cm

Die Lieferung als teilmontierter Bausatz, inkl. umfangreiches Montage-Zubehör

Maße: L/B/H 210x120x145 cm

Art.-Nr. 5553 **1.779,00 €**



5 Jahre Garantie

Ü3



### Outdoor Regenbogenhaus

Ein Farbenspiel für die Sinne. Dringt Licht durch die farbigen Fenster, wird das Spielen im Regenbogenhaus zu einem wahren Erlebnis. Inklusive Bodenplatte.

Farbe Acrylglas: Natur, Blau, Grün, Rot, Gelb  
Material: Kiefer, Acrylglas

Maße: L/B/H 138x122x180 cm

Art.-Nr. 10327 **1.595,00 €**

### Outdoor Spielhäuschen aus Holz

Dieses Set besteht aus drei unterschiedlich großen Häuschen die platzsparend ineinander stapelbar sind.

Material: kesseldruckimprägniert Kiefernholz

#### Outdoorhaus klein

Grundfläche: L/B/H 60x53x80 cm

Mindestraum: ca. 3,6x3,6 m

#### Outdoorhaus mittel

Grundfläche: L/B/H 75x59x95 cm

Mindestraum: ca. 3,8x3,6 m

#### Outdoorhaus groß

Grundfläche: L/B/H 90x71x110 cm

Mindestraum: ca. 3,9x3,8 m

Art.-Nr. 5989 3 Spielhäuschen

**1.679,00 €**



Alter 2+

### Spielhaus Beth

Material: recycelbarer Kunststoff

Platzbedarf: L/B 4,44x4,37 m

Maße: L/B/H 144x137x166 cm

Art.-Nr. 26735 Oberflächenmontage **2.799,00 €**

Art.-Nr. 26735 Erdmontage **2.799,00 €**



ab 12 Monaten



### Spielhaus Krummi ab 1 Jahr

Material: Holz (Lärche, Robinie)

Montagedauer: 2 Personen ca. 1,5 Stunden

Maße: L/B/H 207x200x242 cm

Art.-Nr. 3897 **3.919,00 €**



Alter 3+

ohne Zubehör



### Vielseitiger Außenunterstand

Material: Kiefernholz

Maße: L/B/H 160x100x140 cm

Art.-Nr. 26891 **3.599,00 €**

## Tipis

Weitere Informationen sowie viele andere Produkte auf [www.kitaeinkauf.de](http://www.kitaeinkauf.de)



### Tipi-Zelt klein, Höhe 160 cm

Material: wasserabweisender Zeltstoff aus Baumwolle, Holz, Kunststoff

Maße: Höhe 160 cm, Ø 165 cm

Art.-Nr. 2711

**99,99 €**



### Tipi-Zelt groß, Höhe 325 cm

Material: wasserabweisender Zeltstoff aus Baumwolle, Holz, Kunststoff

Maße: Höhe 325 cm, Ø 270 cm

Art.-Nr. 2712

**229,00 €**

2 Stück



### Weidentipis

Stabil und wetterfest.

Material: Weide

Maße: Ø 110 cm, Höhe 170 cm

Art.-Nr. 28027 2 Stück

**1.379,00 €**



### Wigwam / Zelt / Zimmer Tipi, 5 Seiten

Bezug ist waschbar bei 30 °C

Material: hochwertiger Leinenstoff (Zelt/Wigwam), Baumwolle (Schnüre)

Lieferumfang: Zelt, 5 Metallpfosten, Baumwollstrick

Maße: Ø 150 cm, Höhe 148 cm (innen), Länge 183 cm (Stangen)

Art.-Nr. 21575

**99,00 €**



Alter  
3-10

### Wigwam / Zelt / Zimmer Tipi, 4 Seiten

Für drinnen und draußen geeignet.

Material: hochwertiger Leinenstoff (Zelt/Wigwam), Baumwolle (Schnüre)

Lieferumfang: Zelt, 4 Metallpfosten, Baumwollstrick

Maße: Ø 120 cm, Höhe 158 cm (innen)

Art.-Nr. 21576

**139,00 €**

## Tipis

Weitere Informationen sowie viele andere Produkte auf [www.kitaeinkauf.de](http://www.kitaeinkauf.de)



Erzi

Ü3

### Erzi Weidenhütte

Die Weidenhütte bildet einen Rückzugsort und fügt sich wunderbar natürlich in die Umgebung ein, lässt sich mit Kletterpflanzen bewachsen, mit Lehm bestreichen oder bunt lackieren.

Material: Weide

Gewicht: 15kg

Belastbarkeit: 45kg

Maße: L/B/H 75x115x125cm

Art.-Nr. 17862

419,00 €



ohne Deko

ab 12 Monaten

### Baum-Tipi inkl. Heringe

Das Baum-Tipi darf bei keiner Outdoor-Aktivität fehlen. Das Tipi ist die perfekte Lösung für einen kühlen Schattenplatz im Garten, Park oder auch auf Ausflügen. Einfach mit dem Seil um einen Baum binden und fertig. Er ist für jeden Baum geeignet.

Material: 100% Baumwolle

Lieferumfang: 1 Tipi + 10 Metallheringe

Maße: B/H 60x250cm

Art.-Nr. 20684

84,99 €



Teilmontage

### Indianerzelt kleiner Büffel, dreieckige Grundfläche,

Material: kesseldruckimprägniertes Kiefernholz, bor- und chromatfrei

Lieferumfang: Tipi-Zelt mit Bodenplatte, teilmontierter Bausatz, inkl. Montage-Zubehör

Maße: L/B/H 142x142x220cm

Art.-Nr. 26447 ohne Boden 1.099,00 €

Art.-Nr. 26447 mit Boden 1.429,00 €



### Waldhütte

Die Waldhütte ist aus hochwertigem Holz gefertigt und passt perfekt in jede natürliche Umgebung.

Material: kesseldruckimprägniertes Kiefernholz mit zweifacher Holz-Öl-Wachs-Lasur für lange Haltbarkeit

Maße: B/H/T 161x195x161cm

Art.-Nr. 23895

1.895,00 €



### Outdoor-Spielhaus „Tipi“

Tipi aus massivem Kiefernholz, mit einem drehbaren Windrad, 5 Schaukästen und einem Rollo aus robustem Zeltstoff.

Material: Kiefer

Lieferumfang: Spielhaus-Tipi, inkl. Spielmatte, als teilmontierter Bausatz, inkl. umfangreiches Montage Zubehör

Maße: L/B/H 175x151,5x220cm

Art.-Nr. 7685

1.695,00 €



ohne Deko und Inhalt

### Weidenhaus, 120cm hoch (ohne Zubehör)

Material: Weide

Maße: L/B/H 80x80x140cm

Art.-Nr. 26882

799,00 €

## Tische & Bänke

Weitere Informationen sowie viele andere Produkte auf [www.kitaeinkauf.de](http://www.kitaeinkauf.de)



5 Jahre  
Hersteller-  
Garantie

### Outdoor-Tisch, klappbar

Dieser Outdoor-Tisch aus massivem Holz sowie Aluminium ist perfekt für Aktivitäten im Freien geeignet. Der stabile Tisch ist klappbar und kann platzsparend gelagert werden.

Material: kesseldruckimprägniertes Kiefernholz, Aluminium, Kunststoff

Art.-Nr. 20169 L/B/H 120x63cm, Tischhöhe: 46cm **359,00 €**

Art.-Nr. 20174 L/B/H 150x63cm, Tischhöhe: 55cm **395,00 €**

### Outdoor-Bank, stapelbar

Die stapelbare Outdoor-Bank ist aus massivem und langlebigem Kiefernholz gefertigt. Die Beine sind aus Aluminium und sorgen für einen stabilen Stand. In Kombination mit dem Outdoor-Tisch entsteht im Handumdrehen eine schöne Sitzgarnitur, die sich bei Bedarf schnell platzsparend verstauen lässt.

Material: kesseldruckimprägniertes Kiefernholz, Aluminium, Kunststoff

Art.-Nr. 20171 L/B 120x28cm, Sitzhöhe: 26cm **499,00 €**

### Outdoor-Bänke, stapelbar, 2 Stück

Art.-Nr. 20175 L/B 150x28cm, Sitzhöhe: 33cm **558,00 €**

### Kinder-Tisch, klappbar, Holz 130cm

Dieser praktische Klappstisch hat eine Höhe von 55cm, er besteht aus einem wetterbeständigen Material und eignet sich ideal für den Außenbereich.

Material: Fichtenholz und Stahl

Maße: L/B/H 130x51x55cm

Art.-Nr. 20424

**565,00 €**

### Kinder-Stapelbank, Holz 130cm

Stapelbare Bank, ohne Lehne.

Material: Fichtenholz und Stahl

Sitzhöhe: 33cm

Maße: L/B/H 130x33x28cm

Art.-Nr. 20423

**329,00 €**



### Kinder-Tisch, klappbar, PVC 130cm

Dieser praktische Klappstisch hat eine Höhe von 55cm, er besteht aus einem wetterbeständigen Material und eignet sich ideal für den Außenbereich.

Material: Fichte, PVC und Stahl

Maße: L/B/H 130x55x51cm

Art.-Nr. 20422

**535,00 €**

### Kinder-Hockerbank, PVC 130cm

Stapelbare Bank, ohne Lehne.

Material: Fichte, PVC und Stahl

Sitzhöhe: 33cm

Maße: L/B/H 130x33x28cm

Art.-Nr. 20421

**269,00 €**

**NEU**

**Klettermodule – WISDOM**

Weitere Informationen und viele andere Produkte finden Sie auf [www.kitaeinkauf.de](http://www.kitaeinkauf.de)



**Oxygym – modulares Spielgeräte-Set**

Diese aus 15 Kletterelementen bestehende Produktlinie bietet eine Vielzahl von Möglichkeiten, um den Spielplatz der Kindertagesstätte individuell und einzigartig zu gestalten.

Material: galvanisierter, pulverbeschichteter Stahlrahmen, WPC, PE, HPL, kesseldruckimprägniertes Kiefernholz mit natürlicher Holzöl-Wachs-Lasur

Lieferumfang: 4 Böcke in 4 verschiedenen Höhen, Kletterwand mit Haltegriffen, Kletterwand mit bunten Sprossen, Bogen-Leiter, Kletterleiter lang, Regenbogen-Rutsche, Bogen-Brücke, Kletter-Leiter kurz, Brücke, Podest, Balancier-Brück Blätter, Feuerwehr



Art.-Nr. 27747 15 Teile

**4.299,00 €**

**Kombinationsmöglichkeiten**

Alle Module sind einzeln zu kaufen und individuell zusammenstellbar

Art.-Nr. 27748



		<b>Bock Höhe 30 cm 95,00 €</b>	<b>Bock Höhe 60 cm 109,00 €</b>	<b>Bock Höhe 90 cm 179,00 €</b>	<b>Bock Höhe 120 cm 229,00 €</b>	<b>Podest 269,00 €</b>
<b>Kletter-Leiter, kurze Ausführung 79,00 €</b>		-	X	X	X	X
<b>Bogen-Leiter 95,00 €</b>		-	X	X	X	X
<b>Balancier-Brücke „Blätter“ 139,00 €</b>		-	X	X	X	X
<b>Balancier-Brücke „Fliegenpilze“ 179,00 €</b>		X	X	X	X	X
<b>Kletter-Leiter, lange Ausführung 109,00 €</b>		-	X	X	X	X
<b>Brücke 209,00 €</b>		-	-	X	X	X
<b>Kletterwand mit Haltegriffen 269,00 €</b>		-	X	X	X	X
<b>Kletterwand mit bunten Sprossen 159,00 €</b>		X	X	X	X	X
<b>Regenbogen-Rutsche 595,00 €</b>		-	-	X	X	X
<b>Bogen-Brücke 295,00 €</b>		-	-	X	X	X
<b>Oxygym-Feuerwehr 695,00 €</b>		X	X	X	X	X
<b>Oxygym-Flugzeug 795,00 €</b>		X	X	X	X	X



Art.-Nr. 767



Art.-Nr. 1058

**Erste-Hilfe-Tasche für Kinder bei Ausflügen**

Praktisch für die Erste Hilfe unterwegs.

Maße: L/B 24x17 cm

Art.-Nr. 767

27,99 €

**Erste-Hilfe-Tasche KiTa-Wandertag**

Maße: L/B/H 31x22,5x7 cm

Art.-Nr. 1058

88,99 €



**Erste Hilfe Verbandkasten, Kinder bis 6 Jahre**

Maße: L/B/H 26x16x8 cm

Art.-Nr. 959

74,99 €

**Erste Hilfe Koffer, Kinder bis 3 Jahre**

Inklusive Wandhalterung

Maße: L/B/H 31x21x13 cm

Art.-Nr. 1598

129,00 €



Art.-Nr. 1598

**Nachfüllset, Kinder bis 3 Jahre**

Art.-Nr. 1599

99,99 €

**Erste Hilfe Koffer, Kinder bis 6 Jahre**

für Kinder im Kita-Vorschulalter bis 6 Jahre geeignet. Inkl. Wandhalterung.

Maße: L/B/H 26x17x11 cm

Art.-Nr. 1343

95,99 €

**Nachfüllset, Kinder bis 6 Jahre**

Art.-Nr. 1065

44,99 €

Weitere Informationen und viele andere Erste Hilfe Produkte finden Sie auf [www.kitaeinkauf.de](http://www.kitaeinkauf.de)

Art.-Nr. 1343



**Beatmungshilfen-Set im Taschenformat**

Art.-Nr. 2535 8,79 €



**Schülke octenisept®**

**Wunddesinfektion Sprayflasche**

Wirkt bakterizid und begrenzt viruzid, schmerzfrei anzuwenden

Art.-Nr. 27264 100ml 13,49 €



**Zecken-Set**

Kleines Täschchen mit den nötigsten Utensilien bei Zeckenbissen.

Art.-Nr. 17773

21,99 €



**Kälte-Sofortkomresse auf Knopfdruck**

Art.-Nr. 1442

1,89 €



**Helfermonster warm & kalt**

Kühl-Wärme-Perlenkissen speziell für Kinder entwickelt.

Art.-Nr. 25746 4 Stück

7,69 €

4 Stück

**3 in 1 kontaktloses Infrarot-Fieberthermometer**

Berührungsfrei, Messzeit nur ca. 1 Sekunde, beleuchtetes Display, abschaltbarer Signalton, inkl. Batterien

Art.-Nr. 11079

29,99 €





## Premium Schultüten-Rohlinge, rund in allen Farben

### Premium Schultüten-Rohlinge, rund, in verschiedenen Farben

Fertig geformte Schultüte (ca. 35/70 cm) aus stabilem Material (650 g/m<sup>2</sup>), ideal zum individuellen Dekorieren.

Ohne Verschluss lässt sich die Schultüte kreativ mit Stoffen, Aufklebern, Bändern und mehr gestalten - perfekt für den ersten Schultag oder als Einschulungsgeschenk.

Maße: Höhe ca. 35/70 cm, Materialstärke: 650 g/m<sup>2</sup>

### Schultüten-Rohlinge, rund, verschiedene Größen

Maße: Höhe ca. 35/70 cm

**1 Stück in einer Farbe, 70 cm** (siehe Dekorübersicht)

Art.-Nr. 25977 **Bitte Farbe wählen!** **5,99 €**

**4er Grundfarben-Set, 70 cm**

Je 1 Rohling in den Farben: Gelb, Rot, Blau, Grün

Art.-Nr. 26208 **21,99 €**

**4er Pastellfarben-Set, 70 cm**

Je 1 Rohling in den Farben: Rosa, Lila, Hellblau, Mint

Art.-Nr. 23890 **21,99 €**

**20er Schultütenrohling-Set, Weiß, 35 cm**

Art.-Nr. 7254 **34,99 €**



## Basic Schultüten-Zuschnitte, rund

### Schultüten-Zuschnitte, verschiedene Farben

Runde Schultüten-Zuschnitte in 68 cm zum Falten, Schneiden und Kleben einer eigenen fantasievollen Schultüte zur Einschulung.

Maße: Höhe ca. 68 cm, Ø ca. 20 cm, Materialstärke: 300 g/m<sup>2</sup>

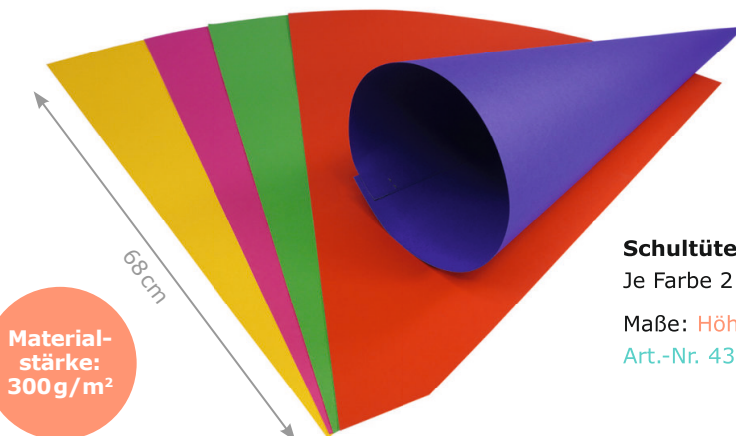

### Schultüten-Zuschnitte rund, Grundfarben-Set

Je Farbe 2 Zuschnitte: Gelb, Rot, Pink, Blau, Grün

Maße: Höhe ca. 68 cm, Ø ca. 20 cm

Art.-Nr. 4316 10 Stück **16,99 €**



## Eckige Schultüten-Rohlinge – versch. Materialien/ Farben/ 6-eckig



ohne Deko

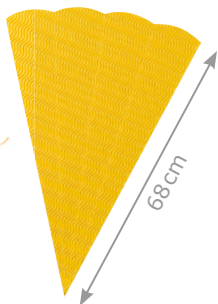

Schultüte aus 3D-Colorwellpappe, ca. 68 cm, Ø 20 cm

5 Stück in einer Farbe

Art.-Nr. 26089 Bitte Farbe wählen!

je 14,99 €

7er Set

Je 1 Rohling in den Farben: Gelb, Orange, Rot, Pink, Lila, Dunkelblau, Grün

Art.-Nr. 26090

19,99 €

Materialstärke: 310g/m<sup>2</sup>



ohne Deko



Materialstärke: 400g/m<sup>2</sup>

Fotokarton-Schultüten-Rohlinge, in versch. Farben und Größen

5 Stück in einer Farbe, ca. 68 cm, Ø 20 cm

Art.-Nr. 23730 Bitte Farbe wählen!

je 12,99 €

(Stückpreis 2,60 €)

Art.-Nr. 23730 Regenbogen

je 14,99 €

(Stückpreis 3,00 €)

10er Grundfarben-Set, ca. 68 cm, Ø 20 cm

Je 2 Rohlinge in den Farben: Gelb, Rot, Pink, Blau, Grün

Art.-Nr. 20668

24,99 €

(Stückpreis 2,50 €)



Geschwister-Schultüten-Rohlinge, ca. 41 cm, Ø 20 cm

5 Stück in einer Farbe

Art.-Nr. 23734 Bitte Farbe wählen!

je 9,99 €

(Stückpreis 2,00 €)

Art.-Nr. 23734 Regenbogen

je 10,99 €

(Stückpreis 2,20 €)

10er Grundfarben-Set, ca. 41 cm, Ø 20 cm

Je 2 Rohlinge in den Farben: Gelb, Rot, Pink, Blau, Grün

Art.-Nr. 20667

19,99 €

(Stückpreis 2,00 €)

## Runde Geschwisterschultüten

4er Set



Kleine Schultüten, rund

Motive: Fußball, Schmetterling, ABC, Schulanfang (nicht wählbar)

Maße: Höhe 35 cm

Art.-Nr. 28126 4er Set

9,99 €



Rohling Weiß



Rohling Eule

Rohling Zwerg

1/4 Stück

Geschwister-Motivschultüten, fertig geformt

zur individuellen Gestaltung, mit Kreppverschluss  
Motive: Zwerg, Eule oder Weiß

Maße: Höhe 25 cm (Zwerg, Eule), Höhe 35 cm (Weiß)

Art.-Nr. 23883 Weiß 4 Stück

9,99 €

Art.-Nr. 23886 Eule 1 Stück

1,99 €

Art.-Nr. 23887 Zwerg 1 Stück

1,99 €



## Eckige Schultüten-Rohlinge – eckig mit Glitzer- und Glanzeffekt

**FOLIA Schultüten-Rohlinge Glitter, eckig, in versch. Farben**

5 Stück in einer Farbe **Bitte Farbe wählen!**

Maße: ca. 68 cm, Ø 20 cm

Art.-Nr. 28076

je **29,99 €**  
(Stückpreis **6,00 €**)

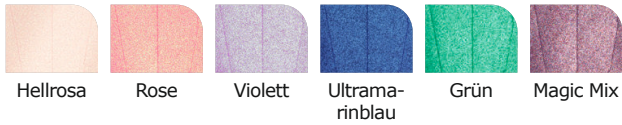

Glitzereffekt

Materialstärke:  
400 g/m<sup>2</sup>



ohne Deko

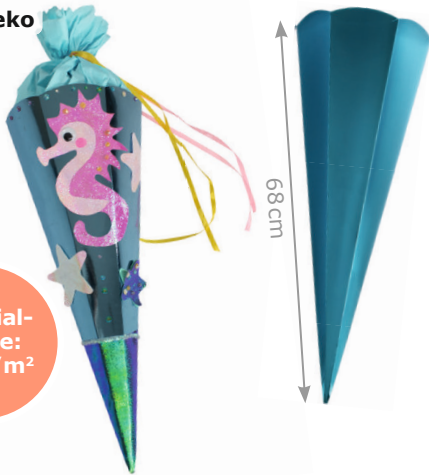

**Schultüten-Rohlinge Metallic, in versch. Farben, ca. 68 cm, Ø 20 cm**

5 Stück in einer Farbe

Art.-Nr. 20666 **Bitte Farbe wählen!**

je **13,99 €**  
(Stückpreis **2,80 €**)

**5er Set**

Je 1 Rohling in den Farben: Irisierend, Pink irisierend, Roségold, Hellgrün metallic, Hellblau metallic

Art.-Nr. 20665

**14,99 €**  
(Stückpreis **3,00 €**)

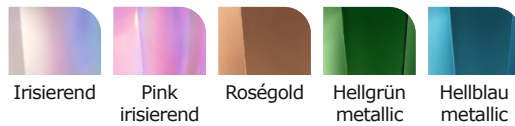

**NEU**

## Schultüten - Verzierung



Art.-Nr. 28122

Wabenbälle  
für 3D-Effekt

ohne Rohlinge

Art.-Nr. 25601



Art.-Nr. 28125

Art.-Nr. 28124



**Schultüten-Patches, verschiedene Motive**

**Ballerina**

Inhalt: 12 Patches mit Wabenball-Stickern und 100 3D-Klebe pads

Art.-Nr. 28122 Set **4,99 €**

**Zirkus**

Inhalt: 31 Patches mit Wabenball-Stickern und 200 3D-Klebe pads

Art.-Nr. 28123 Set **4,99 €**

**FOLIA Filz-Sticker**

5 verschiedene, leuchtende Farben

**Buchstaben**

Art.-Nr. 28125 190 Stück

**4,99 €**

**Zahlen**

Art.-Nr. 28124 140 Stück

**4,99 €**



## Bastelsets „Easy Line“

### Schultüten-Bastelsets „Easy Line“, 6-eckig

Die Schultüten-Bastelsets sind einfach zu basteln. Die im Lieferumfang enthaltenen Manschetten, Bastelkrepp und Stanzteile werden nur noch auf den mitgelieferten Schultütenrohling geklebt – fertig ist die Schultüte.

Maße: Höhe ca. 68 cm, Ø ca. 20 cm, Materialstärke: 260 g/m<sup>2</sup>

Höhe:  
ca. 68 cm



Elfe



Pegasus



Meerjungfrau



Spaceship



Transformer



Traktor



Feuerwehr



Fantasy  
Ballerina



Unicorn



Einhorn  
Pink



Einhorn



Dino



Meerjungfrau

Material-  
stärke:  
260 g/m<sup>2</sup>

**Schultüten-Bastelset „Easy Line“, 6-eckig**, Maße: Höhe ca. 68 cm, Ø ca. 20 cm  
Material: 3D Colorwellpappe

Inhalt: Schultütenrohling aus 3D Colorwellpappe, 2 Rollen Bastelkrepp 250x50 cm,  
Satinband 2,6x100 cm, diverse Stanzteile, inklusive Bastelanleitung (Beispiel-  
bild Bastelset: Fußball)

Art.-Nr. 13512 **Elfe**

Art.-Nr. 13515 **Pegasus**

Art.-Nr. 13518 **Meerjungfrau**

Art.-Nr. 13523 **Spaceship**

Art.-Nr. 13514 **Transformer**

Art.-Nr. 13513 **Traktor**

Art.-Nr. 13516 **Feuerwehr**

Art.-Nr. 13520 **Fantasy Ballerina**

Art.-Nr. 13521 **Unicorn**

Art.-Nr. 18372 **Einhorn Pink**

Art.-Nr. 28119 **Einhorn**

Art.-Nr. 28118 **Dino**

Art.-Nr. 28120 **Meerjungfrau**

Art.-Nr. 13522 **Fußball**



Fußball

68 cm

Je Set 12,99 €



## Schultüten-Bastelsets „Classic Line“

### Schultüten-Bastelsets „Classic Line“, 6-eckig

Die Schultüten Bastelsets „Classic Line“ sind die Klassiker unter den Schultüten. Im Lieferumfang enthalten ist alles, was es zum Basteln einer Schultüte braucht. Die Motive müssen selbstständig auf den mitgelieferten Fotokarton übertragen, ausgeschnitten und gestaltet werden. Diese Schultüten sind für erfahrene Bastler:innen geeignet.

Maße: Höhe ca. 68cm, Ø ca. 20cm, Materialstärke: 260g/m<sup>2</sup>

Je Set 12,99 €

### Schultüten Bastelsets „Classic Line“, 6-eckig, ca. 68 cm, Ø ca. 20 cm

Inhalt: Schultütenrohling aus 3D-Colorwellpappe, 2 Rollen Bastelkrepp 250x50cm, Chenilledraht, 3 Blatt Fotokarton DIN A4, 7 Blatt Fotokarton DIN A5, 1 Blatt Fitterpaper 16,5x23cm, inkl. Bastelanleitung mit Vorlagebogen, (Beispielbild Bastelset: Feuerdrache, siehe links)

Maße: Höhe 68 cm, Ø 20 cm

- Art.-Nr. 18375 **Feuerdrache**
- Art.-Nr. 18376 **Schmetterling**
- Art.-Nr. 18378 **Starfighter**
- Art.-Nr. 18379 **Polizei**
- Art.-Nr. 18377 **Ballerina**
- Art.-Nr. 23877 **Pegasus**
- Art.-Nr. 20662 **Fußballer**
- Art.-Nr. 28235 **Einhorn**

Materialstärke: 260g/m<sup>2</sup>



Art.-Nr. 18375- Motivset „Feuerdrache“

Kostenloser Download

QR-Code scannen und Bastelanleitung downloaden



Schmetterling



Starfighter



Polizei



Ballerina



Pegasus



Fußballer



Einhorn



## Schultüten-Bastelsets, verschiedene Motive

Dank der vorgestanzten Motive entfällt das aufwändige Ausschneiden, sodass die Schultüte im Handumdrehen gebastelt ist. Das Basteln wird so für die Kinder besonders einfach und macht großen Spaß.

Inhalt je Set: Schultütenrohling, 4 Rollen Krepppapier in bunten Farben, Satinband zum Verzieren, diverse Stanzteile für die jeweiligen Motive, Aufkleber, Pompons und Klebepunkte für zusätzliche Highlights, Klebeband für sicheren Halt

Maße: Höhe ca. 68cm, Materialstärke: 400g/m<sup>2</sup>

1 Set – 3 verschiedene Bastelmöglichkeiten!

Materialstärke: 400g/m<sup>2</sup>



### Schultüten-Bastelset „Space Dino/Rakete/Hai“

irisierender Schultütenrohling

Art.-Nr. 26107 1 Schultüte **13,99 €**

### Schultüten-Bastelset „Einhorn/Meerjungfrau/Künstlerin“

irisierender Schultütenrohling, Pink

Art.-Nr. 26108 1 Schultüte **13,99 €**



### Schultüten-Bastelset „Löwe/Lama/Faultier“

Kraftkarton Schultütenrohling

Art.-Nr. 26109 1 Schultüte **13,99 €**



## Geschwister-Schultüten-Rohlinge mit Geschenkfüllung

4er Set



Rohling  
Weiß

### Enthaltene Geschenkfüllung:

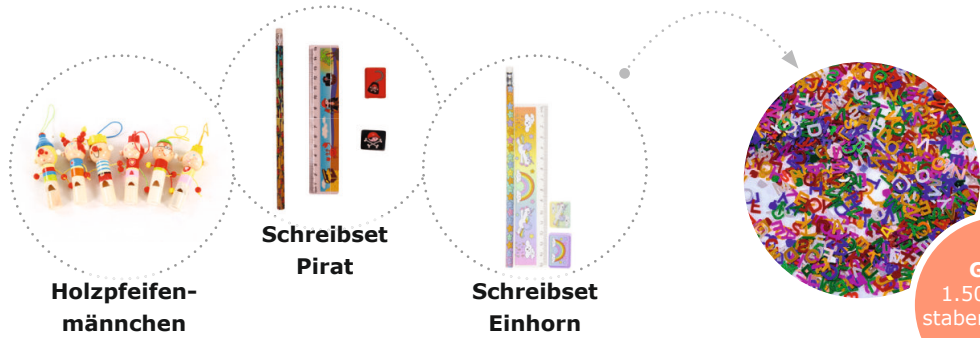

Holzpfeifen-  
männchen

Schreibset  
Pirat

Schreibset  
Einhorn

Gratis  
1.500 Buch-  
stabenpailletten  
zum Set

### Kleines-Schultüten-Set mit weißem Rohling, rund Zum Selbstgestalten

Inhalt: 4 Schultüten-Rohlinge Weiß 25cm, mit Krepp-  
verschluss, 2 Schreibsets Einhorn, 2 Schreibsets  
Pirat, 6er Set Holzpfeifenmännchen

Art.-Nr. 23885 4er Set

13,99 €

Einzel-Setpreis  
je nur 3,50 €

### Enthaltene Geschenkfüllung:

4er Set



Rohling  
Eule



Rohling  
Zwerg

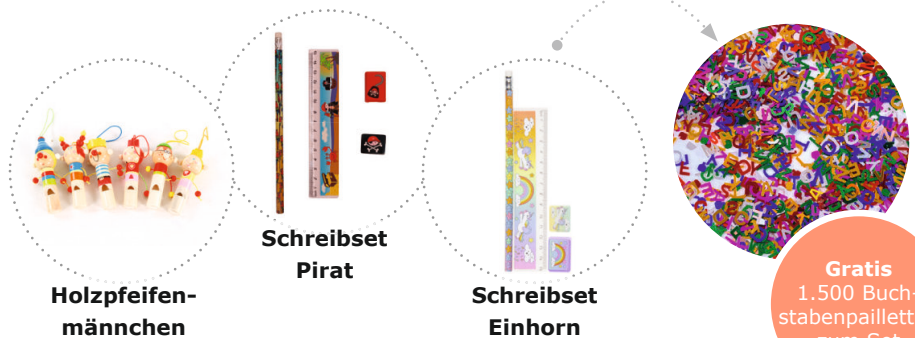

Holzpfeifen-  
männchen

Schreibset  
Pirat

Schreibset  
Einhorn

Gratis  
1.500 Buch-  
stabenpailletten  
zum Set

### Kleines Schultütenset mit Motiven, rund

Inhalt: 2 Motivschultüten-Rohlinge „Eule“ 25cm, 2 Motiv-  
schultüten-Rohlinge „Zwerg“ 25cm, mit Kreppver-  
schluss, 2 Schreibsets Einhorn, 2 Schreibsets Pirat,  
6er Set Holzpfeifenmännchen

Art.-Nr. 23889 4er Set

13,99 €

Einzel-Setpreis  
je nur 3,50 €

Einzel-Setpreis  
Nur 5,00 €

### Kleine Schultüten mit Füllung, 4er Set

Inhalt: Fußball Geschwisterschultüte, Schmetterling  
Geschwisterschultüte, ABC-Geschwisterschultüte,  
Schulanfang Geschwisterschultüte, 4 Schreib-Sets:  
Einhorn, Smiley, Pirat, Weltall (Lineal, Radierer, Blei-  
stift, Spitzer), 4 Federmäppchen zum Selbstbemalen

Maße: Länge 35cm

Art.-Nr. 20641 4er Set

19,99 €



Geschenke-  
füllung für  
Schultüte



## Elvira Klebestifte

Art.-Nr. 7492 – 35 g



### Elvira 12 Klebestifte mit/ohne Holzbox

geeignet für Papier, Pappe, Etiketten, Fotos, trocknet schnell und transparent

Maße: L/B/H 19,5x14,5x7,5 cm

Art.-Nr. 7491 12x20 g

**11,99 €**

Art.-Nr. 7492 12x35 g

**18,99 €**

Art.-Nr. 19315 12x20 g mit Holzbox

**13,99 €**

Art.-Nr. 19317 12x35 g mit Holzbox

**21,99 €**

Art.-Nr. 7491 – 20 g

Art.-Nr. 19315 – 20 g

Art.-Nr. 19317 – 35 g



### Holzbox mit 12 Elvira-Klebestiften

1 Holzbox, 12 Klebestifte zu je 20 g

Maße: L/B/H 19,5x14,5x7,5 cm

Art.-Nr. 19314 12x20 g

**21,99 €**

Art.-Nr. 19316 12x40 g

**27,99 €**



### Topseller

Art.-Nr. 28256 – 20 g

1/12 Stück



### Elvira Klebestifte Fix Stick – verschiedene Größen

speziell für das Verkleben von Textilien, Papier, Pappe und Etiketten

#### Eigenschaften:

- trocknet transparent
- auswaschbar
- angenehmer Leimgeruch

Art.-Nr. 28256 1x20 g, normal

**1,09 €**

Art.-Nr. 1067 12x40 g, normal

**20,99 €**



## Elviras Buntstifte

**Elviras Jumbo Buntstifte, Dreikant oder Sechskant**  
Bruchfest, sehr gute Farbabgabe.

Maße: Ø 5 mm (Mine), Ø 10 mm (Stift), Länge 17 cm (Stift)

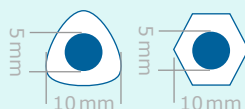

je  
12/144  
Stifte



### Elviras Jumbo Buntstifte, Dreikant oder Sechskant In einer Farbe

Farben: siehe Dekore oben **Bitte Farbe angeben!**

Art.-Nr. 19299 **Dreikant** 12 Stifte ab **5,99 €**  
(Stückpreis **0,50 €**)

Art.-Nr. 4962 **Sechskant** 12 Stifte ab **5,99 €**  
(Stückpreis **0,50 €**)

### 12 verschiedene Farben

Farben: siehe Dekore oben (ohne Weiß, Grau, Silber, Gold)

Art.-Nr. 4384 **Dreikant** 144 Stifte **54,99 €**  
(Stückpreis **0,38 €**)

Art.-Nr. 4407 **Sechskant** 144 Stifte **54,99 €**  
(Stückpreis **0,38 €**)



72  
Stifte

### Elviras Jumbo Buntstifte, Dreikant oder Sechskant gut zu greifen

Farben: Gelb, Rot, Dunkelblau, Hellgrün, Braun, Grau

Art.-Nr. 22707 **Sechskant, 72 Stifte** **32,99 €**

Art.-Nr. 22709 **Dreikant, 72 Stifte** **32,99 €**

je 144  
Stifte



### Elviras Jumbo Buntstifte im Holzaufsteller, Dreikant oder Sechskant

In 12 kräftigen Farben: Gelb, Orange, Hellrosa, Rosa, Rot, Hellblau, Dunkelblau, Hellgrün, Dunkelgrün, Violett, Braun, Schwarz

Art.-Nr. 25030 **Sechskant** **59,99 €**

Art.-Nr. 25029 **Dreikant** **59,99 €**

Art.-Nr. 26926 **Sechskant Premium** **69,99 €**

Art.-Nr. 26923 **Dreikant Premium** **69,99 €**

#### Eigenschaften Premium:

- besonders widerstandsfähige und robuste Mine
- starke Deckkraft mit ausgezeichnetem Abrieb
- problemloses spitzen

## Elvira Fingerfarben

Weitere Informationen und viele andere Produkte finden Sie auf [www.kitaeinkauf.de](http://www.kitaeinkauf.de)



### Elvira Fingerfarben-Sortiment

Farben: siehe oben (außer Silber und Gold)

Art.-Nr. 4982 10 Flaschen, je 750ml **39,99 €**  
(Literpreis **5,33 €**)

### Elvira Fingerfarbe, in einer Farbe

Farben: siehe Dekore oben **Bitte Farbe angeben!**

Art.-Nr. 19053 750ml je Flasche **4,79 €**  
Art.-Nr. 19053 Gold/Silber, 750ml je Flasche **7,39 €**



### Elvira Fingerfarbe Pastell-Set

auf Wasserbasis hergestellt

Farben: Pastellgelb, Pastellorange, Pastellrosa, Pastelllila, Pastellblau, Pastellgrün

Art.-Nr. 10293 6 Flaschen, je 750ml **31,99 €**



### Elvira Fingerfarbe, in einer Farbe

hochdeckend, auswaschbar

Farben: Weiß, Gelb, Rot, Blau, Grün **Bitte Farbe angeben!**

Art.-Nr. 25223 2l je Flasche **9,49 €**

### Elvira Fingerfarbe, verschiedene Sets

Die Farben sind optimal geeignet für Kindergartenkinder, Schulkinder und Bastler. Sie kann auf unterschiedlichen Oberflächen verwendet werden und ist auf Wasserbasis.



### Elvira Fingerfarbe Grundfarben-Set

Art.-Nr. 25491 6 Flaschen, je 750ml **29,99 €**



### Elvira Fingerfarbe Herbst- & Winterfarben-Set

Art.-Nr. 25492 8 Flaschen, je 750ml **29,99 €**



### Elvira Fingerfarbe Frühlingsfarben-Set

Art.-Nr. 25493 6 Flaschen, je 750ml **31,99 €**



**Achtung: Kleinteile sind für Kinder unter 3 Jahren nicht geeignet. Alle Preise sind brutto inkl. MwSt.**

## Elvira Pinsel

Weitere Informationen und viele andere Produkte finden Sie auf [www.kitaeinkauf.de](http://www.kitaeinkauf.de)



12/30  
Stück



### Elvira extra dicke Kinderpinsel, Sparset

leicht zu reinigende Kunststoffgriffe

Maße: Länge 19 cm

Art.-Nr. 4653 30 Stück

**25,99 €**

Ü3



### Elvira Kinderpinsel mit Kugelgriff

Maße: Länge 10 cm

Art.-Nr. 14773 4 Stück

**4,49 €**



ohne Textil

### Elvira Stupspinsel

5 verschiedene Größen

sortiert in: Ø 2/4/6/8/10

Art.-Nr. 4676 5 Stück

**5,99 €**

10  
Stück



### Elvira Krippenpinsel-Set

je 5 runde und flache Pinsel, Synthetik

Maße Borsten: Länge 13,5 cm, Ø 0,7 cm

Art.-Nr. 24982 10 Stück

**43,99 €**

je 3  
Stück



Art.-Nr. 24984

Art.-Nr. 24985

### Elvira Kleister-/Flachpinsel, verschiedene Breiten

je 3 Stück

Art.-Nr. 24984 2,5 cm breit

**6,89 €**

Art.-Nr. 24985 5 cm breit

**9,99 €**



### Elvira Kugel-/Therapiepinsel für Kinder und Erwachsene

gut geeignet bei eingeschränkter Greifmotorik  
Maße: Ø 3 cm (Griff), Länge 2 cm (Borsten)

Art.-Nr. 24983 3 Stück

**13,99 €**



### Elvira Borstenpinsel, Großpackung

je 10 Stück:

4/6/8/10/12/16 mm

Maße: Länge 18 cm

Art.-Nr. 4610 60 Stück

**23,99 €**



## Elviras Knete



1/12 Stück

Ü3



glutenfrei

### Elviras Kindergarten Knete, 250g

Bitte Farbe angeben!

Maße: L/B/H 12x6x2,5cm

Art.-Nr. 4131 1 Stück

3,19 €



### Elviras Kindergarten Knete, 3kg, Einzelfarben-Set

Maße: L/B/H 12x6x2,5cm

Art.-Nr. 25148 12x250g

24,99 €



Ü3



### Elviras Kinder Knete-Set im Eimer, 3kg

6 Blöcke + 2 Modellierplatten + 4 Ausstechformen

Maße: L/B/H 20,4x20,4x13,4cm

Art.-Nr. 25077

26,99 €



### Elviras Kinder Bienenwachs, Knete-Set im Eimer, 2,5kg

10 Blöcke, ohne Modellierplatten und Ausstechformen.

Maße: L/B/H 20,4x20,4x13,4cm

Art.-Nr. 25147 10x250g

42,99 €





## Elviras Moosgummi

Originalgröße

500  
Stück



### Elviras Moosgummi Glitter Buchstaben und Zahlen-Mix

Zum Bekleben und Beschriften verschiedener Materialien, selbstklebend.

Maße: Höhe 2,5 cm

Art.-Nr. 4338 500 Stück

7,99 €

Originalgröße

1.000  
Stück



### Elviras Moosgummi Buchstaben und Zahlenmix

Zum Bekleben und Beschriften, in bunten Farben, selbstklebend. Gemischt im Beutel.

Maße: Höhe 2,5 cm

Art.-Nr. 4931 1.000 Stück

6,99 €

300  
Stück



Art.-Nr. 8775

300  
Stück



Art.-Nr. 8776

### Elviras Moosgummi

selbstklebend, bunt sortiert

Maße: 2/2,5/3 cm

Art.-Nr. 8775 300 Stück, Herzenmix

Art.-Nr. 8776 300 Stück, Sternemix

5,99 €

5,99 €

10  
Bogen



### Elviras Moosgummi, Mischpackung

Je 1 Bogen in den Farben: Gelb, Orange, Rot, Lila, Hellblau, Dunkelblau, Grün, Braun, Grau, Schwarz

Maße: B/L 20x30 cm

Art.-Nr. 4471 10 Bogen

4,99 €



# Elviras Wackelaugen

Weitere Informationen und viele andere Produkte finden Sie auf [www.kitaeinkauf.de](http://www.kitaeinkauf.de)



1.200 Stück

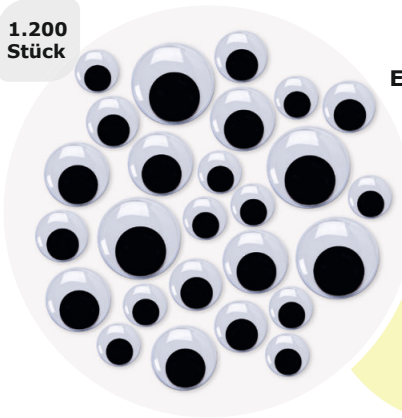

**Elviras Wackelaugensortiment, verschiedene Größen**  
bewegliche Pupillen

Maße sortiert in:  
5/8/10/12/15/18mm  
Art.-Nr. 4657 1.200 Stück **19,99 €**

9x12mm



5mm



8mm

7x10mm



10mm

5x7mm



12mm



15mm

**Elviras Wackelaugensortiment**

bewegliche Pupillen, nicht selbstklebend

- 20 Stück oval: 15mm
  - 28 Stück rund: 15mm
  - 88 Stück rund: 10mm
  - 148 Stück rund: 7mm
  - 276 Stück rund: 5mm
- Art.-Nr. 19032 560 Stück

560 Stück



**6,99 €**



18mm



20mm

Best-seller

500 Stück



**Elviras Wackelaugenbox**

Maße sortiert in:

5/8/10/12/15/18mm  
Art.-Nr. 5825 500 Stück **8,49 €**



25mm

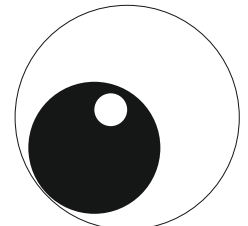

30mm

120 Stück



**Elviras Wackelaugenmix Big Eyes-Mix**  
selbstklebend, 5 verschiedene Größen

Maße: L/B 30x20mm, 30x25mm,  
20x30mm, 20x35mm, 20x40mm  
Art.-Nr. 6594 120 Stück **9,99 €**

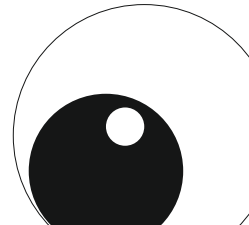

35mm

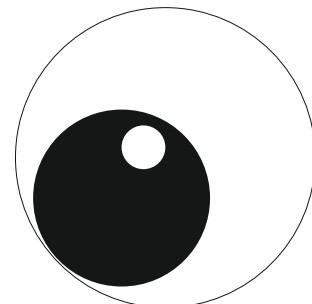

40mm

**Elviras Wackelaugenmix**  
3 verschiedene Größen

Maße: 10, 15 und 20mm  
Art.-Nr. 14762 250 Stück

**6,09 €**

250 Stück

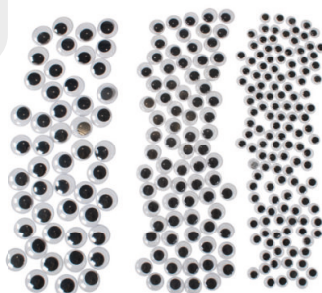
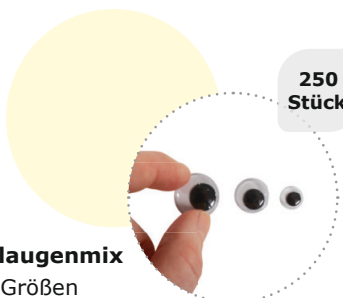

# Elviras Pfeifenputzer



## Elviras Pfeifenputzer

Maße: Länge 50 cm, Ø 8 mm

Farben: siehe Dekore unten

**Bitte Farbe angeben!**

Art.-Nr. 4968 20 Stück

**2,49 €**

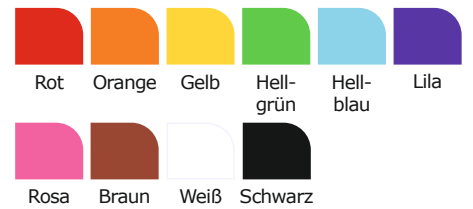

Farben: Gold, Silber

**Bitte Farbe angeben!**



Art.-Nr. 4968 20 Stück

**2,49 €**

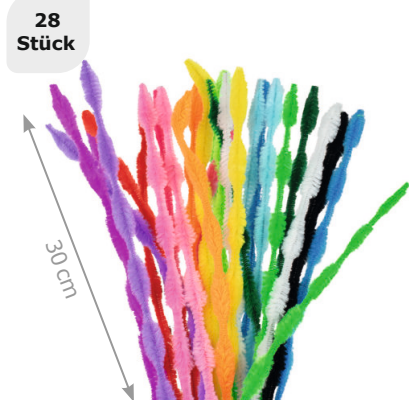

## Elviras Pfeifenputzer Wellenform, bunt sortiert

In 7 Farben sortiert.

Maße: Länge 30 cm, Ø 5–12 mm

Art.-Nr. 14400 28 Stück

**2,49 €**



## Elviras Pfeifenputzer Set, Glitter in 10 Farben

biegbar, bunt gemischt, glitzernd

In 10 Farben sortiert.

Maße: Länge 30 cm, Ø 6 mm

Art.-Nr. 4634 400 Stück

**12,99 €**

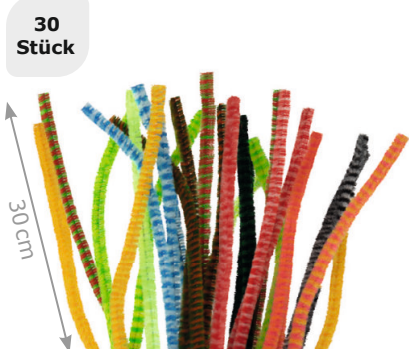

## Elviras Streifen-Pfeifenputzer, bunt sortiert

flexible Chenille-Drähte, gestreift

In 10 Farben sortiert.

Maße: Länge 30 cm, Ø 6 mm

Art.-Nr. 14403 30 Stück

**2,49 €**

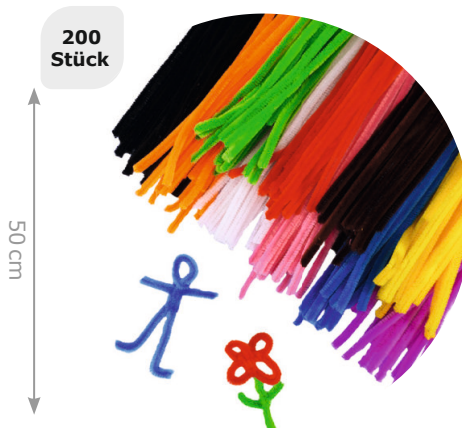

## Elviras Pfeifenputzer, bunt sortiert

biegbar, bunt gemischt

In 10 Farben sortiert.

Maße: Länge 50 cm, Ø 8 mm

Art.-Nr. 4609 200 Stück

**17,99 €**



## Elviras extra dicke Pfeifenputzer, bunt sortiert

extra flauschig, biegsam, bunt gemischt

In 10 Farben sortiert.

Maße: Länge 50 cm, Ø 15 mm

Art.-Nr. 4631 100 Stück

**9,99 €**



## Elvira Pfeifenputzer



50/200  
Stück



### Elvira Pfeifenputzer, Pastell

Pastellfarbener Chenille-Draht aus weichen Nylonfasern, zum Gestalten und Biegen flauschiger Figuren und Formen.

**50 Stück**

Maße: Länge 50 cm, Ø 8 mm

Art.-Nr. 10084

**6,99 €**

**200 Stück**

Maße: Länge 30 cm, Ø 6 mm

Art.-Nr. 17647

**9,99 €**

100  
Stück

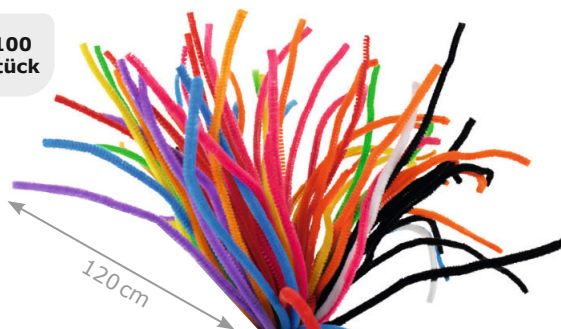

### Elvira Pfeifenputzer Mix 120 cm

Maße: Länge 120 cm, Ø 0,3 cm

Art.-Nr. 20487 100 Stück **13,99 €**



100  
Stück

### Elvira Pfeifenputzer Flauschig Mix 120 cm

Maße: Länge 120 cm, Ø 0,6 cm

Art.-Nr. 20488 100 Stück

**49,99 €**

50  
Stück

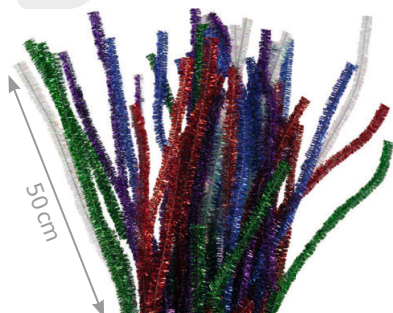

### Elvira Pfeifenputzer Metallic

In 5 Farben sortiert.

Maße: Länge 50 cm, Ø 8 mm

Art.-Nr. 16588 50 Stück **6,99 €**

400  
Stück



### Elvira Pfeifenputzer Set, bunt & metallic

zum Basteln geeignet, bunt gemischt

Maße: Länge 30 cm, Ø 6 mm

Art.-Nr. 4626 400 Stück **12,99 €**

10  
Stück



### Elvira Pfeifenputzer, Schwarz

Maße: Länge 50 cm, Ø 8 mm

Art.-Nr. 7775 10 Stück

**1,39 €**

10  
Stück

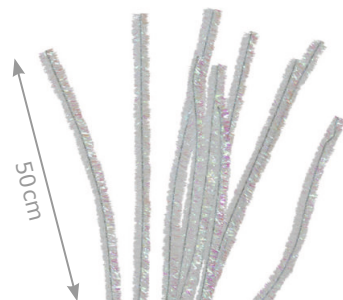

### Elvira Chenilledraht IRISIEREND

Maße: Länge 50 cm, Ø 8 mm

Art.-Nr. 25671 10 Stück **1,39 €**

10/100  
Stück

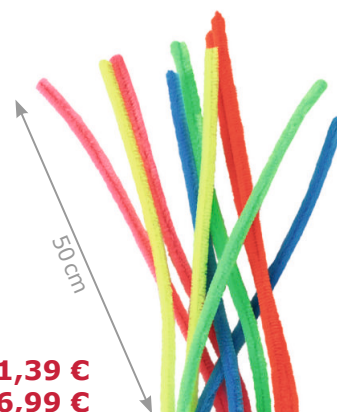

### Elvira Chenilledraht NEON

In 5 Farben sortiert.

Maße: Länge 50 cm, Ø 8 mm

Art.-Nr. 25670 10 Stück

Art.-Nr. 25668 100 Stück

**1,39 €**

**6,99 €**



500/  
1.500  
Stück



**Gelb/Orange**



**Pink**



**Lila/Rosa**



**Blau/Weiß**



**Grün**



**Schwarz/Weiß/  
Beige**

**Elvira Pompons**

Maße:  $\varnothing$  2 cm

**Verschiedene Farben**

Art.-Nr. 22409 1.500 Stück

**26,99 €**

**In einer Farbe**

Farben: siehe oben **Bitte Farbe angeben!**

Art.-Nr. 17275 500 Stück

**4,49 €**

100  
Stück



**Elvira Pompons  
Bitte Farbe angeben!**



Weiß



Rot



Schwarz

Maße:  $\varnothing$  1,5/2,0/2,7 cm

Art.-Nr. 17276 100 Stück

**3,49 €**

500  
Stück



**Elvira Neon Pompons**

verschiedene Farben und Größen

Maße:  $\varnothing$  1,5/2,5/3,5 cm

Art.-Nr. 8774 500 Stück

**9,99 €**

500  
Stück



**Elvira Bastelpompons, bunt**

verschiedene Farben und Größen

Maße:  $\varnothing$  1,5/2,5/3,5 cm

Art.-Nr. 4664 500 Stück

**11,99 €**

500  
Stück



**Elvira Glitterpompons**

bunt gemischt

Maße:  $\varnothing$  1,5/2,5/3,5 cm

Art.-Nr. 4735 500 Stück

**9,99 €**

ca.  
1.050  
Stück



**Pompons Mix, Glitzer**

Maße:  $\varnothing$  1,5-4 cm

Art.-Nr. 25689 ca. 1.050 Stück

**18,50 €**





## Elviras Bastelprodukte

10  
Stück

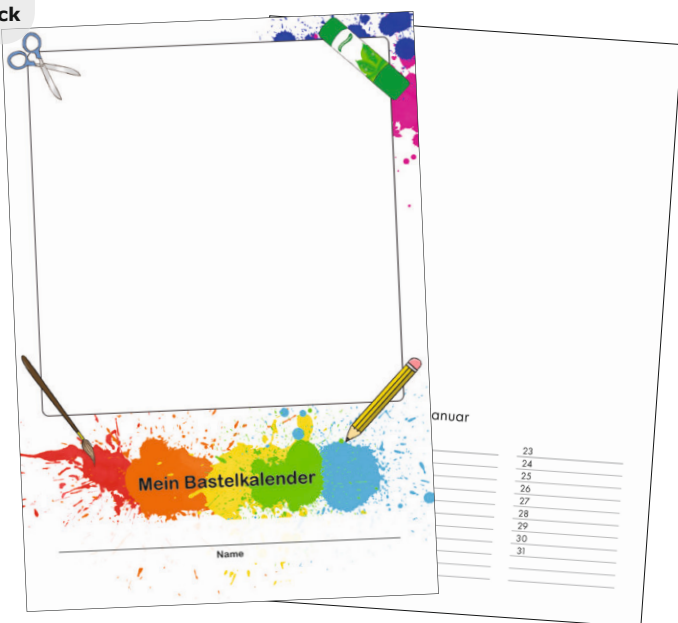

Best-  
seller

**Elviras Bastelkalender, DIN A4, 12 Monatsseiten**  
zum Selbstgestalten, eignet sich prima als persönliches  
Geschenk für Eltern

Art.-Nr. 9600 10 Stück

**13,99 €**  
(Stückpreis **1,40 €**)

1/12/30  
Stück



### Elviras Bastelschere, 13 cm

Für Rechts- und Linkshänder geeignet,  
verschiedene Farben (nicht wählbar).

#### Schere rund

Art.-Nr. 4599 1 Stück

**0,79 €**

Art.-Nr. 17165 12 Stück

**8,99 €**

#### Schere spitz

Art.-Nr. 4591 1 Stück

**0,79 €**

Art.-Nr. 5476 12 Stück

**8,99 €**



### Elviras Weihnachts-Paillettenmix

Formen: Stern, Tannenbaum, Schneeflocke

Maße: Ø ca. 1 cm, 100g

Art.-Nr. 4713

**4,49 €**



### Elviras Feines Bio Glitter

Bio-Glitter aus Polymilchsäure, biologisch abbaubar, ungiftig und qualitätsgeprüft. Mit Dosierungen im Verschluss.

Maße: L/B/H 14x6x6cm

#### 4 Dosen je 85g

Farben: Rot, Blau, Pink, Grün

Art.-Nr. 25995

**15,99 €**

#### 2 Dosen je 85g

Farben: Gold, Silber

Art.-Nr. 25996

**9,99 €**



### Elviras Glitter in Streudose, 6 Farben

Farben: Rot, Pink, Blau, Grün, Silber, Gold

Inhalt: je 80g

Art.-Nr. 26172

**5,99 €**

## Elviras Kreide



12  
Pack-  
ungen



### Elviras Straßenkreide

Farben: Blau, Rot, Gelb

Maße: Ø ca. 2 cm, Länge 10 cm

Art.-Nr. 5227 **12x3 Kreiden 7,99 €**  
(3 Stück **0,67 €**)

6  
Stück



mit Pappschachtel

### Elviras Eierkreiden in Pappschachtel

Straßenkreide in den Farben: Rot, Blau, Grün, Lila, Orange, Gelb

Maße: Größe 7 cm

Art.-Nr. 15745 **Unifarben 6 Stück 1,79 €**



100  
Stück



### Elviras Kreideeimer

in 8 leuchtenden Farben

Art.-Nr. 6120 100 Stück

**16,99 €**





## Elviras Bastelsets

616  
Teile



7%  
Preis-  
vorteil

### Elviras Bastel-Zubehör Set

In diesem Set sind hübsche Pompons, Chenilledrähte und Moosgummi-Buchstaben in schönen Farben zum Dekorieren von Bastel- und Kunstprojekten enthalten. Die lustigen Wackelaugen verleihen selbstgebastelten Figuren Leben und die Glitzer- und Neonklebestifte „Glitter Glue“ runden das Set ab.

Inhalt: Packung Pompons mit 24 Stück, 112 Pfeifenputzer 7-farbig sortiert, 260 Moosgummi-Buchstaben, 200 Wackelaugen, 20 Glitzerklebestifte in verschiedenen Farben

Maße Pfeifenputzer:  $\varnothing$  5–12 mm, Länge 30 cm

Maße Moosgummibuchstaben: Höhe 5 cm

Art.-Nr. 25532 616 Teile

31,99 €

4.181  
Teile



3%  
Preis-  
vorteil

### Elviras Moosgummi Bastelset

Das Bastelset besteht aus einer großen Vielfalt an Moosgummi, Bastelpompons, Chenilledraht und Wackelaugen.

Inhalt: 500 Moosgummi-Tiere, 20 Moosgummi-Rechtecke ca. 23x30,5 cm, 10 Moosgummi-Rechtecke ca. 30,5x46 cm, 100 Jumbo Bastelstäbchen, 100 Moosgummi-Zahlen, 130 Moosgummi-Großbuchstaben, 130 Moosgummi-Kleinbuchstaben, 200 Moosgummi-regelmäßige Formen, 100 Moosgummi-Herzen und Blumen, 100 Moosgummi-Tierformen, 24 Moosgummi-3D-Blumen, 1.500 Bastelpompons, Box mit 700 Pfeifenputzern, 7 Moosgummi-Platten, 560 Wackelaugen in verschiedenen Abmessungen

Art.-Nr. 25540 4.181 Teile

99,00 €

12%  
Preis-  
vorteil



136  
Teile



### Elviras Holzbastel-Set Natur

Dem kreativen Mal- und Bastelspaß mit Holzteilen im Kindergarten steht mit diesem Set nichts mehr im Wege. Diese Teile eignen sich ideal zum Basteln von Geschenken.

Inhalt: 90 Primo Doppelfasermaler, 6 250 ml Elviras Fingeralfarbenset in Pastelltönen, 2 l Elviras Bastelkleber (ohne Lösungsmittel), 1 kg kleine Holzscheiben, 1 kg Aststäbe, 30 Scheiben Birkenrinde, 16 Holzbausätze Nistkasten

Art.-Nr. 25568 136 Teile zzgl. Holzteile und Kleber

94,99 €



## Elviras Bastelsets

je 4  
Stück



Die passende  
Wanne ist im Web-  
Shop erhältlich  
(Art.-Nr. 16582)

10%  
Preis-  
vorteil

### Elviras Sensorik-Set für 4 Kinder

Dieses Sensorik-Set mit über 111 Kügelchen und über 11 Modellierschaum bietet endlosen Spaß. Der weiche, geruchlose Modellierschaum auf Seifenbasis und die farbenfrohen Kügelchen laden zum Fühlen, Formen und Entdecken ein.

Inhalt: 4 Dosen Sensorik Kügelchen à 230g,  
4 Dosen Schaumi Modellierschaum à 300ml

Maße trockenes Kügelchen: Ø 2,5mm

Maße aufgequollenes Kügelchen: Ø 15mm

Art.-Nr. 25549 8 Teile

42,99 €

### Elviras Bauarbeiter-Set

Mit Helm, Schutzbrille und Handschuhen ist jedes Kind bestens ausgerüstet, um kreative Sandburgen mit der Maurerkelle zu bauen. In der kalten Jahreszeit dienen die speziell für Kinder entwickelten Kühl-Wärme-Perlenkissen auch als Taschenwärmer.

Inhalt: Schutzhelm, Schutzbrille, ein Paar Bauarbeiterhandschuhe, Maurerkelle & Mörtelbrett, 12 Helfermonster

Art.-Nr. 25562 17 Teile

44,99 €



17  
Teile

Preis-  
vorteil



112  
Teile

5%  
Preis-  
vorteil



### Elviras Stoffmal-Set

Mit diesem Kindergarten-Textil-Set können sich Kinder kreativ austoben und ihr eigenes praktisches Modestück kreieren. Selbst bemalte und dekorierte Einkaufstaschen machen sich auch ideal als Geschenk für jeden Anlass.

Inhalt: 24 große Einkaufstaschen, 24 große Rucksäcke, 24 Baseballmützen zum Selbstbemalen, 40 Textilmarker

Maße Rucksack: L/B 42x32cm

Maße Einkaufstasche: L/B 50x36cm

Art.-Nr. 25567 112 Teile

154,00 €

# Kreative Bastelideen nicht nur für den Schulanfang

Mit Elviras gehen euch die Bastelideen niemals aus! Eine große Auswahl an Bastel- und Malvorlagen für den perfekten Schulstart, die ihr kostenlos im Web-Shop herunterladen könnt.

Folgt Elviras auch auf allen Kanälen, um euch noch mehr Inspirationen mit tollen Videos zu holen.

Also auf die Scheren, fertig - los!

## Bastelanleitungen und -vorlagen zum kostenlosen Download

Bastelanleitungen

Malvorlagen

Basteln nach Anlässen

Bastelinspirationen

Viele weitere Inspirationen und Artikel auf [www.elvirasbastelmaterial.de](http://www.elvirasbastelmaterial.de)



Bastelvorlage Schultüte „Blumen“

## Bastelanleitungen zum Schulanfang



## Viele Inspirationen auf den Social Media-Kanälen



Viele tolle Pins auf Pinterest

Inspirierende Videos auf Youtube - schaut vorbei!



Das kostenlose Mitmachbuch!



Folgt Elviras!



#elviras.shop



[pinterest.com/elviras\\_bastelmaterial](https://pinterest.com/elviras_bastelmaterial)



[@elvirasbastelmaterial.de](https://www.facebook.com/elvirasbastelmaterial.de)



Elviras Bastelmaterial



**Spar-Set, DIN A4, 600 Bogen**

Bestehend aus:

- 50 Bogen Fotokarton 300g/m<sup>2</sup>
- 50 Bogen Bastelkarton 220g/m<sup>2</sup>
- 500 Bogen Tonkarton 180g/m<sup>2</sup>

Art.-Nr. 27330

**65,00 €**

**Tonpapier Spar-Set 300g/m<sup>2</sup>, 600 Bogen mit 12 Klebestiften und Scheren**

Bestehend aus:

- 300 Bogen Fotokarton Vorteilspack, 50x70cm
- 250 Bogen Fotokarton, DIN A4
- 2x25 Bogen Fotokarton, 25x35cm
- 12 Elviras Klebestifte Transparent 20g
- 12 Bastelscheren rund

Art.-Nr. 27323

**229,00 €**



**Spar-Set, 1000 Bogen in verschiedenen Formen & Grammaturen**

Bestehend aus:

- 2x100 Bogen Tonpapier, 130g/m<sup>2</sup>, 50x70cm
- 4x100 Bogen Tonpapier, 130g/m<sup>2</sup>, DIN A4
- 2x100 Bogen Bastelkarton, 220g/m<sup>2</sup>, 50x70cm
- 4x50 Bogen Bastelkarton 220g/m<sup>2</sup>, DIN A4

Art.-Nr. 27324

**169,00 €**

**Spar-Set, 1200 Bogen**

Bestehend aus:

- 6x100 Bogen Tonpapier, 130g/m<sup>2</sup>, DIN A4
- 6x100 Bogen Tonpapier Pastellfarben, 130g/m<sup>2</sup>, DIN A4

Art.-Nr. 27326

**79,00 €**



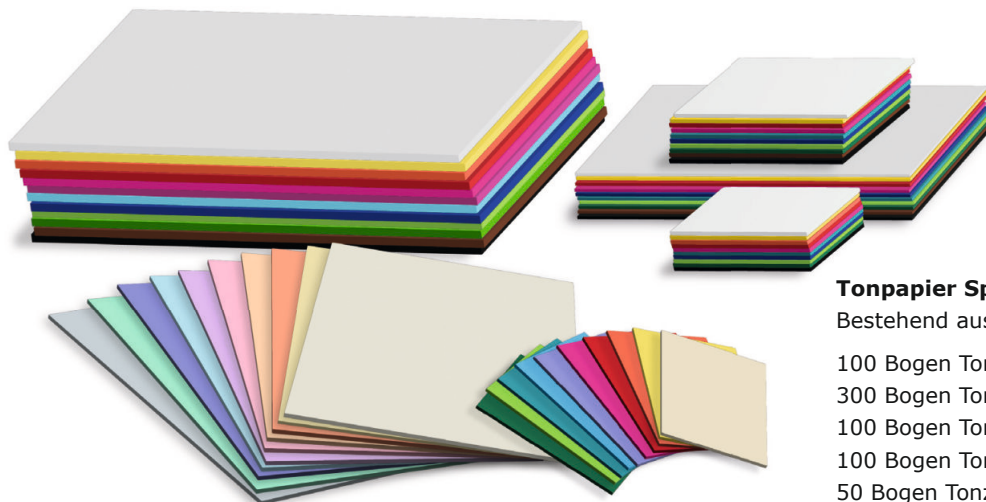

**Tonpapier Spar-Set 130g/m<sup>2</sup>, 670 Bogen**

Bestehend aus:

- 100 Bogen Tonpapier, DIN A4
- 300 Bogen Tonpapier Vorteilspack, 50x70 cm
- 100 Bogen Tonpapier Pastellfarben, 50x70 cm
- 100 Bogen Tonpapier Pastellfarben, DIN A4
- 50 Bogen Tonzeichenpapier, DIN A3
- 20 Bogen Tonzeichenpapier, 35x50 cm

Art.-Nr. 27320

**139,00 €**

**Tonkarton Spar-Set 180g/m<sup>2</sup>, 600 Bogen**

Bestehend aus:

- 100 Bogen Tonkarton, 50x70 cm
- 500 Bogen Tonkarton, DIN A4

Art.-Nr. 27321

**115,00 €**



**Tonpapier Spar-Set 220g/m<sup>2</sup>, 500 Bogen inkl. 6x Alleskleber**

Bestehend aus:

- 100 Bogen Bastelkarton, 50x70 cm
- 2x50 Bogen Bastelkarton, DIN A4
- 300 Bogen Bastelkarton Vorteilspack, 50x70 cm
- 6 Elviras Alleskleber (mit Lösungsmittel), 100 ml

Art.-Nr. 27322

**69,99 €**



**Tonpapier Spar-Set 130g/m<sup>2</sup>, 420 Bogen**

Bestehend aus:

- 100 Bogen Tonpapier, DIN A4
- 2x100 Bogen Tonpapier Pastellfarben, 50x70 cm
- 2x50 Bogen Tonzeichenpapier, DIN A3
- 20 Bogen Tonzeichenpapier, 35x50 cm

Art.-Nr. 27319

**99,99 €**



## Tonpapier – 130g/m<sup>2</sup>

Maße: 50x70cm



**Tonzeichenpapier, in einer Farbe**  
in 30 Farben wählbar: siehe Dekorübersicht rechts  
Art.-Nr. 4942 25 Bogen **7,49 €**



**Tonzeichenpapier, Gold / Silber**  
Art.-Nr. 4942 25 Bogen **14,99 €**

### Wählbare Farben:



**Tonzeichenpapier, 100 Bogen**  
Farben: Weiß, Bananengelb, Orange, Hochrot, Rosa, Himmelblau, Königsblau, Moosgrün, Schokobraun, Schwarz  
Art.-Nr. 4284 100 Bogen **26,99 €**



**Tonzeichenpapier, 300 Bogen**  
Farben: Hochweiß, Zitronengelb, Orange, Rot, Pink, Zykamen, Californiablau, Dunkelblau, Hellgrün, Grasgrün, Schokobraun, Schwarz  
Art.-Nr. 9004 300 Bogen **74,99 €**

### Tonzeichenpapier, Pastellfarben

Farben: Eisblau, Lachs, Aprikose, Lila, Veilchen, Strohgelb, Mint, Hellrosa, Perlweiß, Hellgrau  
Art.-Nr. 9112 100 Bogen **26,99 €**

100 Bogen

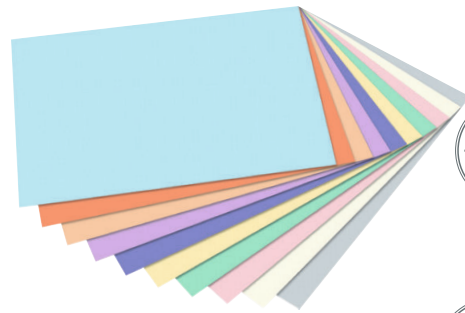

Maße: DIN A3 / 35x50cm

**Tonzeichenpapier, verschiedene Sets**  
Farben: Weiß, Bananengelb, Hochrot, Rosa, Himmelblau, Königsblau, Tannengrün, Ocker, Schokobraun, Schwarz



**50 Bogen**  
je 5 der oben aufgezählten Farben  
Art.-Nr. 24935 A3 **7,39 €**

**20 Bogen**  
je 2 der oben aufgezählten Farben  
Art.-Nr. 24936 B/L 35x50cm **4,99 €**

Maße: DIN A4

**Tonzeichenpapier, in einer Farbe**  
in 8 Farben wählbar: siehe Dekorübersicht oben

Art.-Nr. 15944 100 Bogen **7,99 €**

**Tonzeichenpapier, 100 Bogen**  
Farben: Weiß, Gelb, Orange, Rot, Rosa, Blau, Hellgrün, Dunkelgrün, Braun, Schwarz  
Art.-Nr. 4357 100 Bogen **7,99 €**



## Tonkarton – 180g/m<sup>2</sup>

Maße: 50x70cm



**Tonkarton, in einer Farbe**  
in 17 Farben wählbar: siehe Dekorübersicht oben  
Art.-Nr. 8913 **11,99 €**

Maße: DIN A4

100/500 Bogen



**Tonkarton, in 10 Farben sortiert**  
Farben: Weiß, Gelb, Orange, Rot, Pink, Hellblau, Dunkelblau, Hellgrün, Dunkelgrün, Schwarz

Art.-Nr. 8915 100 Bogen **12,99 €**

**Tonkarton, in 17 Farben sortiert**  
Art.-Nr. 8916 500 Bogen **63,99 €**

## Bastelkarton – 220 g/m<sup>2</sup>



Maße: 50x70cm



### Wählbare Farben:



**Bastelfotokarton, in einer Farbe**  
für kleine Kinderhände leicht zu schneiden  
Farben: siehe Dekorübersicht links

Art.-Nr. 4953 20 Bogen **9,99 €**

**Bastelfotokarton, in 10 Farben sortiert**  
Art.-Nr. 4359 100 Bogen **46,99 €**

**Bastelfotokarton, in 12 Farben sortiert**  
Farben: Weiß, Sonnengelb, Orange, Pink, Dunkelrot, Blauviolett, Azurblau, Dunkelblau, Hellgrün, Tannengrün, Braun, Schwarz

Art.-Nr. 9002 300 Bogen **139,00 €**

Maße: DIN A4

### Bastelkarton, in 10 Farben sortiert

je Farbe 5 Bogen: Weiß, Gelb, Orange, Rot, Pink, Hellblau, Dunkelblau, Hellgrün, Schokobraun, Schwarz

Art.-Nr. 4364 50 Bogen

**7,39 €**



## Fotokarton – 300 g/m<sup>2</sup>

### Wählbare Farben:



Maße: 50x70cm



**Fotokarton, in einer Farbe**  
in 30 Farben wählbar: siehe Dekorübersicht links  
Art.-Nr. 4943 10 Bogen **5,69 €**

**Gold / Silber, 10 Bogen**  
Art.-Nr. 4943 **12,99 €**



**Fotokarton, in 12 Farben sortiert**  
Farben: Zitronengelb, Bananengelb, Ocker, Hochrot, Rosa, Pink, Pazifik Blau, Ultramarin, Smaragdgrün, Tannengrün, Schokobraun, Schwarz

Art.-Nr. 4286 60 Bogen

**39,99 €**



Maße: DIN A4

### Fotokarton, 50 Bogen verschiedene Farben

Art.-Nr. 1205

**8,49 €**

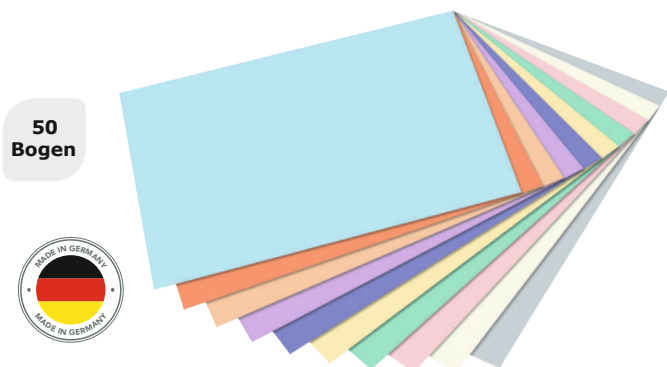

50 Bogen



### Fotokarton, Pastellfarben

in 10 Farben: Eisblau, Lachs, Apricose, Lila, Veilchen, Strohgelb, Mint, Hellrosa, Perlweiß, Hellgrau

Art.-Nr. 10085 50 Bogen

**9,59 €**



250 Bogen



### Fotokarton, 250 Bogen verschiedene Farben

Art.-Nr. 13831

**29,99 €**



**500 Faltblätter intensivfarbig, verschiedene Größen**

in 10 Farben sortiert, 500 Blatt, 70 g/m<sup>2</sup>

- Art.-Nr. 5795 7,5x7,5cm **3,69 €**
- Art.-Nr. 4289 10x10cm **3,69 €**
- Art.-Nr. 4291 15x15cm **6,49 €**
- Art.-Nr. 4292 20x20cm **11,49 €**
- Art.-Nr. 4290 10x15cm **5,29 €**
- Art.-Nr. 4293 12 cm, rund **6,79 €**
- Art.-Nr. 4294 18 cm, rund **12,49 €**

je 100 Stück



**Faltblätter aus Tonpapier, quadratisch**

100 Blatt, 130 g/m<sup>2</sup>, in 10 Farben sortiert

Farben: 10x Gelb, 10x Blau, 10x Orange, 10x Hellblau, 10x Grün, 10x Pink, 10x Rot, 10x Flieder, 10x Braun, 10x Schwarz

Maße: L/B 14x14cm  
Art.-Nr. 18822 100 Stück

**6,49 €**



je 100 Stück



**100 Regenbogenfaltblätter**

Gewicht: 100 g/m<sup>2</sup>

- Art.-Nr. 4350 L/B 15x15cm **7,19 €**
- Art.-Nr. 5796 L/B 20x20cm **8,99 €**

100 Stück



**Regenbogenfaltblätter rund**

Maße: Ø 15 cm

Gewicht: 100 g/m<sup>2</sup>  
Art.-Nr. 15895 100 Stück

**7,99 €**

**Papierständer aus Holz für Faltblätter**

Der robuste Papierständer aus Holz eignet sich hervorragend für eine übersichtliche und ordentliche Aufbewahrung von Faltblättern. Geeignet für Faltblätter-Größen 10x10cm, 15x15cm und 20x20cm in den unterschiedlich großen Fächern problemlos unterbringen.

Maße: L/B/H 22x22x30cm  
Art.-Nr. 19074 1 Stück

**39,99 €**

je 50 Stück



je 50 Stück

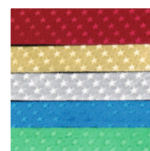

**Faltblätter aus Alufolie**

50 Blatt in 5 klassischen Farben sortiert  
Rückseite Goldfarben, 100 g/m<sup>2</sup>

- Maße: L/B 15x15cm  
Art.-Nr. 4351 50 Stück **7,79 €**
- Maße: L/B 20x20cm  
Art.-Nr. 18778 50 Stück **13,99 €**

**Sternchenfaltblätter**

50 Blatt, mit Sternchenprägung, 100 g/m<sup>2</sup>

- Farben: 10x Silber, 10x Gold, 10x Blau, 10x Rot, 10x Grün
- Art.-Nr. 4362 L/B 15x15cm **8,99 €**
- Art.-Nr. 18770 L/B 20x20cm **9,99 €**



## Faltblätter

50 Blatt exklusives Faltpapier mit verschiedenen Motiven.

Maße: L/B 15x15 cm, 80g/m<sup>2</sup>

50 Stück

Best-seller

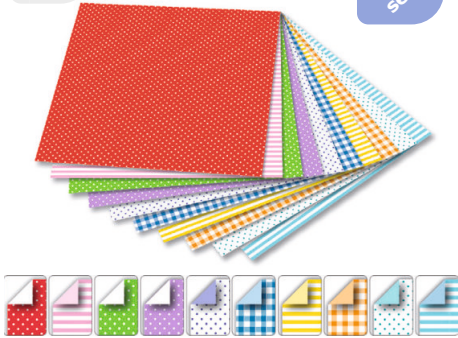

### Faltblätter Basic

Art.-Nr. 16358 10 Motive

5,29 €

50 Stück

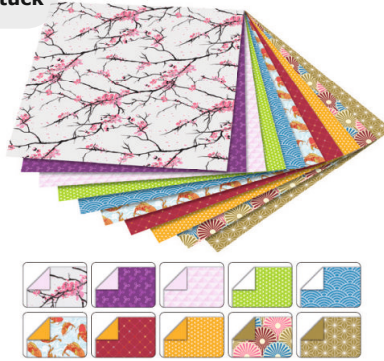

### Faltblätter Japan

Art.-Nr. 15785 10 Motive

5,29 €

50 Stück

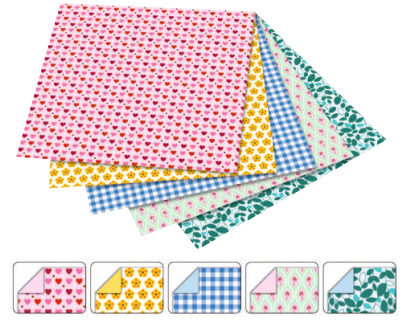

### Faltblätter Sweet

Art.-Nr. 15786 10 Motive

5,29 €

50 Stück



NEU

### Faltblätter Weihnachten

Faltblätter einseitig gemustert mit 5 verschiedenen Weihnachtsmotiven

Art.-Nr. 6046 L/B 15x15 cm

5,29 €

Art.-Nr. 6047 L/B 20x20 cm

7,39 €

50 Stück

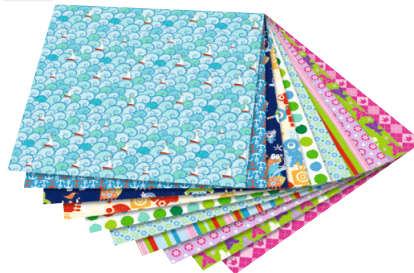

### Faltblätter Kinderspaß

Art.-Nr. 15787 10 Motive

5,29 €

50 Stück



### Faltblätter Wildlife

Art.-Nr. 15788 10 Motive

6,39 €

50 Stück



### Faltblätter Duo, 50 Blatt

Mit den zweifarbigen Faltpapieren entstehen einzigartige Kunstwerke.

Farben: Rot/Dunkelgrün, Orange/Rot, Gelb/Orange, Hellgrün/Gelb, Dunkelgrün/Hellgrün, Dunkelblau/Hellblau, Hellblau/Violett, Rosa/Hellblau, Lila/Rosa, Violett/Lila

Gewicht: 80g/m<sup>2</sup>

Art.-Nr. 15784 L/B 15x15 cm 5,29 €

10 Stück



NEU

### Faltblätter pastell

In 10 verschiedenen schönen Pastellfarben, hier in Tonpapierstärke, also extra fest!

Gewicht: 130g/m<sup>2</sup>

Art.-Nr. 10099 L/B10x10 cm

2,99 €

Art.-Nr. 10097 L/B14x14 cm

6,99 €

Art.-Nr. 10098 L/B20x20 cm

9,99 €

### Falzbein

Das Falzbein mit einseitig abgerundeter Spitze wird zum Vorbereiten und Flachreiben der Knicke, die beim Falten entstehen, verwendet.

Maße: L/B/H 15x2x0,4 cm

Art.-Nr. 18767

7,39 €

## Plakatfarben

Weitere Informationen und viele andere Produkte finden Sie auf [www.kitaeinkauf.de](http://www.kitaeinkauf.de)



### Creall Plakatfarbe – Temperafarbe Set

Farben: Gelb, Dunkelgelb, Orange, Dunkelrot, Violett, Blau, Dunkelblau, Hellgrün, Dunkelgrün, Braun, Schwarz, Weiß

Art.-Nr. 3194 12 Flaschen je 1l

69,99 €

### Plakatfarbe – Temperafarbe, in einer Farbe

hohe Pigmentierung, hohe Deckkraft, mischbar

1l je Flasche

6,09 €

#### Bitte Farbe angeben!

Art.-Nr. 274 **Weiß**

Art.-Nr. 16460 **Dunkelblau**

Art.-Nr. 248 **Gelb**

Art.-Nr. 14937 **Hellgrün**

Art.-Nr. 583 **Orange**

Art.-Nr. 251 **Mittelgrün**

Art.-Nr. 249 **Rot**

Art.-Nr. 16461 **Dunkelgrün**

Art.-Nr. 14939 **Pink**

Art.-Nr. 252 **Braun**

Art.-Nr. 14938 **Violett**

Art.-Nr. 584 **Schwarz**

Art.-Nr. 250 **Blau**



### Eigenschaften Dactacolor:

- hohe Deckkraft, auswaschbar
- zu 98% natürliche Inhaltsstoffe
- untereinander mischbar, trocknet matt
- gute Haftung auf Papier, Pappe, Glas, Holz etc.



### Creall Dactacolor

Farben: Weiß, Hellgelb, Dunkelgelb, Orange, Rot, Rosa, Magenta, Violett, Hellblau, Blau, Hellgrün, Grün, Hellbraun, Braun, Schwarz, Haut

#### Set

Farben: siehe unten (außer die Farbe Haut)

Art.-Nr. 15381 15 Flaschen je 1l

85,99 €

#### In einer Farbe

Farben: siehe unten

#### Bitte Farbe angeben!

Art.-Nr. 14931 1l je Flasche

7,39 €



### Eigenschaften Cromar:

- Farben vermischen sich nicht, sondern überlagern – Schichteffekt!
- entwickeln beim Trocknen satte glänzende Farbtöne
- auswaschbar

Neue Flasche - altbewährte Rezeptur!



### Original-Cromarfarben, in einer Farbe

Farben: Weiß, Zitronengelb, Mittelgelb, Orange, Karminrot, Brillantrot, Violett, Ultramarin, Cyan, Grün, gebrannte Umbra, Schwarz

#### Bitte Farbe angeben!

Art.-Nr. 4955 500ml je Flasche

7,79 €

### Eigenschaften

#### Ready Mix:

- Farben vermischen sich
- sofort einsetzbar
- farbinstensiv und deckend
- auswaschbar

Farbensets reduziert im Web-Shop erhältlich

Neue Flasche - altbewährte Rezeptur!



### Ready Mix, in einer Farbe

Farben: Weiß, Zitronengelb, Mittelgelb, Orange, Brillantrot, Purpurrot, Lila, Ultramarin, Laubgrün, Grün, gebrannte Umbra, Schwarz

#### Bitte Farbe angeben!

Art.-Nr. 4964 600ml je Flasche

6,99 €

## Temperablöcke

Weitere Informationen und viele andere Produkte finden Sie auf [www.kitaeinkauf.de](http://www.kitaeinkauf.de)



### Temperablöcke, 6 Stück – Farbe wählbar

6 Stück in einer Farbe

Farben: Weiß, Gelb, Orange, Rot, Pink, Violett, Blau, Grün, Braun, Schwarz **Bitte Farbe wählen!**

Maße: Höhe 16 mm

Art.-Nr. 4377 Ø 44 mm

Art.-Nr. 4957 Ø 55 mm

**3,39 €**

**4,19 €**

### Temperablöcke – verschieden sortiert

Wasserfarben-Pucks zum Auffüllen von Wasserfarbkästen.

#### Sortiert in 6 Farben

Farben: Gelb, Orange, Rot, Blau, Grün, Schwarz

Maße: Höhe 16 mm

Art.-Nr. 4395 Ø 44 mm

Art.-Nr. 4399 Ø 55 mm

**5,49 €**

**5,09 €**

#### Sortiert in 14 Farben

Maße: Höhe 16 mm

Art.-Nr. 18968 Ø 44 mm

Art.-Nr. 14793 Ø 55 mm

**8,99 €**

**9,29 €**



Art.-Nr. 4395 + 4399



Art.-Nr. 18968 + 14793

## Tempera-Paletten zum Zusammenstecken



12 Stück

ohne Farbblock

### Tempera-Palette hexagonal

12 einzelne Tempera-Behälter für Tempera Blöcke. Die Wasserfarbentöpfe lassen sich ganz einfach zusammenstecken.

Art.-Nr. 18983 Ø 44 mm

Art.-Nr. 18982 Ø 55 mm

**10,99 €**

**10,99 €**



1 Stück

ohne Farbblock

### Tempera-Palette quadrat

Einzelne Leerpalette für Temperablöcke mit Durchmesser 44 mm bzw. 55 mm, ohne Farbblock (bitte gesondert bestellen). Kann zu einer Palette zusammengesteckt werden.

Art.-Nr. 5005 Ø 44 mm

Art.-Nr. 5004 Ø 55 mm

**0,99 €**

**0,99 €**



### 6er Tempera-Palette, unbefüllt

Farbpalette für 6 Tempera-Farbblöcke (ohne Temperablöcke).

Art.-Nr. 18969 Ø 44 mm

Art.-Nr. 14790 Ø 55 mm

**2,99 €**

**2,99 €**



### 6er Tempera-Palette, befüllt mit Temperablöcken

Dieser Wasserfarbenbehälter ist befüllt mit Wasserfarben-Pucks in 8 verschiedenen Farben.

Art.-Nr. 18970 Ø 44 mm

Art.-Nr. 18971 Ø 55 mm

**8,49 €**

**9,99 €**



**UHU-Kindergarten Set**

für das Verkleben von Papier, Pappe, Filz, versch. Kunststoffe, Glas u.v.m.

Eigenschaften:

- trocknet schnell und transparent
- lösemittelhaltig
- auswaschbar
- entzündbar und reizend

5 x 760 g

Art.-Nr. 5580 + 20 Leerflaschen **56,99 €**



**UHU Kindergarten-Set, ReNature** besteht zu 70% aus naturbasierten Inhaltsstoffen, auswaschbar bei 60°C

Inhalt: 5x UHU Flinke Flasche 760 g, 20x UHU Leerflasche zum Befüllen

Art.-Nr. 18601

**56,99 €**



**Uhu flinke Flasche, ReNature, 100g** besteht zu 70% aus naturbasierten Rohstoffen, auswaschbar, nachfüllbar

Art.-Nr. 2445

**4,29 €**

Art.-Nr. 18392 – 40g



Art.-Nr. 18392 – 21g

**UHU Klebestift ReNature**

Behälter aus 58% nachwachsenden Rohstoffen. Für das Verkleben von Papier, Pappe, Styropor und Etiketten

Eigenschaften:

- trocknet schnell und transparent
- auswaschbar mit kaltem Wasser
- geruchsneutral

Art.-Nr. 18392 21g

**1,99 €**

Art.-Nr. 18392 40g

**2,99 €**



**UHU Holzleim express, 250g**

für das Verkleben von Papier, Pappe, Styropor und Etiketten

Eigenschaften:

- trocknet schnell und transparent
- geruchsneutral

Art.-Nr. 8852

**8,49 €**



80 Stück

**UHU Klebepad patafix, transparent**

mehrfach verwendbar

Maße: L/B 12x12mm

Art.-Nr. 5305 80 Stück **3,99 €**



**UHU Bastelkleber Standtube**

für das Verkleben von allen gängigen Bastelmaterialien

Eigenschaften:

- trocknet schnell und transparent
- lösemittelfrei

Art.-Nr. 26980 90g

**4,99 €**



80 Stück

Best-seller

**UHU Klebepad patafix**

mehrfach verwendbar

Maße: L/B 10x10mm

Art.-Nr. 5305 80 Stück **3,99 €**



**UHU Alleskleber, extra**

für das Verkleben von Papier, Pappe, Filz, versch. Kunststoffe, Glas u.v.m.

Eigenschaften:

- trocknet schnell und transparent
- lösemittelhaltig
- entzündbar und reizend

Art.-Nr. 18597 31g

**3,09 €**



## Kleben mit tesa®



### tesa®-Kleber

für das Verkleben von Papier, Pappe, Filz, versch. Kunststoffe, Glas u.v.m.

#### Eigenschaften:

- trocknet transparent
- auswaschbar
- lösmittelfrei

Art.-Nr. 21371 1.750g **29,99 €**

Art.-Nr. 24749 6x1.750g **169,00 €**



Art.-Nr. 6001



Art.-Nr. 18511

### tesa® Sticks ecoLogo

für das Verkleben von Papier und Pappe

#### Eigenschaften:

- auswaschbar
- lösmittelfrei

Art.-Nr. 18511 1x40g **3,29 €**

Art.-Nr. 6001 4x20g **5,99 €**

10 Stück



### weiche Leerflaschen

für Kleber oder Farben

Fassungsvermögen: je Flasche 100 ml

Art.-Nr. 4474 10 Stück **6,99 €**



### tesafilm® Office-Box, 8 Rollen

transparent

Maße: B/L 1,9cm x 10m

Art.-Nr. 673 **3,99 €**



### tesa® Handabroller, transparent

max. Größe des Klebebandes:

Maße: 19mm x 10m

Art.-Nr. 1291 **1,19 €**



### tesafilm® Eco & Clear

lösmittelfrei, transparent, aus recycelten Materialien

- für das Verkleben von Papier und Pappe

Art.-Nr. 18512 3 Rollen **4,99 €**



### tesa® Kreppband

wieder ablösbar, rückstandsfrei entfernbar

Maße: L/B 50m x 19mm

Art.-Nr. 2024 **3,99 €**



### tesa® Packband-Handabroller

für alle Packbänder mit 3inch-Kern geeignet, inklusive 1 Klebebandrolle

Abroller: B/H/T 17,1x6,8x11,5cm

max. Größe des Klebebandes:

B/L 50mm x 50m

Art.-Nr. 12650 **12,99 €**



### tesa® doppelseitiges Klebe- und Bastelband

dauerhafte beidseitige Verklebung, für das Verkleben von Papier und Pappe

Maße: L/B 2,75m x 3,8cm

Art.-Nr. 7336 **6,49 €**

### tesa® Klebestücke Powerstrips small

zum einfachen Befestigen, beidseitig klebend

Maße: L/B 33x14,5mm,

Tragfähigkeit: 1kg

Art.-Nr. 1299 14 Stück **4,99 €**





## Scheren für Kita-Kinder

1/12  
Stück



**Elviras Bastelschere rund, 13 cm**  
Für Rechts- und Linkshänder geeignet,  
verschiedene Farben (nicht wählbar).

Maße: Länge 13 cm  
Art.-Nr. 4599 1 Stück  
Art.-Nr. 17165 12 Stück

**0,79 €**  
**8,99 €**

1/12  
Stück



**Elviras Bastelschere spitz, 13 cm**  
Für Rechts- und Linkshänder geeignet,  
verschiedene Farben (nicht wählbar).

Maße: Länge 13 cm  
Art.-Nr. 4591 1 Stück  
Art.-Nr. 5476 12 Stück  
Art.-Nr. 11073 30 Stück

**0,79 €**  
**8,99 €**  
**24,99 €**



Art.-Nr. 13232



Art.-Nr. 13231

**Linkshänder-Kinderschere, 13 cm**

Maße: Länge 13 cm  
Art.-Nr. 13231 rund **0,79 €**  
Art.-Nr. 13232 spitz **0,79 €**



**Scherenständer aus Holz inkl. 32 Scheren, 13 cm**

Bestehend aus 28 Rechtshänder- und  
4 Linkshänderschere, mit runder Spitze, in 8 Farben sortiert.

Scheren Maße: Länge je 13 cm  
Art.-Nr. 8140

**41,99 €**



**Scherenständer inkl. 16 Scheren, 13 cm**

Maße Block: L/B/H 27x7,8x5 cm  
Maße Schere: Länge 13 cm

Art.-Nr. 7918 spitz **21,99 €**  
Art.-Nr. 4287 rund **21,99 €**

Art.-Nr. 13212



Art.-Nr. 13208



Art.-Nr. 13210

**Kinderschere Westcott Softgrip Kids, Blau oder Pink, 13 cm**

ergonomisch geformte Grifföcher passen sich optimal an Kinderhände an

Maße: Länge 13 cm

**Schere Blau**

Art.-Nr. 16704 rund **1,69 €**  
Art.-Nr. 13212 spitz **1,69 €**

**Schere Pink**

Art.-Nr. 13208 rund **1,69 €**  
Art.-Nr. 13211 spitz **1,69 €**

**Linkshänder-Kinderschere Westcott Softgrip Kids LEFTY, Türkis, 13 cm**

ergonomisch geformte Grifföcher passen sich optimal an Kinderhände an, für Linkshänder

Maße: Länge 13 cm

Art.-Nr. 13210 rund **1,69 €**  
Art.-Nr. 13213 spitz **2,79 €**

6  
Stück

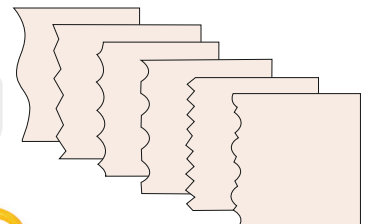

**Konturen-Bastelscheren, 13 cm**

6 verschiedene Schnittmuster

Maße: Länge 13 cm  
Art.-Nr. 17805 6 Stück **7,99 €**  
(Stückpreis **1,33 €**)

## Scheren für kleine Kinder



1  
Stück



### Sicherheitsschere, 12,3 cm

Diese innovative Sicherheitsschere aus Kunststoff macht Schluss mit Schnittverletzungen beim Basteln.

Maße: Länge 12,3 cm

Art.-Nr. 25199 1 Stück

1,09 €

1  
Stück



### Westcott Kinderschere, Kunststoff, 12 cm

Papierschere, ideal für Krippen

Farben: Blau, Rot, Violett (nicht wählbar)

Material: Kunststoff

Maße: Länge 12 cm

Art.-Nr. 21078 1 Stück

1,29 €



### Kinderschere mit Öffnungshilfe rund, 13 cm

verschiedene Farben, durch die Öffnungshilfe wird der Kraftaufwand beim Schneiden erheblich verringert, runde Spitze

Maße: Länge 13 cm

Art.-Nr. 13215

2,19 €



### Therapeuteschere, 18 cm

Schere mit Doppelgriff, stark abgerundet

Maße: Länge 18 cm

Art.-Nr. 4684

1,49 €



### Schere Softgrip, Rot, 13 cm

mit weichem Griff und Öffnungshilfe, runde Spitze

Maße: Länge 13 cm

Art.-Nr. 13227

3,19 €



### Lern- und Therapieschere, 21 cm

zum leichteren Schneidenlernen für Kinder und Menschen mit Beeinträchtigungen, selbstöffnend

Maße: Länge ca. 21 cm

Art.-Nr. 10281

1,99 €

NEU

1  
Stück



### Kinderschere Mini-Kids für Rechts- und Linkshänder, 16 cm

Diese Kinderschere wurde konzipiert, um den ergonomischen Anforderungen des Faustgriffes der Kinder gerecht zu werden.

Maße: Länge 16 cm

Art.-Nr. 24707 Blau

Art.-Nr. 24706 Rot

3,99 €

3,99 €



### Scherenkarusell mit 24 Mircoban Scheren, 13 cm

abgerundete Scherenspitze, 4 herausnehmbare Becher, drehbar

Farben: Blau, Gelb, Grün, Hellblau, Rosa

Scheren Maße: Länge 13 cm

Art.-Nr. 10101

56,99 €



### Scherenständer für 16 Scheren (ohne Scheren)

Maße: L/B/H 27x7,8x5 cm

Art.-Nr. 7917

9,99 €

## Scheren für Kinder und Erwachsene



**Universalschere, rostfreier Stahl**  
Universalschere für Rechtshänder

Art.-Nr. 1289 Länge 24,6 cm **3,39 €**  
Art.-Nr. 25083 Länge 20,4 cm **1,79 €**



**Westcott universale Büro-/ Bastel-  
schere Softgrip, 18 cm**  
rostfreie Stahlklingen garantieren präzi-  
sen Schnitt

Maße: Länge 18 cm  
Art.-Nr. 13238 **11,99 €**



**Bastelschere Softgrip**  
ergonomische Komfortgriffe, rostfreie  
Klingen

Art.-Nr. 10280 Länge 14 cm **3,19 €**  
Art.-Nr. 10279 Länge 17,5 cm **3,99 €**  
Art.-Nr. 10276 Länge 20 cm **4,49 €**



**Westcott Silhouettenschere SUPER  
Softgrip, TITAN Nitrid, 10,2 cm**  
präzise Schnitte, ergonomisch geformte  
Softgrip-Griffe mit weichen Innenringen,  
Grau-Gelb

Maße: Länge 10,2 cm  
Art.-Nr. 13237 **9,99 €**



**Silhouettenschere, Metallgriff, 10 cm**  
für präzisere Bastelprojekte

Maße: Länge 10 cm  
Art.-Nr. 10277 **8,09 €**



**Silhouettenscheren Set, 10,5 cm**  
Silhouettenscheren Set, Kunststoffgriff

1x Schere zum verklebungsfreien Schnei-  
den, 1x Schere zum filigranen Schnei-  
den von Papieren, Karton, Wellpappe etc.

Maße: Länge 10,5 cm  
Art.-Nr. 4600 2 Stück **2,99 €**



**Westcott Allzweck-Schere mit  
Flaschenöffner, 21 cm**  
Überzeugt durch die Microverzahnung  
auf der Klinge.

Maße: Länge 21 cm  
Art.-Nr. 13217 **7,39 €**



**Zick Zack Schere von Clauss, 21,7 cm**  
Für präzise Schnitte bei Stoffen und  
anderen Materialien. Das Schneiden von  
Stoffkanten mit dieser Schere verhindert  
das Ausfransen des Materials.

Maße: Länge 21,7 cm  
Art.-Nr. 13228 **19,99 €**



**Clauss Drahtschere, 19,2 cm**  
Robuste Klingen aus Edelstahl: für prä-  
zise Schnitte und dauerhafte Schärfe,  
selbst bei hartem Draht und Ästen.

Maße: Länge 19,2 cm  
Art.-Nr. 23680 **6,49 €**

## Pinselortiment

Weitere Informationen und viele andere Produkte finden Sie auf [www.kitaeinkauf.de](http://www.kitaeinkauf.de)



50 Stück

**Malset rund, flach und dünn**  
geeignet für Acryl- und Ölfarben

Maße: Länge 9 cm, Ø 2 cm

Art.-Nr. 19899 50 Stück **16,99 €**



36 Stück

ohne Behälter

**Feenhaarpinsel**  
sehr gute Qualität

sortiert in: Ø 2/4/6/8/10/12 mm

Art.-Nr. 4617 36 Stück **16,99 €**



ohne Behälter

je 12 Stück



**Borstenpinsel, je 12 Stück**  
kurzer Stiel

Maße: Länge 14 cm

Art.-Nr. 14943 Nr. 6 **9,99 €**

Art.-Nr. 14943 Nr. 10 **11,99 €**

Art.-Nr. 14943 Nr. 14 **9,99 €**

Art.-Nr. 14943 Nr. 18 **11,99 €**

ohne Pinsel



**Pinselhalter/-wascher**

einfaches Reinigen der Pinsel, für Wasser und Pinselreiniger geeignet

Maße: Ø 11 cm, Gesamthöhe 20 cm,  
Behälterhöhe 5 cm

Art.-Nr. 18932 **7,99 €**

60 Stück

**Borstenpinsel, Großpackung**

je 10 Stück: 4/6/8/10/12/16 mm

Maße: Länge 18 cm

Art.-Nr. 4610 60 Stück **23,99 €**

192 Pinsel



**Schulbox mit 192 Pinseln**

Das Pinselortiment enthält Kunsthaar- und Borstenhaarpinsel. Mit Trennfächern, mit praktischer Sortierbox.

Art.-Nr. 8307 192 Stück **69,99 €**

12/72 Stück



Art.-Nr. 16353

**Aquarellpinselset, 72 Stück**

je Größe 6 Stück

Art.-Nr. 16353 **42,99 €**

**Aquarellpinsel, einzeln, je 12 Stück**

Art.-Nr. 14942 Nr. 1 **6,99 €**

Art.-Nr. 14942 Nr. 3 **6,89 €**

Art.-Nr. 14942 Nr. 5 **7,99 €**

Art.-Nr. 14942 Nr. 7 **9,99 €**

Art.-Nr. 14942 Nr. 9 **11,49 €**

Art.-Nr. 14942 Nr. 11 **14,99 €**



ergonomischer Griff

72 Stück

**Jolly Nature Holzbox**  
extra dick, ergonomisch geformter Schaft  
je 36 Haar- und Borstenpinsel  
Art.-Nr. 21291 72 Stück **219,00 €**



12/48 Stück



**Trixi-Sortiment Borstenpinsel, 48 Stück**  
je Größe 12 Stück, Schweineborsten  
Art.-Nr. 16354 **39,99 €**

**Trixi Borstenpinsel, einzeln, je 12 Stück**  
Art.-Nr. 14946 Nr. 4 **11,99 €**  
Art.-Nr. 14946 Nr. 8 **9,99 €**  
Art.-Nr. 14946 Nr. 12 **11,99 €**  
Art.-Nr. 14946 Nr. 16 **13,99 €**

je 3 Stück

Art.-Nr. 24984



**Elviras Kleister-/Flachpinsel, verschiedene Breiten**  
je 3 Stück

Maße: Länge 22,5 cm  
Art.-Nr. 24984 2,5 cm breit **6,89 €**  
Art.-Nr. 24985 5 cm breit **9,99 €**



Art.-Nr. 24985

25 Stück

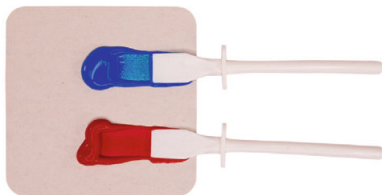

**Kunststoff Mal- und Klebspachtel**  
Maße: Länge 10 cm  
Art.-Nr. 14940 25 Stück **8,99 €**



**EULENSPIEGEL Feinporiger Schwamm**  
waschbar bis zu 90°C  
Maße: Ø 6 cm  
Art.-Nr. 6095 5 Stück **4,49 €**

4/10 Stück



**Leerflasche mit integriertem Malschwamm**  
Maße: Höhe 15 cm, Ø 2 cm (Schaumkopf)  
Art.-Nr. 20058 4 Stück **9,99 €**

**Ersatzköpfe für Malflasche**  
Art.-Nr. 20059 10 Stück **8,29 €**



**Schaumstoffroller Set**  
4 verschiedene Motive, mit Farbbehälter  
Art.-Nr. 7595 **6,99 €**



12/30 Stück



**Extra dicke Kinderpinzel, Sparset**  
leicht zu reinigende Kunststoffgriffe

Maße: Länge 19 cm  
Art.-Nr. 4653 30 Stück **25,99 €**



**Stupspinsel**  
5 verschiedene Größen

sortiert in: Ø 2/4/6/8/10  
Art.-Nr. 4676 5 Stück **5,99 €**

Bestseller

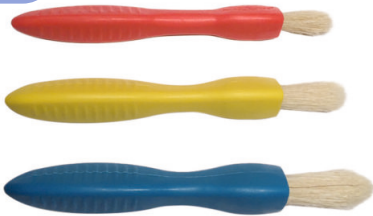

**Easy-Grip-Pinsel**  
weich und ergonomisch für Kinderhände  
Material: Kunststoff

Maße: 15,5 cm  
Art.-Nr. 8979 Gr. 10 **2,29 €**  
Art.-Nr. 8979 Gr. 14 **2,99 €**  
Art.-Nr. 8979 Gr. 18 **2,99 €**



12 Stück

**Schwammpinsel**  
Robuster Holzgriff und Schwammspitze.

Maße: Länge 9 cm, Ø 2 cm  
Art.-Nr. 19224 12 Stück **4,59 €**



Ü3

**Kinderpinzel mit Kugelgriff**  
Maße: Länge 10 cm  
Art.-Nr. 14773 4 Stück **4,49 €**



**Effektpinsel-Set**  
Material: Kunststoff und Schaumstoff  
Maße: Ø 5 cm, Länge 14,5 cm  
Art.-Nr. 8976 4 Stück **12,99 €**



**Elviras Kugel-/Therapiepinzel für Kinder und Erwachsene**  
gut geeignet bei eingeschränkter Greifmotorik  
Maße: Ø 3 cm (Griff), Länge 2 cm (Borsten)  
Art.-Nr. 24983 3 Stück **13,99 €**

10 Stück



**Elviras Krippenpinzel-Set**  
je 5 runde und flache Pinzel, Synthetik  
Maße Borsten: Länge 13,5 cm, Ø 0,7 cm  
Art.-Nr. 24982 10 Stück **43,99 €**



Art.-Nr. 24958



Art.-Nr. 24949



Art.-Nr. 24953



Art.-Nr. 6118

**Schablonen, verschiedene Motive**  
einfach abwaschbar  
Maße: ca. 15x14 cm je **2,99 €**  
Art.-Nr. 24958 **Fahrzeuge**  
Art.-Nr. 24953 **Wiesentiere**  
Art.-Nr. 24949 **Dinos**  
Art.-Nr. 6118 **Tiere**



1/12 Stück



glutenfrei

**Kindergarten Knete, 250 g**



Bitte Farbe angeben!

Maße: L/B/H 12x6x2,5cm

Art.-Nr. 4131 1 Stück

3,19 €

**Kindergarten Knete, 3 kg, Einzel-farben-Set**

Maße: L/B/H 12x6x2,5cm

Art.-Nr. 25148 12x250g

24,99 €



Art.-Nr. 6009



Art.-Nr. 6010

**Knetspritzen**

Verschiedene Motive im Set

Art.-Nr. 6009 4 Stück

7,49 €

**Knetwerkzeuge**

1 Ausroller, verschiedene Cutter, 1 Schaber

Art.-Nr. 6010 6 Stück

7,99 €



**Kinder Knete-Set im Eimer, 3 kg**

6 Blöcke + 2 Modellierplatten + 4 Ausstechformen



Maße: L/B/H 20,4x20,4x13,4cm

Art.-Nr. 25077

26,99 €

**Kinder Bienenwachs Knete-Set im Eimer, 2,5 kg**

10 Blöcke, ohne Modellierplatten und Ausstechformen.



Maße: L/B/H 20,4x20,4x13,4cm

Art.-Nr. 25147 10x250g

42,99 €



1/8 Stück



**Kindergarten Kreativknete mit Bienenwachs, 250 g**

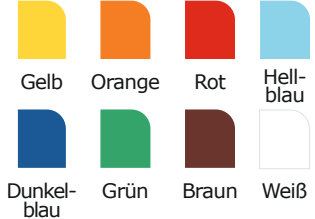

Bitte Farbe angeben!

Maße: L/B/H 12x6x2,5cm

Art.-Nr. 25073

5,79 €

**Kindergarten Kreativknete mit Bienenwachs, 2 kg, Einzelfarben-Set**

Art.-Nr. 25149 8x250g

37,99 €



**Musterstempelrollen Groß**

verschiedene Muster

Maße: L/B/H 16,5x17,5x5cm

Art.-Nr. 8982 4 Stück

23,99 €

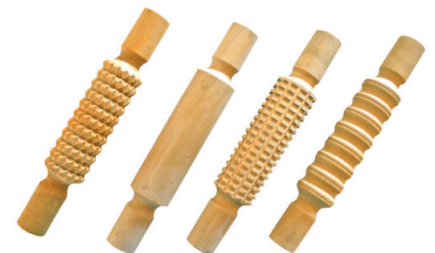

**Nudelholz-Set**

verschiedene Muster

Maße: L/B 21x3,5cm

Art.-Nr. 14347 4er Set

18,99 €

**Nudelholz/ Knetroller**

Maße: Länge 15cm, Ø 4,7cm

Art.-Nr. 16333

6,39 €





## Knete für die Kleinsten und Zubehör

6 Stück



perfekter  
Geschenkartikel



### Elviras Knetesticks

leicht zu formen, glutenfrei

Farben: Rosa, Rot, Orange, Gelb, Grün, Blau

Maße Sticks: Länge 8 cm, Ø 1 cm

Art.-Nr. 5748 6 Sets je 6 Stück **5,99 €**



### Hüpfknete

Die Knetmasse ist besonders leicht und lässt sich zu hüpfenden Kugeln und Bällen formen.

Maße Dose: Ø 8,5 cm, Höhe 4 cm

Art.-Nr. 15030 4 Stück **6,99 €**

6 Stück



### Transparente Knetmatten im Set

Die flexiblen Kunststoffmatten sind als Mal- und Knetunterlagen ideal geeignet.

Maße je Matte: L/B 38x30 cm

Art.-Nr. 8650 6 Stück **15,99 €**

4 Stück

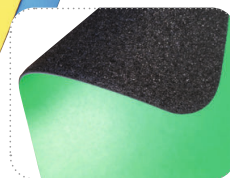

### Mal- und Knetunterlagen

In unterschiedlichen Farben (diese können immer abweichen). Robust und abwaschbar. Mit rutschfester Unterseite.

Maße: L/B 30x42 cm (A3)

Art.-Nr. 17053 4 Stück **24,99 €**

12 Stück

Alter  
3+



### Kreativtablets Multicolor

Maße: L/B/H 25x20,5x1,7 cm

Art.-Nr. 19223 12 Stück **29,99 €**

1 Stück

Bitte Farbe angeben!



### Wachstuchdecke gekettelt in verschiedenen Größen 20my

Pflegeleicht.

Farben: Gelb, Apfelgrün, Grau, Rot, Blau

Bitte Farbe angeben!

Art.-Nr. 5572 viereckig B/L 100x140 cm **13,99 €**

Art.-Nr. 5574 viereckig B/L 130x160 cm **21,99 €**

Art.-Nr. 5575 rund Ø 140 cm **21,99 €**

1 Stück

Bitte Farbe angeben!



### Tischdecke aus Kunststoff 150x150 cm

Schützt die Tische vor Farb- und Kleberrückständen, leicht zu reinigen.

Gelb und Rot (mit Teddy-Motiv), Blau (mit Stift-Motiv)

Bitte Farbe angeben!

Art.-Nr. 8933 1 Stück

**9,99 €**



# Buntstifte für die Kleinsten

## Einfach Malen lernen in der Krippe

### edu<sup>3</sup> Buntstifte – U3



#### edu<sup>3</sup> Edufirst - 48 Buntstifte im Holzaufsteller, 1 Spitzer

rund, extra weiche Wachsmalkreiden-Mine, neue Spitzer mit Fingersafe

je 4 Stifte in den Farben:

Gelb, Orange, Rot, Rosa, Lila, Hellblau, Blau, Hellgrün, Grün, Braun, Grau, Schwarz

Maße:  $\varnothing$  15 mm (Stift),  $\varnothing$  8 mm (Mine)

Art.-Nr. 23479 48 Stifte **44,99 €**

6 Stifte



#### edu<sup>3</sup> Edufirst Buntstifte

6 Stifte in einer Farbe, rund, extra weiche Wachsmalkreiden-Mine

Farben: Gelb, Orange, Rot, Rosa, Lila, Hellblau, Blau, Hellgrün, Grün, Grau, Braun, Schwarz

#### Bitte Farbe angeben!

Maße:  $\varnothing$  15 mm (Stift),  $\varnothing$  8 mm (Mine), Länge 12 cm

Art.-Nr. 18558 6 Stifte

**6,39 €**

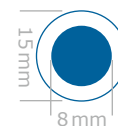

### LYRA Buntstifte – U3



36 Stifte



#### GIOTTO be-bè Jumbo – Farbstifte in Box, 3 Spitzer

je 3 der Farben: Blau, Türkis, Gelb, Violett, Orange, Hellgrün, Dunkelgrün, Rosa, Pink, Braun, Grau, Schwarz

Maße:  $\varnothing$  7 mm (Mine),  $\varnothing$  13 mm (Stift), Länge 10,5 cm

Art.-Nr. 7154 36 Stifte

**42,99 €**

12 Stifte



#### GIOTTO be-bè Jumbo – Farbstifte sortiert, 1 Spitzer

Kunststoff-Schutzkappe zum Schutz vorm Kauen, in 12 weichen, leuchtenden Farben

Maße:  $\varnothing$  7 mm (Mine),  $\varnothing$  13 mm (Stift), Länge 10,5 cm

Art.-Nr. 18567 12 Stifte

**13,99 €**



**Buntstifte Jumbo – dreikant**



**edu<sup>3</sup> Jumbo Tri – Buntstifte in Maxi-Box**  
ergonomischer Dreikantgriff  
12 verschiedene Farben, je 10 Stück  
Art.-Nr. 17168 120 Stifte **64,99 €**

**edu<sup>3</sup> Jumbo Tri – Stifte in Holzbox**  
mit lackiertem Dreikantgriff, 12 verschiedene Farben  
Maße: Ø 9,6 mm (Stift), Ø 5 mm (Mine),  
Länge 17,5 cm  
Art.-Nr. 15116 144 Stifte **75,99 €**

**edu<sup>3</sup> Jumbo Tri – Stifte im Holzaufsteller**  
bruchsichere Minen, ergonomische Dreikantform  
je 12 der Farben:  
Weiß, Gelb, Orange, Rot, Pink, Dunkelrot, Lila, Hellblau, Blau, Hellgrün, Grün, Braun, Schwarz, Gold, Silber  
Maße: Ø 9,6 mm (Stift), Ø 5 mm (Mine),  
Länge 17,5 cm  
Art.-Nr. 7337 180 Stifte **94,99 €**



**edu<sup>3</sup> Jumbo Tri, Buntstifte, Farbe wählbar**  
Farben: Weiß, Gelb, Orange, Rot, Dunkelrot, Rosa, Pink, Violett, Blau, Hellblau, Grün, Hellgrün, Hautfarbe (hell), Braun, Gold, Silber, Schwarz, Neongelb, Neonorange, Neonpink, Neongrün  
Maße: Ø 5 mm (Mine), Ø 9,6 mm (Stift),  
Länge 17,5 cm  
Art.-Nr. 15109 12 Stifte **7,39 €**  
**Bitte Farbe angeben!**



**Neonfarben**  
Art.-Nr. 15109 12 Stifte **7,39 €**  
**Bitte Farbe angeben!**

**Gold bzw. Silber**  
Art.-Nr. 15109 12 Stifte **9,59 €**  
**Bitte Farbe angeben!**

**Buntstifte Jumbo – sechskant**



**edu<sup>3</sup> Jumbo Hex, Buntstifte**  
mit lackiertem Sechskantgriff, 12 Farben sortiert in einer Holzbox  
Maße: Ø 5 mm (Mine), Ø 9,6 mm (Stift), Länge 17,5 cm  
Art.-Nr. 15115 144 Stifte **75,99 €**



**edu<sup>3</sup> Jumbo Hex – Sechskant-Buntstifte in Maxi-Box**  
Sechskantgriff, 12 verschiedene Farben  
Maße: Ø 5 mm (Mine), Ø 9,6 mm (Stift), Länge 17,5 cm  
Art.-Nr. 17169 120 Stifte **69,99 €**



**edu<sup>3</sup> Jumbo Hex, Sechskant-Buntstifte, Farbe wählbar**  
Farben: Weiß, Gelb, Orange, Rot, Pink, Violett, Blau, Hellblau, Grün, Hautfarbe (hell), Braun, Gold, Silber, Schwarz  
Maße: Ø 5 mm (Mine), Ø 9,6 mm (Stift), Länge 17,5 cm  
Art.-Nr. 18525 12 Stifte **8,49 €**  
**Bitte Farbe angeben!**

**Gold / Silber**  
Art.-Nr. 18525 12 Stifte **9,59 €**  
**Bitte Farbe angeben!**



**Buntstifte „Super“ Jumbo – dreikant**



60  
Stifte

6  
Stifte

**Besonders weich**



**edu<sup>3</sup> PRIME Super Jumbo – Dreikant-Stifte im Holzaufsteller**  
Eigenschaften eines Farbstiftes, Aquarellstiftes und Wachsmalkreide, mit Wasser vermischbar  
je 6 Stifte: Gelb, Orange, Pink, Lila, Rot, Hellblau, Blau, Grün, Braun, Schwarz  
Maße: Ø 10 mm (Mine), Ø 15 mm (Stift), Länge 12 cm  
Art.-Nr. 7338 60 Stifte **119,00 €**

**edu<sup>3</sup> PRIME Super Jumbo, Dreikant-Buntstifte, Farbe wählbar**  
Eigenschaften eines Farbstiftes, Aquarellstiftes und Wachsmalkreide  
Farben: Gelb, Orange, Rot, Pink, Lila, Blau, Hellblau, Grün, Hellbraun, Braun, Schwarz  
Maße: Ø 10 mm (Mine), Ø 15 mm (Stift), Länge 12 cm  
Art.-Nr. 15119 6 Stifte **11,99 €**

**Bitte Farbe angeben!**



6  
Stifte

**edu<sup>3</sup> PRIME Super Jumbo – Dreikant-Stifte farbig sortiert, 1 Spitzer**  
Eigenschaften eines Farbstiftes, Aquarellstiftes und Wachsmalkreide, 6 verschiedene Farben, Spitzer mit Kindersicherung  
Maße: Ø 10 mm (Mine)  
Ø 15 mm (Stift)  
Länge 12 cm  
Art.-Nr. 15118 **13,99 €**

**Passend zu Art.-Nr. 15119:**



**edu<sup>3</sup> PRIME Super Jumbo Spitzer**  
eignet sich auch gut für Wachsmalkreide, mit Sicherheitskappe  
Art.-Nr. 16672 **2,59 €**

**Buntstifte „PRIME“ Jumbo – dreikant**



96  
Stifte



12  
Stifte



**edu<sup>3</sup> PRIME Jumbo Tri – Stifte im Holzaufsteller**  
bruchsichere Minen, ergonomische Dreikantform  
je 12 der Farben: Weiß, Gelb, Hellgelb, Orange, Rot, Dunkelrot, Rosa, Pink, Hellviolett, Violett, Hellblau, Blau, Ultramarin, Hellgrün, Grün, Haut, Hellbraun, Braun, Grau, Schwarz, Gold, Silber  
Maße Stift: Ø 10 mm  
Maße Mine: Ø 6,25 mm  
Art.-Nr. 15120 96 Stifte **99,99 €**

**edu<sup>3</sup> PRIME Jumbo Tri, Buntstifte, Farbe wählbar**  
Mit lackiertem Dreikantgriff  
Farben: Weiß, Gelb, Hellgelb, Orange, Rot, Dunkelrot, Rosa, Pink, Hellviolett, Violett, Hellblau, Blau, Ultramarin, Hellgrün, Grün, Haut, Hellbraun, Braun, Grau, Schwarz  
Maße: Ø 10 mm (Stift), Ø 6,25 mm (Mine)  
Art.-Nr. 12953 12 Stifte **12,99 €**

**Bitte Farbe angeben!**

**Gold bzw. Silber**  
Art.-Nr. 12953 12 Stifte **20,99 €**  
**Bitte Farbe angeben!**  
Gold Silber



**Buntstifte „PRIME“ Jumbo – sechskant**



**edu<sup>3</sup> PRIME Jumbo Hex, 12 Stifte in einer Farbe**  
Ergonomischer Sechskantgriff

Farben: Weiß, Gelb, Hellgelb, Orange, Rot, Dunkelrot, Rosa, Pink, Hellviolett, Violett, Hellblau, Blau, Ultramarin, Hellgrün, Grün, Haut, Hellbraun, Braun, Grau, Schwarz

Maße:  $\varnothing$  10mm (Stift),  $\varnothing$  6,25mm (Mine)

Art.-Nr. 13596 12 Stifte

**12,99 €**

**Bitte Farbe angeben!**

**Gold bzw. Silber**

Art.-Nr. 13596 12 Stifte

**20,99 €**

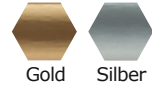

**Bitte Farbe angeben!**



**96 Stifte**

**edu<sup>3</sup> PRIME Jumbo Hex – Stifte im Holzaufsteller**

bruchsichere Minen, ergonomischer Sechskantgriff

je 12 der Farben: Weiß, Gelb, Hellgelb, Orange, Rot, Dunkelrot, Rosa, Pink, Hellviolett, Violett, Hellblau, Blau, Ultramarin, Hellgrün, Grün, Haut, Hellbraun, Braun, Grau, Schwarz, Gold, Silber

Maße:  $\varnothing$  10mm (Stift),  $\varnothing$  6,25mm (Mine)

Art.-Nr. 18454 96 Stifte **99,99 €**



**12 Stifte**

**edu<sup>3</sup> PRIME Jumbo Hex, Stifte in verschiedenen Farben**

Ergonomischer Sechskantgriff, 12 verschiedene Farben

Maße:  $\varnothing$  10mm (Stift),  $\varnothing$  6,25mm (Mine)

Art.-Nr. 18452 12 Stifte **13,99 €**

**Buntstifte „JUNIOR“ – sechskant**



**96 Stifte**

**edu<sup>3</sup> Junior Hex – Stifte im Holzaufsteller**

Ergonomischer Sechskantgriff, 24 verschiedene Farben

Maße:  $\varnothing$  7,6mm (Stift),  $\varnothing$  4mm (Mine)

Art.-Nr. 15112 96 Stifte **54,99 €**

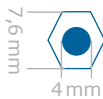

**12 Stifte**

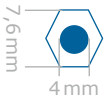

**edu<sup>3</sup> Junior Hex, Buntstifte, Farbe wählbar**

Ergonomischer Sechskantgriff

Farben: Weiß, Gelb, Orange, Rot, Dunkelrot, Rosa, Hellviolett, Violett, Hellblau, Blau, Hellgrün, Grün, Braun, Grau, Schwarz

Maße:  $\varnothing$  7,6mm (Stift),  $\varnothing$  4mm (Mine)

Art.-Nr. 15111 12 Stifte

**6,39 €**

**Bitte Farbe angeben!**

**Buntstifte „PRIME“ Jumbo – dreikant**



**12 Stifte**

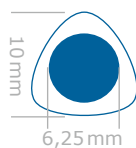

**edu<sup>3</sup> PRIME Jumbo Tri, Dreikant-Stifte, farbig sortiert**

Ergonomischer Dreikantgriff, 12 verschiedene Farben

Maße:  $\varnothing$  10mm (Stift),  $\varnothing$  6,25mm (Mine)

Art.-Nr. 18447 12 Stifte

**12,99 €**



144  
Stifte



BUCHENHOLZ AUS NACHHALTIGER FORSTWIRTSCHAFT  
BEECH WOOD FROM SUSTAINABLE FORESTRY



WASSERBASIERTER ÖKO-KLARLACK  
WATERBASED TRANSPARENT ECO VARNISH



BIOLOGISCH ABBAUBARE PRÄGEFOLIE  
BIODEGRADABLE STAMPING FOIL

WEICHE QUALITÄTSMINE MIT MAXIMALER DECKKRAFT UND HOHER FARBINTENSITÄT  
SOFT QUALITY LEAD WITH HIGHEST COVERAGE AND COLOR INTENSITY



MINE ERFÜLLT HÖCHSTE ANFORDERUNGEN DER PRODUKTSICHERHEIT  
LEAD IS SUBJECT TO HIGHEST REQUIREMENTS OF PRODUCT SAFETY



VERPACKUNGSROHSTOFFE AUS NACHHALTIGER HOLZWIRTSCHAFT UND RECYCELTEN MATERIALIEN  
PACKAGING RAW MATERIALS FROM SUSTAINABLE TIMBER MANAGEMENT AND RECYCLED PAPER AND FIBERS



FARBIGER ÖKO-WASSERLACK  
COLORED WATERBASED ECO VARNISH



HOLZ AUS NACHHALTIGER FORSTWIRTSCHAFT  
WOOD FROM SUSTAINABLE FORESTRY

10  
Stifte

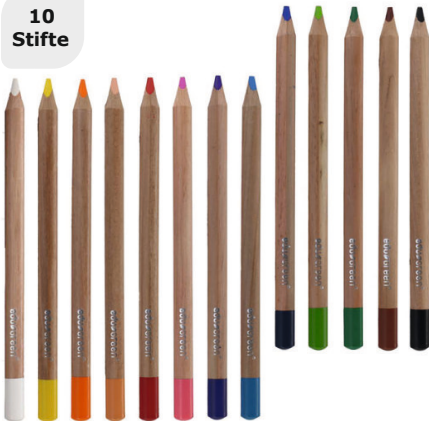

**eduGREEN® Dreikant-Buntstifte, Farbe wählbar**

Der Lack ist auf Wasserbasis. Die extraweiche 5mm Mine sorgt für leuchtend kräftige Farben und einen soften Farbabrieb. edugreen Stifte fördern nachhaltige Kreativität.

Farben: Weiß, Gelb, Orange, Apricot, Rot, Rosa, Violett, Hellblau, Blau, Hellgrün, Grün, Braun, Schwarz

**Bitte Farbe wählen!**

Art.-Nr. 17864 10 Stifte

8,49 €



**eduGREEN® Dreikant-Stifte mit Holzkiste**

144 Buntstifte in einer Holzkiste, 12 verschiedene Farben, je Farbe 12 Stifte

Maße: Länge 9,6mm (Stift), Ø 5mm (Mine)

Art.-Nr. 15988 144 Stifte

94,99 €

144  
Stifte



**eduGREEN® Holzaufsteller**

144 Stifte im Holzaufsteller gefüllt mit 13 leuchtenden Farben und sortierten Graphitstiften. Alle Einzelfarben sind im Nachfüllpack erhältlich. Die extraweiche 5mm Mine sorgt für leuchtend kräftige Farben und einen soften Farbabrieb. Edugreen Stifte fördern nachhaltige Kreativität.

Maße: Länge 9,6mm (Stift)

Ø 5mm (Mine)

L/B/H 16x13,5x19,5cm (Aufsteller)

Art.-Nr. 17530 144 Stifte

94,99 €

12  
Stifte



**eduGREEN® Kartonetui**

Die hochwertigen ökologischen Buntstifte mit den robusten Minen sind langlebig und ideal für Kitas. Die Öko Buntstifte sowie Verpackungsrohstoffe werden aus Holz aus nachhaltiger Forstwirtschaft hergestellt.

In 12 verschiedenen Farben.

Art.-Nr. 16534 12 Stifte

9,59 €

14  
Stifte



**eduGREEN® Kartonrunddose**  
mit Handanspitzer, in 14 verschiedenen Farben

Art.-Nr. 16535 14 Stifte

9,99 €



## STABILO Woody Buntstifte

### STABILO Woody 3 in 1 Buntstifte, verschiedene Packungen, Runde Form

Der Woody 3 in 1 ist Buntstift, Wassermalfarbe und Wachsmalkreide in einem. Malt auf Glas und Papier. Auswaschbar. Beinhaltet achtmal so viel Farbe wie ein normaler Stift. Die Stifte lassen sich leicht mit einem Pinsel aquarellieren.

Farben: Weiß, Gelb, Orange, Rot, Pink, Apricot, Erika, Violett, Ultramarinblau, Mittelblau, Cyanblau, Türkis, Dunkelgrün, Hellgrün, Braun, Schwarz, Silber, Gold, Pastellblau, Pastellgelb, Pastellgrün, Pastelllila, Pastellpink, Pastellrot

Material: Holz (aus nachhaltiger Forstwirtschaft) Maße: Ø 10 mm (Mine)

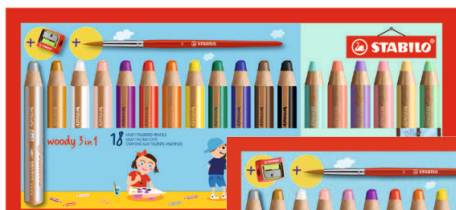

6/10/  
18 Stifte

Art.-Nr. 21214



Art.-Nr. 21205



Art.-Nr. 13302 + 19997



Art.-Nr. 19998



### STABILO Woody 3 in 1, 5er Pack, Farbe wählbar

Farben: Weiß, Gelb, Orange, Rot, Apricot, Erika, Cyanblau, Ultramarinblau, Hellgrün, Dunkelgrün, Braun, Schwarz

Art.-Nr. 13304 5 Stifte

7,99 €

Bitte Farbe angeben!



### 18er Etui, mit Spitzer und Pinsel

Farbauswahl: siehe Web-Shop!

Art.-Nr. 21205 18 Stifte

34,99 €

### 18er Etui, mit Spitzer und Pinsel, inkl. Pastellfarben

Farbauswahl: siehe Web-Shop!

Art.-Nr. 21214 18 Stifte

34,99 €

### 10er Etui, ohne Spitzer

Farbauswahl: siehe Web-Shop!

Art.-Nr. 13302 10 Stifte

15,99 €

### 6er Pack, mit Spitzer

Farbauswahl: siehe Web-Shop!

Art.-Nr. 19997 6 Stifte

12,99 €

### 6er Pack, mit Spitzer, Pastellfarben

Farbauswahl: siehe Web-Shop!

Art.-Nr. 19998 6 Stifte

12,99 €



60  
Stifte

NEU

### STABILO Woody 3 in 1, verschiedene Packungen

Farben: Weiß, Gelb, Orange, Rot, Apricot, Erika, Cyanblau, Ultramarinblau, Hellgrün, Dunkelgrün, Braun, Schwarz

Art.-Nr. 20858 60 Stifte 5 Stifte je Farbe

91,99 €

Art.-Nr. 23875 120 Stifte 10 Stifte je Farbe

179,00 €



10  
Stifte



NEU

### STABILO Woody 3 in 1 duo, 10er Etui mit Spitzer

Farben: Weiß/Apricot, Gelb/Violett, Gelb/Cyanblau, Orange/Mittelblau, Orange/Schwarz, Rot/Dunkelgrün, Pink/Erika, Ultramarinblau/Türkis, Türkis/Hellgrün, Hellgrün/Braun

Art.-Nr. 21215 10 Stifte

21,99 €



38  
Stifte

NEU

### STABILO Schoolbox 38 woody 3 in 1, mit 3 Spitzern in einer Box

Art.-Nr. 20000 38 Stifte 75,99 €

# Filzstifte in allen Farben



## Primo Fasermaler

90 Stück



### PRIMO Doppelfasermaler, Stifte in Maxi-Box

Die Plastikbox mit 9 Farben eignet sich hervorragend zum Sortieren und Aufbewahren der Fasermaler mit Doppelspitze.

Maße Mine:  $\varnothing$  2 mm/4,6 mm  
Art.-Nr. 19043 90 Stifte **34,99 €**

120 Stifte



### PRIMO Fasermaler Schulbox

Können 5 Tage offen liegen bleiben ohne auszutrocknen. 120 Stifte in 12 Farben in einer Aufbewahrungsbox mit 4 Einlegeböden. Je Farbe 10 Stifte

Maße Mine:  $\varnothing$  2 mm  
Art.-Nr. 24183 120 Stifte **31,99 €**

10/90 Stück

Auch als Nachfüllpackung für Art.-Nr. 19043



### Primo Doppelfasermaler, im Kartonetui

Filzstift mit zwei Spitzen  
Farben: Gelb, Orange, Rot, Pink, Lila, Hellblau, Blau, Grün, Braun, Schwarz

Maße dünne Spitze:  $\varnothing$  2 mm  
Maße dicke Spitze:  $\varnothing$  4,6 mm  
Art.-Nr. 7339 10 Stifte **3,99 €**  
Art.-Nr. 24182 90 Stifte **25,99 €**  
9 Kartonetuis à 10 Stifte

60 Stifte



### Jumbo Fasermaler, Stifte in der Runddose

mit Spezialspitze für verschiedene Strichstärken, wasserlöslich, leicht auswaschbar

Maße Mine:  $\varnothing$  7,6 mm  
Art.-Nr. 5486 60 Stifte **19,99 €**

96 Stifte



### Primo Superauswaschbarer Fasermaler

Tinte auf Wasserbasis

je 8 der Farben: Gelb, Orange, Rot, Lila, Fleischfarben, Hellblau, Blau, Hellgrün, Grün, Braun, Grau, Schwarz

Maße Mine:  $\varnothing$  2,5 mm  
Art.-Nr. 7340 96 Stifte **19,99 €**

## Giotto Fasermaler



144/96 Stifte



Art.-Nr. 7156

Art.-Nr. 7155

### GIOTTO Fasermaler

extra robuste und feine Spitze

Farben: Gelb, Orange, Hautfarben, Rot, Braun, Violett, Hellgrün, Dunkelgrün, Dunkelblau, Grau, Hellblau, Schwarz

Maße Faserspitze:  $\varnothing$  2,8 mm  
Art.-Nr. 7156 144 Stifte je 12 der Farben **33,99 €**  
Art.-Nr. 7155 96 Stifte je 8 der Farben **19,99 €**

108/48 Stifte



Art.-Nr. 7157

Art.-Nr. 15162

### GIOTTO Fasermaler „Turbo Maxi“

extra robuste, eindruckssichere Spitze

je 9 der Farben: Gelb, Orange, Hautfarben, Rot, Braun, Violett, Hellgrün, Dunkelgrün, Dunkelblau, Grau, Hellblau, Schwarz

Maße Faserspitze:  $\varnothing$  5 mm  
Art.-Nr. 7157 108 Stifte **44,99 €**

### GIOTTO Turbo Maxi Filzstifte in 12 Farben

Maße Faserspitze:  $\varnothing$  5 mm  
Art.-Nr. 15162 48 Stifte **19,99 €**



# Wachsmaler für Klein und Groß

NEU



**Elviras Jumbo Wachsmaler in Holzbox mit Deckel**  
12 verschiedene Farben, Spitzer spitzt Stifte mit einem Durchmesser von bis zu **11mm**

- besonders weicher Abrieb
- satte Farben
- bruchfest

Maße Wachsmaler:  $\varnothing$  1 cm  
Art.-Nr. 26665 144 Stifte

**39,99 €**



**GRATIS! Wachsmalspitzer**

## GIOTTO Cera Maxi Wachskreiden

- extra lange Wachsmalstifte
- die Papierbanderole schützt Finger und Farben
- lassen sich von den meisten Textilien und nicht-porösen Oberflächen entfernen
- leuchtende Farben, auch super zum Übermalen geeignet
- extra für kleine Kinderhände

Maße: Länge 10cm (Stift),  $\varnothing$  1,15cm (Mine)

Art.-Nr. 21316 **12 Stifte** in 12 Farben **4,49 €**

Art.-Nr. 21313 **96 Stifte** 8 Stifte je Farbe **33,99 €**

NEU

96 Stifte

Alter 3+

12 Stifte



Art.-Nr. 21316



Art.-Nr. 21313

Art.-Nr. 21194

NEU



72 Stifte



300 Stifte

Art.-Nr. 21190

## JOVI Wachsmalstifte, verschiedene Packungen

- ideale Wachsmalstifte zum Malen und Kratzen
- tolle leuchtende Farben
- bruchfest
- geruchlos
- leicht anzuspitzen

Maße: Länge 7,5cm (Stift),  $\varnothing$  1,2cm (Mine)

Art.-Nr. 21194 **Triwax 300er Box**

25 Stifte je Farbe, dreikant

**62,99 €**

Art.-Nr. 21190 **Triwax 72er Dose**

in verschiedenen Farben, dreikant

**16,99 €**

NEU



Art.-Nr. 21154



300 Stifte

Art.-Nr. 21156



60 Stifte

Art.-Nr. 21156 **ECONOMY PACK 300er Schachtel**

25 Stifte je Farbe, rund

**62,99 €**

Art.-Nr. 21154 **60er Dose, mit Spitzer**

in verschiedenen Farben, rund

**14,99 €**



## Zubehör – passend zu verschiedenen Stiften



### Doppelspitzerdosen

für Stifte mit einem Durchmesser von 8 bzw. 10 mm, farbig sortiert

Art.-Nr. 5586 10 Stück **17,99 €**

1/12 Stück



### Wachsmalspitzer, bis Ø 11mm, für Rundspitze

für Wachsmalstifte

Farben: Gelb, Rot, Blau (nicht wählbar)

Art.-Nr. 26660 1 Stück **2,19 €**

Art.-Nr. 26660 12 Stück **24,99 €**



### Weiche Doppelspitzerdose

bunt sortiert in rot, grün; zum Spitzieren von dicken und dünnen Blei- und Buntstiften

Maße: Ø 5,5mm, Höhe 6cm

Art.-Nr. 4383

**3,39 €**

### Super Doppel-Spitzerdose mit Metallspitzer

bunt sortiert in Blau, Gelb, Rosa; zum Spitzieren von dicken und dünnen Blei- und Buntstiften

Art.-Nr. 4386

**2,79 €**



### ALCO Doppelspitzdose

Für verschieden dicke Stifte, mit quadratischem Auffangbehälter.

Verwendung für Stiftdurchmesser:

7,8 und 11mm

Spitzenform: spitz-lang

Material: Stahl, Polystyrol

Art.-Nr. 4249

**1,79 €**



### edu³ Prime Super Jumbo Spitzer

Für die superdicken Prime Jumbo Farbstifte, eignet sich auch gut für Wachsmalstifte mit Sicherheitskappe.

Material:Kunststoff mit Metallfräse

Art.-Nr. 16672

**2,59 €**

Best-seller



### Jolly Elektrischer Spitzer „Herbert“

- aufladbarer Akku
- alle gängigen Stiftformen (rund/eckig)
- individuelles Einstellrad
- Auto-Stopp bei erreichter Spitze
- werkzeugloser Fräserwechsel möglich

Maße: B/T/H 9x9x17,5cm, Ø 8cm

Art.-Nr. 21251

**54,99 €**



### edu³ Spitzmaschine mit Plastikgehäuse, bis Ø 12 mm

einstellbare Spitzenform

Maße: L/B/H 9,5x5,6x10,7cm

Art.-Nr. 5822

**9,99 €**

### Stiftspitzmaschine (Kurbelspitzer) schwarz

Manueller Kurbelspitzer mit Auffangbehälter, für verschiedene Stiftgrößen, mit Tischbefestigung.

Verwendung für Stiftdurchmesser:

7, 8, 9, 10, 11, 12mm

Spitzenform: spitz-lang

Art.-Nr. 1713

**12,99 €**





## Kreide – Zum Bemalen der Straße und für den Unterricht

12  
Pack-  
ungen



### Elviras Dicke Straßenkreiden

Farben: Blau, Rot, Gelb

Maße: Ø ca. 2 cm, Länge 10 cm

Art.-Nr. 5227 12x3 Kreiden (3 Stück **0,67 €**) **7,99 €**



### Jumbo Straßenmalkreiden

1 x 4er Pack Kreide, verschiedene Farben

Maße: Länge 19 cm, Ø 3,8 cm

Art.-Nr. 7594 4 Stück **3,59 €**  
(Stückpreis **0,90 €**)

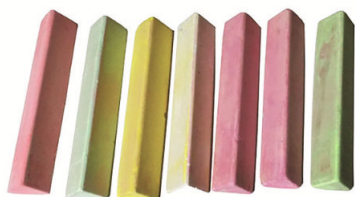

### Spielplatzkreide in Lunchbox

verschiedenen Farben in praktischer Lunchbox

Inhalt: 7 Stück Kreide, Lunchbox

Maße: L/B/H 16,5x11,5x3,5 cm

Art.-Nr. 15295 1 Set **2,79 €**

12  
Stück



### Straßenmalkreiden im Eimer

verschiedene Farben

Art.-Nr. 6121 12 Stück **2,69 €**



100  
Stück



### Elviras Straßenmalkreiden im Eimer

in 8 leuchtenden Farben

Art.-Nr. 6120 100 Stück **16,99 €**



Erst kneten, dann  
mit Kreide malen



glutenfrei

### CREALL Knetkreide, Chalk Clay

6 Farben sortiert; erst kneten, dann wie mit Kreide malen;  
mischbar, klebt nicht an den Händen, lufttrocknend

Maße: 750 g, 1 Eimer

Art.-Nr. 5727 **9,99 €**

## Maltafeln

Alle  
Tafeln sind  
In- und  
Outdoor  
geeignet!

Befestigung  
mit Kabel-  
binder oder  
Schrauben

Viele Kreideartikel  
finden Sie unter  
[www.kitaeinkauf.de](http://www.kitaeinkauf.de)



5  
Stück

mit schönen  
Details

### Outdoor-Blumen-Tafeln

Material: Kunststoff (PVC), wetterfest

Maße: B/H 81x117cm, Stärke 0,3cm

Art.-Nr. 20112 5 Stück **189,00 €**

### Outdoor-Kreidetafel „Zug“

Material: Kunststoff (PVC), wetterfest

Maße: B/H 80x75 cm, Stärke 0,3cm

Art.-Nr. 26011 4 Teile **129,00 €**



4  
Teile

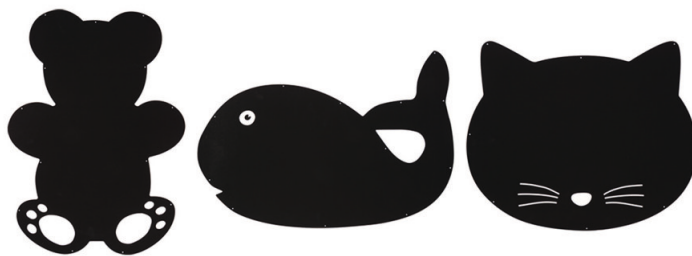

### Outdoor-Tafeln Wal, Katze & Bär

Mit Tafel- oder Flüssigkreide gestalten (nicht für Straßenkreide geeignet).

Material: Forex-Platte, wetterfest

Maße Katze: B/H 76x62 cm, Stärke 0,2cm

Art.-Nr. 26418 3 Teile

**149,00 €**

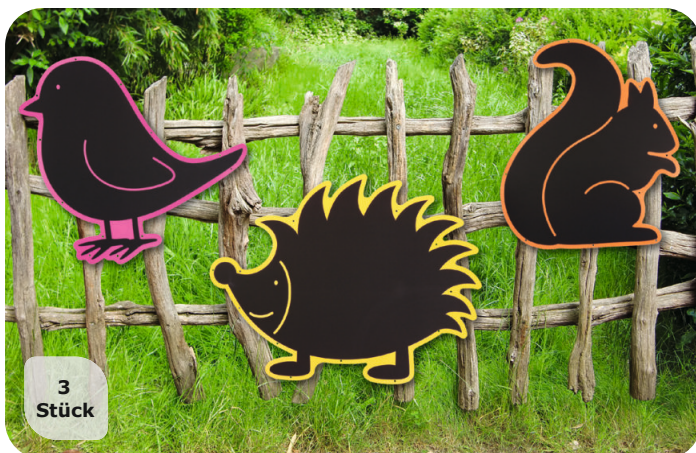

3  
Stück

### Outdoor-Tafeln Tiere

Material: Forex-Platte, wetterfest

Maße Igel: L/B 84x66cm, Stärke 0,2cm

Art.-Nr. 17620 3 Stück

**179,00 €**



3  
Stück

### Zauntablet Marienkäfer

Material: Foamex, wetterfest

Maße: L/B 56x68 cm

Art.-Nr. 13840 3 Stück

**89,99 €**

